

DEWALT®

XR LI-ION

370121 - 88 BLT

DCT416

Eesti keel	(Originaaljuhend)	4
Lietuvių	(Originalių instrukcijų vertimas)	19
Latviešu	(Tulkojums no rokasgrāmatas oriģinālvalodas)	34
Русский язык	(Перевод с оригинала инструкции)	49

Joonis / Pav. / Attēls / Рисунок 1

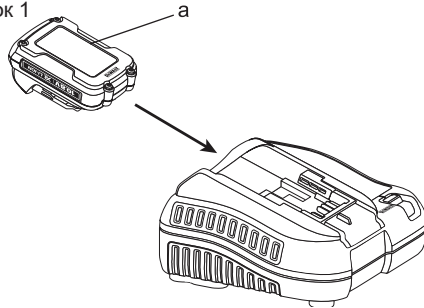

Joonis / Pav. / Attēls / Рисунок 2

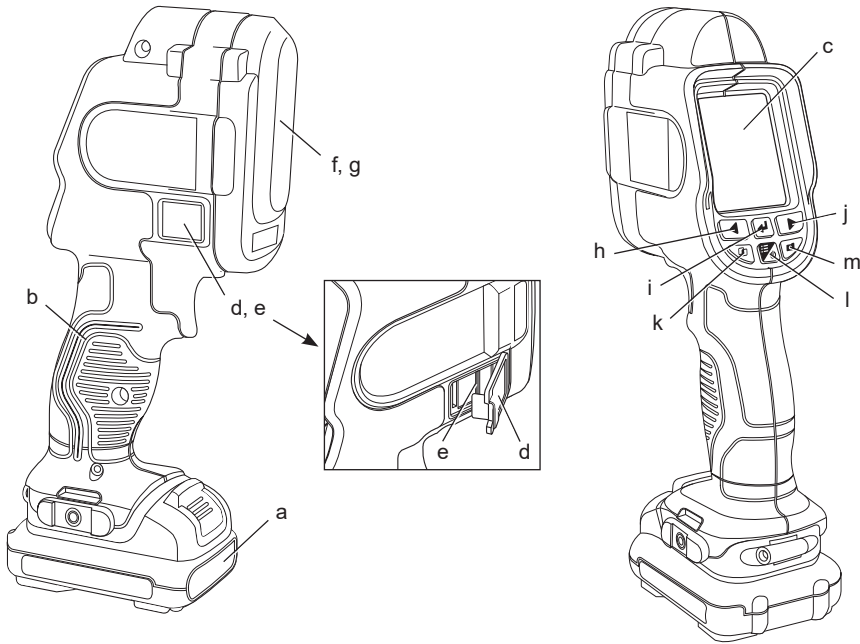

Joonis / Pav. / Attēls / Рисунок 3

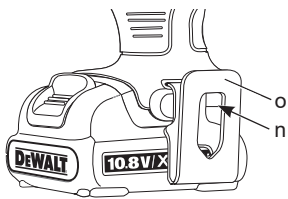

Joonis / Pav. / Attēls / Рисунок 4

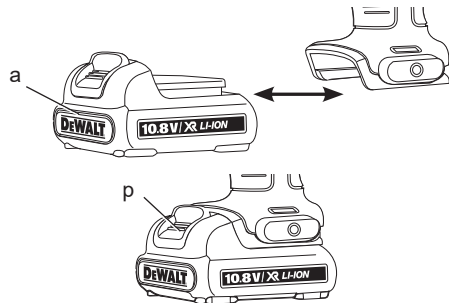

AKUGA TERMOKAAMERA DCT416

Õnnitlеме!

Olete valinud DEWALTi tööriista. Aastatepikkused kogemused, põhjalik tootearendus ja innovatsioon teevad DEWALTist ühe kindlama partneri professionaalsetele elektritööriistade kasutajatele.

Tehnilised andmed

		DCT416	
Pinge	V_{DC}	10,8	
Tüüp		1	
Aku tüüp		Litium-ioon	
Ekraani suurus	mm	55,9 Taustvalgustusega värviline TFT-LCD-ekraan	
Mass (ilma akuta)	kg	0,5	
Tööaeg		ca 10 tundi	
Temperatuurivahemik (käitamisel)		-5 °C kuni 45 °C (23 °F kuni 113 °F)	
Temperatuurivahemik (hoiustamisel)		-20 °C kuni 60 °C (-4 °F kuni 140 °F)	
Temperatuur		-10 °C kuni 250 °C (14 °F kuni 480 °F)	
Möötevahemik			
Suhteline õhuniiskus		10 kuni 90%, mitte kondenseeruv	
Suhteline õhuniiskus		10 kuni 90% mitte kondenseeruv	
Spektraaltundlikkus		8 µm kuni 12 µm	
Vaateväli		20° x 20°	
IFOV (hetkeline Vaateväli)		25 mm kaugusel 1 m (1" kaugusel 39,3")	
Täpsus		Alla 100 °C (212 °F) +/- 2 °C (+/- 3,6 °F) Üle 100 °C (212 °F) +/- 2 °C (+/- 3,6 °F) näidust. Töökeskkonna temperatuur täpsusel 23 °C (73,4 °F).	
Kiirgusvoime		0,1 kuni 1,0, seadistatav 0,01 sammudega.	
Temperatuuriskaalad		°C või °F	

Akupatarei	DCB123	DCB125	DCB127
Aku tüüp	Li-Ion	Li-Ion	Li-Ion
Pinge	V_{AC}	10,8	10,8
Mahutavus	A_h	1,5	1,3
Mass	kg	0,2	0,2

Laadija	DCB100		
Peapinge	V_{AC}	230 V	
Aku tüüp		Li-Ion	
Akupatarei umbkaudne laadimisaeg		35 min (1,3 Ah)	40 min (1,5 Ah)
Mass	kg	0,30	

Laadija	DCB105		
Peapinge	V_{AC}	230 V	
Aku tüüp		Li-Ion	
Akupatarei umbkaudne laadimisaeg		25 min (1,3 Ah)	30 min (1,5 Ah)
		55 min (3,0 Ah)	40 min (2,0 Ah)
Mass	kg	0,49	

Laadija	DCB107		
Peapinge	V_{AC}	230 V	
Aku tüüp		Li-Ion	
Akupatarei umbkaudne laadimisaeg		60 min (1,3 Ah)	70 min (1,5 Ah)
		140 min (3,0 Ah)	90 min (2,0 Ah)
Mass	kg	0,29	

Laadija	DCB112		
Peapinge	V_{AC}	230 V	
Aku tüüp		Li-Ion	
Akupatarei umbkaudne laadimisaeg		40 min (1,3 Ah)	45 min (1,5 Ah)
		90 min (3,0 Ah)	60 min (2,0 Ah)
Mass	kg	0,36	

Kaitsmed

Euroopa	230 V tööriist	10 amprit, peatoide
Ühendkuningriik ja Iirimaa	230 V tööriist	3 amprit, pistikus



HOIATUS. See on A-klassi toode. Kodukeskkonnas võib see toode põhjustada raadiohäireid, sellisel juhul peab võib osutada vajalikuks asjakohaste meetmete rakendamine.



HOIATUS. Kõrgeeneru elektrostaatiline pingeline võib põhjustada ekraani tõrkeid ja salvestamata andmete kao. Kui ekraan hangub, lähtestage seade eemaldades 10,8 V aku. Paigaldage uuesti aku ja vajutage toitenuppu.

Mõisted. Ohutusjuhised

Allpool toodud määratlused kirjeldavad iga märksõna raskusastet. Palun lugege juhendit ja pöörake tähelepanu nendele sümbolitele.



OHT. Juhib tähelepanu ohtlikule olukorrale, mis, kui seda mitte vältida toob kaasa surma või tõsise vigastuse.



HOIATUS. Juhib tähelepanu ohtlikule olukorrale, mis, kui seda ei väldita, võib lõppeda surma või raskete kehavigastustega.



ETTEVAATUST. Juhib tähelepanu ohtlikule olukorrale, mille tagajärjeks võib olla väike või mõõdukas kehavigastus.

MÄRKUS. Viitab toimingule, mis ei ole seotud kehavigastustega, kuid kui seda ei väldita, võib see kaasa tuua varalist kahju.



Tähistab elektrilöögiohtu.



Tähistab tuleohtu.



HOIATUS. Vähendamaks vigastusrisiki lugege tähelepanelikult instruksiooni.

Olulised ohutusjuhised

- Lugege neid juhiseid.
- Hoidke need juhised alles.
- Pange tähele kõiki ohte.
- Järgige kõiki juhiseid.
- Kasutage ainult tootja poolt kirjeldatud lisaseadmeid/tarvikuid.
- Hoolduseks pöörduge selleks kvalifitseeritud personali poole. Hooldamine on vajalik siis, kui seade on saanud kahjustada, puutunud kokku niiskuse või vihmaga, ei tööta normaalselt või on kukkunud maha.

HOIDKE KÕIK HOIATUSED JA JUHISED TULEVIKU TARVIS ALLES

Tööala ohutus

- a) **Tööala peab olema puhas ja hästi valgustatud.** Korrast ära ja pimedad tööalad võivad põhjustada õnnetusi.
- b) **Hoidke lapsed ja muud juuresolijad termokaamera kasutamise ajal ohutus kauguses.** Tähelepanu hajumisel võite kaotada kontrolli tööriista üle.

Isiklik ohutus

- a) **Säilitage valvsus, jälgige mida teete ja kasutage termokaamerat mõistlikult.** Ärge kasutage termokaamerat kui olete väsinud, tarbinud alkoholi või narkootikumide või olete ravimite mõju all. Kui termokaameraga töötamise ajal tähelepanu kas või hetkeks hajub, võite see lõppeda raskete kehavigastustega.
- b) **Ärge küünitage. Seiske kogu aeg kindlas asendis ja säilitage tasakaalu.** See tagab parema kontrolli termokaamera üle ettearvamatutes olukordades.

Kasutamine ja hooldamine

- a) **Pikemaks seisma jäänud termokaamerat hoidke lastele kättesaamatus kohas. Mitte lubada termokaamerat kasutada inimestel kes pole saanud vastavat väljaõpet või pole lugenud kasutusjuhendit.** Termokaamera võib oskamatu isiku käes olla ohtlik.
- b) **Kasutage termokaamerat, tarvikuid ja otsikuid vastavalt juhistele, arvestades töötingimusi ja teostatava töö iseloomu.** Kasutades termokaamerat mitte sihtotstarbeliselt võib lõppeda raskete tagajärgedega.

Akutööriista kasutamine ja hooldamine

- a) **Laadimiseks kasutage ainult DEWALTI poolt kirjeldatud laadijat.** Ühte tüüpi aku laadimiseks kasutatav laadija võib teist tüüpi aku puhul tekitada tuleohtu.
- b) **Kui akut ei kasutata, hoidke seda eemal metalliesemetest nagu nt kirjaklambrid, mündid, võtmed, naelad, kruvid või muudest metalliesemetest, mis võivad luua ühenduse kahe klemmi vahel.** Lühiühenduse tekitamine aku klemmide vahel võib põhjustada põletushaavu või tulekahju.
- c) **Väärkasutamise korral võib akut lekkida vedelikke; vältige nendega kokkupuudet.** Kui kokkupuude toimub, loputage kokkupuutekohta veega. Kui vedelik satub silma, pöörduge koheselt arsti poole. Akust lekkinud vedelik võib põhjustada ärritust ja põletushaavu.

Termokaamerate ohutusjuhised



HOIATUS. Ärge võtke lahti ega modifitseerige termokaamerat.

Nende sees pole kasutajapoolset hooldust vajavaid osi. Kui vajate abi, võtke ühendust kohaliku edasimüüjaga.

- **Ärge kasutage termokaamerat plahvatusohtlikus keskkonnas, näiteks tuleohtlike vedelike, gaaside või tolmu läheduses.** Termokaamerad tekitavad sädemeid, mis võivad süüdata tolmu või auru.
- **Termokaamerat peaks kasutama ainult koos selleks otstarbeks mõeldud DEWALTi akudega.** Teist tüüpi patareide kasutamine võib põhjustada vigastus- ja tuleohtu.
- **Kui termokaamerat ei kasutata, hoidke seda lastele ja väljaõppeta isikutele kättesaamatus kohas.** Oskamatutes kätes võivad tööriistad olla väga ohtlikud.
- **Ärge eemaldage ega rikkuge hoiatussilte.**
- **Ärge kasutage termokaamerat valmistatud või valmistamata toidu temperatuuri mõõtmiseks.**
- **Ärge puudutage mõõdetavaid pindu, et veenduda mõõtmistulemuse õigsuses.**
- **Ärge kasutage seadet inimeste või loomade kehatemperatuuride mõõtmiseks.**
- **Selleks, et vältida termokaamera või mõõdetava pinna kahjustamist, kaitske neid järgnevate ohtude ees.**
 - Elektromagnetväljade (EMF) eest nagu kaarkeevitus, kõrgsageduskuumutid jne.
 - Elektrostaatilised lahendused (ESD).
 - Termošoki eest (töökeskkonna temperatuuri äkiline muutumine; enne käitamist lubage termokaamerale stabiliseeruda 30 minutit).



HOIATUS. Põletuste oht. Kui termokaamera läheduses on tugevad elektromagnetväljad, ei pruugi mõõtetulemus olla korrektne (nt kaarkeevitus, kõrgsageduskuumutid, raadiosaatjad jne). Ärge kasutage termokaameraid nendes tingimustes.



HOIATUS. Termokaamera mõõdab ainult pinnatemperatuuri. Pinna taga asuvate objektide temperatuur võib erineda suuresti mõõdetava pinna temperatuurist; see tekitab põletus- ja külmakahjustuse ohtu.



HOIATUS. Täpsete temperatuuride nägemiseks vt kiirgusteavet.

Peegelduvate objektide mõõtetulemus on madalam nende reaalsest temperatuurist, see võib põhjustada põletushaavade ohtu.



HOIATUS. Termokaamera ei tohi kokku puutuda liiga suurte kuumustega, nt päikesepaiste, tuli jne.



ETTEVAATUST. Kui termokaamerat ei kasutata, asetage see stabiilsele pinnale, kus seda ei ähvarda maha- või ümberkukkumise oht. Suure akuga tööriistad võivad seista püstiasendis toetatuna akule, kuid neid on lihtne ümber ajada.

MÄRKUS. Ilma tootja nõusolekuta seadme muutmise võib tühistada kasutaja õiguse seadme käitamisele.

MÄRKUS. Selleks, et vältida termokaamera kahjustamist, ärge jätke seda keskkonda, kus see võib puutuda kokku kõrgete temperatuuride või kuumusallikatega, nt autosse päikese kätte. Käitage termokaamerat alati ettenähtud töökauguses, mille leiate andmetabelist.

MÄRKUS. Ärge suunake termokaamerat (kaetud või katmata läätsega) päikese või mõne muu energiaallika poole, mis eraldab laserkiirgust. See võib kahjustada termokaamera sensorit ja mõjutada mõõtetäpsust.

MIKRO-SD-MÄLUKAART



HOIATUS. Lämmumisoht. Mikro-SD-mälukaart on väikene kaart, mis võib põhjustada lämmumisohtu ja pole seetõttu mõeldud lastele kasutamiseks.

MÄRKUS. Soovitatav on kasutada termokaameraga kaasasolevat mikro-SD-mälukaarti. DEWALT ei vastuta järelturul ostetud teiste tootjate ja erineva mälumahuga kaartide eest. Samuti on soovitatav varundada termokaameraga tehtud pilte arvutisse regulaarselt.

Muud riskid

Vaatamata asjakohaste ohutusnõuete järgimisele ja ohutusseadmete kasutamisele ei õnnestu teatavaid riske vältida. Need on järgmised.

- Pikemaajalisest kasutamisest tekitatud kehavigastusoht.

- Isikuvigastuste oht, mis tuleneb tahtmatust kontaktist voolu juhtivate osadega tööprotsessi ajal.

Termokaamera märgistused

Termokaameral on kasutatud järgmisi sümboleid.



Enne kasutamist lugege kasutusjuhendit.

KUUPÄEVAKOODI ASUKOHT

Kuupäevakood, mis sisaldab seadme tootmisaastat, on prinditud seadme korpuse aku kinnituspesale.

Näiteks:

2014 XX XX
tootmisaasta

Kõikide akulaadijate täiendavad ohutusjuhised

HOIDKE NEED JUHISED ALLES. See kasutusjuhend sisaldab olulisi ohutus- ja kasutusjuhiseid laadijate DCB100, DCB105, DCB107 ja DCB112 kohta.

- Enne laadija kasutamist lugege kõiki juhiseid ja pöörake tähelepanu laadija, aku ja seadme märgistele.



HOIATUS. Elektrišoki oht. Laadijasse ei tohi sattuda vedelikke. See võib põhjustada kasutajale elektrišoki.



ETTEVAATUST. Põletuste oht. Vigastuste ohu vältimiseks kasutage ainult DEWALTi akusid. Teised akud võivad plahvatada ning põhjustada isikuvigastusi ja kahjusid.



ETTEVAATUST. Lapsi tuleb jälgida, et nad ei mängiks seadmega.

MÄRKUS: Kui laadija on ühendatud toitevõrku, võib võõrkeha kokkupuude laadimisklemmidega tekitada lühiühenduse. Elektrit juhtivad metallist võõrkehad on nt terasvill, alumiiniumist foolium; materjalid, mis sisaldavad metalloosakesi, peab hoidma eemal laadija avaustest. Kui aku pole laadijas, eemaldage laadija vooluvõrgust. Enne laadija puhastamist eemaldage see vooluvõrgust.

- **ÄRGE üritage laadida akut laadijatega, mis pole üles loendatud käesolevas kasutusjuhendis.** Seadme aku ja laadija on mõeldud koos kasutamiseks.

- **Need laadijad on mõeldud ainult DEWALTi akude laadimiseks.** Muu kasutusviis võib põhjustada tule- või elektrilöögi.
- **Laadija ei tohi kukku puutuda lume ega vihmaga.**
- **Laadija eemaldamisel vooluvõrgust tõmmake see pesast välja tõmmates seda laadijast, mitte toitejuhtmest.** See vähendab elektripistiku ja toitekaabli vigastamise ohtu.
- **Veenduge, et toitekaabel on paigaldatud nii, et keegi sellele peale ei astuks ega selle otsa ei komistaks, muidu võib kaabel pingule tõmbudes kahjustusi saada.**
- **Kasutage pikendusjuhet ainult siis, kui see on vältimatu.** Vale pikendusjuhtme kasutamine võib põhjustada tule-, elektrišoki või elektrilöögi ohtu.
- **Ärge asetage laadija peale esemeid ega ärge asetage laadijat pehmetele pindadele, mis võivad blokeerida laadija ventilatsioonivavad – see võib põhjustada laadija ülekuumenemise.** Asetage laadija eemale kuumusallikatest. Laadija ventilatsioonivavad asuvad seadme korpuse all ja peal.
- **Ärge kasutage laadijat, kui selle kaabel või pistik on saanud kahjustada** — asendage need koheselt.
- **Ärge kasutage laadijat kui see on saanud tugeva löögi, kukkunud maha või saanud kahjustada ükskõik millisel moel.** Viige see volitatud hoolduskeskusesse.
- **Ärge võtke laadijat koos lahti; kui tekib vajadus laadijat hooldada või remontida, viige see volitatud hoolduskeskusesse.** Seadme uuesti kokkupanemine võib põhjustada elektrišoki-, elektrilöögi- või tuleohtu.
- Kui toitekaabel on saanud kahjustada, peab ohu vältimiseks selle kohe välja vahetama seadme tootja, volitatud hooldustöökoda või mõni muu sarnane isik.
- **Enne laadija puhastamist eemaldage see vooluvõrgust. See vähendab elektrišoki ohtu.** Ainult aku eemaldamine seda ohtu ei vähenda.
- **KUNAGI ärge üritage ühendada kokku 2 laadijat.**
- **Laadija on mõeldud kasutama tavalist 230 V majapidamisvoolu.** Ärge üritage seda kasutada mõnel teisel pingetugevusel. See ei käi autolaadija kohta.

HOIDKE NEED JUHISED ALLES

Laadijad

DCB100, DCB105, DCB107 ja DCB112 laadijad ühilduvad 10,8 V liitiumakudega.

Need laadijad ei vaja seadistamist ning need on loodud nii, et kasutamine oleks võimalikult lihtne.

Laadimisprotseduur (joon. 1)







1. Enne aku sisestamist ühendage akulaadur sobiva pistikupesaga.
2. Sisestage aku (a) laadijasse. Punane märgutuli hakkab vilkuma (laadimine), mis näitab, et laadimisprotsess on alanud.
3. Laadimisprotsess on lõppenud, kui punane märgutuli JÄÄB PÕLEMA. Aku on valmis kasutamiseks või selle võib jätta laadijasse.

MÄRKUS. Selleks, et tagada liitium-ioon akude maksimaalne eluiga ja sooritusvõime, laadige akud täielikult enne esmast kasutamist.

Laadimisprotsess

Vt allpool olevat tabelit, et näha aku laadimisolekut.

Laetuse tase—DCB100 ja DCB105	
laeb	- - - -
täis laetud	_____
kuuma/külma akupatarei viivitus	-- - - - -
vahetage aku välja	••••••••

Laetuse tase—DCB107 ja DCB112	
 laeb	- - - - 
 täis laetud	_____ 
 kuuma/külma akupatarei viivitus	- - - - _____ 

Kuuma/külma aku viivitsaeg

DCB100 JA DCB105

Kui laadija tuvastab, et aku on liiga külm või liiga kuum, käivitub automaatselt viivitsaeg, mis ei lase laadimist alustada enne, kui aku temperatuur on jõudnud sobivasse vahemikku. Seejärel lülitub laadija automaatselt laadimisrežiimi. See funktsioon aitab tagada aku maksimaalse eluea.

DCB107 JA DCB112

Kui laadija tuvastab, et aku on kuum, lükkab see laadimise automaatselt edasi kuni aku on jahtunud.

Kui laadija tuvastab, et aku on külm, lükkab see laadimise automaatselt edasi kuni aku on soojem.

Punane tuli jätkab vilkumist, kuid kollane indikaator helendab selle töö ajal. Kui aku on jahtunud, lülitub kollane tuli välja ja laadija jätkab laadimisega.

XR Li-Ion tööriistadel on sisseehitatud elektrooniline kaitsesüsteem, mis kaitses akut ülekoormuse, ülekuumenemise või liigse tühjenemise eest.

Tööriist lülitub elektroonilise kaitsesüsteemi rakendumisel välja. Kui see toimub, siis asetage Li-Ion aku laadijasse, kuni see on täielikult täis laetud.

AINULT LIITIUM-IOONAKUD

Liitium-ioonakud on sisseehitatud elektroonilise kaitsesüsteemiga (Electronic Protection System), mis kaitses akut ülekoormuse, ülekuumenemise ja täieliku tühjaks laadimise eest.

Elektroonilise kaitsesüsteemi rakendumisel lülitub tööriist automaatselt välja. Kui see juhtub, asetage liitium-ioonaku laadijasse ja oodake, kuni see on täielikult laetud.

Kõikide akude täiendavad ohutusjuhised

Kui tellite asendusakut siis veenduge, et lisate tellimusse ka katalooginumbriga ja pinge.

Uued akud ei ole eelnevalt täis laetud. Enne aku ja akulaaduri kasutamist lugege allpool toodud ohutusjuhiseid. Seejärel toimige vastavalt laadimisjuhiste.

LUGEGE KÕIKI JUHISEID

- **Ärge laadige akusid ega kasutage neid plahvatusohtlikus keskkonnas, näiteks tuleohtlike vedelike, gaaside või tolmu läheduses.** Aku sisestamine või eemaldamine laadurist võib süüdata tolmu või auru.
- **Ärge suruge akut laadijasse jõuga. Ärge modifitseerige akut, et sobitada seda mittesobivasse laadijasse; aku võib puruneda ja põhjustada raskeid kestavigastusi.**
- **Kasutage akude laadimiseks ainult DEWALTi laadijaid.**
- **ÄRGE visake või kastke akusid vette või teistesse vedelikesse.**
- **Ärge hoiustage või kasutage akut ja tööriista keskkondades mille temperatuur võib kerkida üle 40 °C (105 °F) (nt suvisel ajal kuuris või metallhoones).**



HOIATUS. Ärge üritage akut kunagi avada. Kui aku korpus on möranenud või saanud kahjustada, ärge sisestage

seda laadurisse. Ärge lõmastage, kukutage maga ega kahjustage akut. Ärge kasutage akut või laadurit kui see on saanud tugeva löögi, kukunud maha, sellest on üle sõidetud või see on saanud ükskõik milliseid kahjustusi (nt läbitatud naelaga, löödud haamriga, astunud peale). Tagajärjeks võib olla elektrišokk või elektrilöök. Kahjustada saanud akud peab tagastama hoolduskeskusesse ümbertöötlemiseks.



HOIATUS. Kui tööriista ei kasutada, asetage see stabiilsele pinnale, kus seda ei ähvarda maha- või ümberkukkumise oht. Suure akuga tööriistad võivad seista püsti asendis toetatuna akule, kuid neid on lihtne ümber ajada.

LIITIUM-IOONAKUDE TÄIENDAVALD OHUTUSJUHISED (liitium-ioon)

- **Ärge põletage akut isegi siis, kui see on saanud tõsiselt kahjustada või täielikult kulunud.** Aku võib tules plahvatada. Liitium-ioonaku põlemisel tekivad mürgised aured ja materjalid.
- **Kui aku sisemus satub nahale, peske saastunud ala koheselt pehme seebi ja veega.** Kui akudelik satub silma, siis loputage silma veega 15 minutit või seni, kuni ärritus kaob. Kui meditsiiniline abi osutub tarvilikuks, siis aku elektroolüüdid koosnevad orgaanilisest vedelast karbonaadist ja liitiumsooladest.
- **Aku avatud elemendid võivad põhjustada hingamisteede ärritust.** Tagage värske õhk. Kui sümptomid püsivad, pöörduge arsti poole.



HOIATUS. Põletuste oht. Akudelik võib kokkupuutel sädemete või tulega süttida.

Transport

DEWALTi akud vastavad kõigile kehtivatele tarne-eeskirjadele, mis on sätestatud tööstus- ja juriidilistes standardites, sealhulgas ÜRO ohtlike kaupade veo soovitude näidiseeskirjad; Rahvusvahelise Lennutranspordi Ühenduse (IATA) ohtlike kaupade eeskirjad, Rahvusvaheline ohtlike kaupade merevedu (IMDG) eeskiri ja Ohtlike veoste rahvusvahelise autoveo 30. septembri 1957. a Euroopa kokkulepe (ADR). Liitiumioonelemendid ja akud on testitud ÜRO ohtlike kaupade veo soovitude katsete ja kriteeriumide käsiraamatu jao 38.3 järgi.

Enamikul juhtudel ei klassifitseerita DEWALTi akupatareid tarnimisel täisreguleeritud klassi 9 ohtlikeks materjaliks. Üldiselt on vaid kaks juhtu, mis nõuavad tarnimisel klassi 9:

1. Kui õhutranspordiga tarnitakse enam kui kaks DEWALTi liitiumakupatareid, kui pakend sisaldab vaid akupatareid (mitte tööriistad);
2. Kui mis tahes meetodil tarnitakse liitiumioonakusid koos nimivooluga, mis on suurem kui 100 Vatt-tundides (Wh). Kõigil liitiumioonakudel on vatt-tundides märgitud pakendile.

Olenemata sellest kas tarnitavat kaupa peetakse erandiks või kehtib sellele täisregulatsioon, vastutab tarnija pakendamise, sildistamise/ märgistamise ja dokumentatsiooni viimastele nõuetele vastavuse eest.

Akude transportimisega võib kaasneda tuleoht, kui aku terminalid puutuvad tahtmatult kokku elektrit juhtivate materjalidega. Kui transpordite akusid, tuleb veenduda, et aku terminalid on kaitstud ja hästi isoleeritud teiste materjaliga kokkupuutumise eest, et vältida lühist.

Kasutusjuhendi selles jaos toodud teave on antud heas usus ning seda peetakse dokumendi loomise ajahetkel õigeks.

Sellegipoolest ei anta ei sõnaselget ega vaivat garantiid. Ostja peab tagama, et tema tegevus on kooskõlas kehtivate eeskirjadega.

Aku

AKU TÜÜP

Mudel DCT416 kasutab 10,8 voldist akut.

Hoiustussoovitused

1. Parim koht säilitamiseks on kuiv ja jahe, kuhu ei paista päikesevalgus, samuti ei tohi keskkond olla liiga kuum või külm. Akude parima sooritusvõime ja maksimaalse eluea tagamiseks hoiustage akut toatemperatuuril.
2. Pikemaajalisemal hoiustamisel on soovitatav aetada akud, eraldatuna laadijast, kuiva ja jahedasse keskkonda; see tagab optimaalse tulemuse.

MÄRKUS. Hoiustada ei tohiks täiesti tühje akusid. Enne kasutamist peab akut laadima.

Laadija ja aku märgised

Lisaks kasutusjuhendis kasutatud piltkirjadele on aku ja laadija varustatud järgmiste märgistega.



Enne kasutamist lugege kasutusjuhendit.



Laadimisajad leiate jaotisest **Tehnilised andmed**.



Aku laeb.



Aku on täis laetud.



Aku on vigane.



Kuuma/külma aku viivitsaeg.



Ärge katsuge klemme voolu juhtivate esemetega.



Ärge laadige kahjustada saanud akut.



Vältige kokkupuudet veega.



Defektiga kaabel tuleb koheselt välja vahetada.



Laadimiskeskonna temperatuur peab olema vahemikus 4 °C kuni 40 °C.



Kasutage ainult siseruumides.



Kõrvaldage aku keskkonnasõbralikul moel.

LI-ION



Laadige DEWALTi akupatareid vaid heaks kiidetud DEWALTi laadijatega. Kui laete akupatareid, mis pole DEWALTi disainitud patareid, DEWALTi laadijaga, võivad need puruneda või põhjustada muid ohtlikke olukordi.



Ärge asetage akusid vette.

Pakendi sisu

Pakend sisaldab:

- 1 termokaamera
- 1 mikro-SD-kaart
- 1 10,8 V XR-seeria liitiumaku
- 1 laadija
- 1 kasutusjuhend
- 1 detailijoonis







MÄRKUS. N-seeria mudelitega ei ole kaasas akusid ja laadijaid.

- Kontrollige, et tööriist, selle osad või lisad ei oleks transpordil kahjustada saanud.
- Võtke enne kasutamist aega, et kasutusjuhend põhjalikult läbi lugeda ja endale selgeks teha.

Kirjeldus (joon. 2)



HOIATUS. Ärge kunagi ehitage termokaamerat ega selle ühtki osa ümber. Tagajärjeks võib olla kahjustus või kehavigastus.

- a. 10,8 V XR-seeria liitiumaku
- b. Käepide
- c. Ekraan
- d. Mikro-SD-kaardi salve kate
- e. Mikro-SD-kaardi salv
- f. Lääts
- g. Läätsse kate
- h.  **Tagasinoole nupp.** Tahapoole liikumiseks vajutage seda nuppu.
- i.  **Valikunupp.** Valiku kinnitamiseks vajutage seda nuppu.
- j.  **Edasinoole nupp.** Ettepoole liikumiseks vajutage seda nuppu.
- k.  **Pildi segunemise reguleerimise nupp.** Vajutage seda nuppu, et muuta termo- ja visuaalse pildi segunemisastet.
- l.  **Menüü-/toitenupp.** Seda nuppu vajutate seadme sisselülitamiseks (hoidke 0,5 sekundit) või väljalülitamiseks (hoidke 3 sekundit). Kui seade on sisse lülitatud, vajutage seda nuppu menüü suvandite vaatamiseks.
- m.  **Pildistamisnupp.** Pildistamiseks vajutage seda nuppu.

KASUTUSOTSTARVE

Termokaamera mõõdab objekt pinnalt eralduvat energiat ja kuvab vastavalt nendele andmetele pildi ja hinnangulise temperatuuri.

Fotosid on võimalik salvestada (rasterpildi formaadis) mikro-SD-kaardile.

Termokaamerat saab kasutada elektrisüsteemide, kütte, ventilatsiooni, õhkjahutuse, torustiku, mehaanilise seadmestiku, elumajade ja isetöötavate süsteemide kontrollimiseks ja tõrkeotsinguks.

Termokaamera on professionaalne tööriist. **ÄRGE** laske lastel tööriista puutuda. Kogenematute kasutajate puhul on vajalik juhendamine.

Elektriohutus

Laadija on mõeldud töötamaks kindlal pingel. Kontrollige alati, et akupinge vastaks andmesildile märgitud väärtusele. Samuti veenduge, et laadija pinge vastab elektrivõrgu pingele.



Teie DEWALT-i laadija on topeltisolatsiooniga, vastavuses standardiga EN 60335. Seega ei ole maandusjuheta vaja.

Kui voolujuhe on kahjustatud, tuleb see vahetada spetsiaalselt valmistatud voolujuhtme vastu, mis on saadaval DEWALT-i hooldusorganisatsiooni kaudu.

Toitepistiku väljavahetamine (ainult Ühendkuningriik ja Iirimaa)

Kui uue toite pistiku paigaldamine on vajalik, toimige järgmiselt.

- Kõrvaldage vana pistik ohutult.
- Ühendage pruun juhe uue pistiku faasiklemmiga.
- Ühendage sinine juhe neutraalklemmiga.



HOIATUS. Maandusklemmiga ühendusi ei tehta.

Järgige kvaliteetsete pistikutega kaasasolevaid paigaldusjuhiseid. Soovitatav kaitse: 3 A.

Pikendusjuhtme kasutamine

Pikendusjuheta tohib kasutada ainult hädavajalikkuse korral. Kasutage heakskiidetud pikendusjuheta, mis sobib laadija sisendvõimsusega (vt **Tehnilised andmed**). Minimaalne juhtme suurus on 1 mm²; maksimaalne lubatud pikkus on 30 m.

Kasutades kaablirulli, kerige see alati täielikult lahti.

PAIGALDUS JA SEADISTAMINE



HOIATUS. Enne aku paigaldamist või eemaldamist lülitage termokaamera alati välja.



HOIATUS. Kasutage ainult DEWALT-i akusid ja laadijaid.

Vöökonks (joon. 3) (lisatarvikud)



HOIATUS. Tõsiste kehavigastuste ohu vähendamiseks ÄRGE tõstke termokaamera üle pea või esemeid selle vöökonksu otsast. Riputage vöökonks AINULT töörakmete külge.



HOIATUS. Tõsiste kehavigastuste riski vähendamiseks veenduge, et rihmakonksu hoidev kruvi (n) on korralikult kinnitatud.

OLULINE. Vöökonksu kinnitamisel või eemaldamisel kasutage ainult seadmega koos tarnitud kruvi.

Vöökonksu (o) on võimalik kinnitada tööriista mõlemale küljele, kasutades seadmega kaasasolevat kruvi (n), et neid saaks kasutada nii parema- kui ka vasakukäelised kasutajad. Kui konks pole vajalik, võib selle tööriista küljest eemaldada.

Vöökonksu (o) eemaldamiseks eemaldage kruvi (n), mis rihmakonksu paigal hoiab, seejärel paigaldage see tööriista teisele küljele.

KASUTAMINE

Kasutusjuhised



HOIATUS. Alati järgi turvalisusnõudeid ja eeskirju.

Termokaamera aku eemaldamine ja paigaldamine (joon. 4)

MÄRKUS. Veenduge, et aku on täis laetud.

AKU PAIGALDAMINE TÖÖRIISTA KÄEPIDEMESSE

1. Joondage aku (a) tööriista käepidemes asuvate juhikutega.
2. Libistage käepidemesse ja vajutage sellele, kuni see lukustub oma kohale.

AKU EEMALDAMINE TÖÖRIISTAST

1. Vajutage vabastusnuppu (p) ja tõmmake aku termokaamera käepidemest välja.
2. Sisestage aku laadijasse nagu on kirjeldatud käesoleva kasutusjuhendi vastavas jaotises.

Alustamine (joon. 2)

1. Läätse avamiseks libistage alla läätsekate (g).

Toide sisse-/välja

1. Termokaamera sisselülitamiseks vajutage ja hoidke menüü-/toitenuppu (l) all 0,5 sekundit.

2. Termokaamera väljalülitamiseks vajutage ja hoidke menüü-/toitenuppu (l) all 3 sekundit.

ESMANE HÄÄLESTAMINE

Kuupäeva ja kellaaja häälestamine

Termokaamera esmasel sisselülitamisel kuvatakse kuupäeva ja kellaaja määramise kuva. Pärast esmast häälestamist on võimalik kuupäeva ja kellaaega muuta menüü suvanditest.

1. Vajutage edasi- (j) või tagasinoolt (h), et tõsta esilemuudetav väli.



2. Välja aktiveerimiseks vajutage valikunuppu (i). Väli muutub roheliseks.
3. Vajutage edasi- (j) või tagasinoolt (h), et muuta aktiivset välja.
4. Muudatuste salvestamiseks vajutage valikunuppu (i).
5. Ülejäänud väljade muutmiseks korraga ülalkirjeldatud samme.
6. Väljumiseks vajutage menüü-/toitenuppu (l).

ALGTEADMISED SEADME KASUTAMISEST

Põhikuva

Põhikuva koosneb erinevatest osadest.

- r. Skaneeritud ala pilt
- s. Mõõdetud temperatuur pildi keskel (+)
- t. Kiirguseade
- u. Akunäidik
- v. Temperatuuri värviskaala

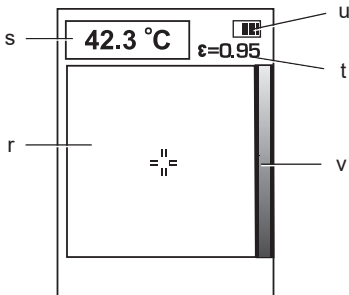

Pildi segunemine

Termokaamera DCT416 võimaldab kuvada nii visuaalset pilti kui ka infrapunapilti. Pilte on võimalik sulatada ühte nii, et visuaalse pildi peal kuvatakse termopilt. Ühte sulatatud pilti võimaldab tuvastada probleemseid kohti või aitab lihtsustada kommunikatsiooni klientidega.

Sulatamisseadete muutmiseks vajutage pildi ühtesulatamise seadistamise nuppu (k). Nuppu on võimalik vajutada korduvalt, et liikuda läbi järgnevate suvandiseadete.

- 100% Visual (100% visuaalne pilt)
- 75% Visual (100% visuaalne), 25% Thermal (25% termo)
- 50% Visual (50% visuaalne), 50% Thermal (50% termo)
- 25% Visual (25% visuaalne), 75% Thermal (75% termo)
- 100% Thermal (100% termo)

Pildistamine ja hoiustamine (joon. 2)

Piltide salvestamiseks veenduge, et mikro-SD-kaart on paigaldatud. Avage mikro-SD-kaardi salve kate (d) ja sisestage mikro-SD-kaart salve (e).

1. Vajutage pildistamise nuppu (m).
2. Kuvatud pilt külmutatakse 3 sekundiks, et saaksite seda vaadata.
3. Vajutage edasi- (j) või tagasinoolt (h), et tõsta esile SD-kaardile salvestamise või kustutamise valik.

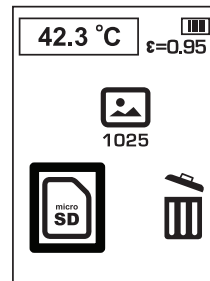

4. Muudatuste kinnitamiseks vajutage valikunuppu (i).
5. Pärast salvestamist või kustutamist naaseb termokaamera automaatselt peakuvale.

MÄRKUS. Kui SD-kaarti pole paigaldatud või esinev SD-kaardi tõrge, ilmub alltoodud tekst.

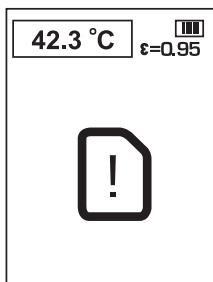

MÄRKUS. Kui SD-kaart on täis, ilmub alltoodud tekst.

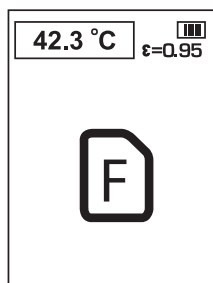

MENÜÜSUVANDID

MÄRKUS. Vajutades menüü-/toitenuppu (i), naastakse eelmisesse menüüsse.

Fotode vaatamine

1. Vajutage menüü-/toitenuppu (i).
2. Vajutage edasi- (j) või tagasinoolt (h), et tõsta esile menüü kaustasuvandid.

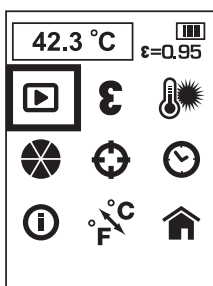

3. Muudatuste kinnitamiseks vajutage valikunuppu (i).
4. Vajutage edasi- (j) või tagasinoolt (h), et liikuda läbi salvestatud piltide.
5. Alammenüü kustutamiseks vajutage valikunuppu (i).

6. Vajutage edasi- (j) või tagasinoolt (h), et tõsta esile SD-kaardile salvestamise või kustutamise valik.

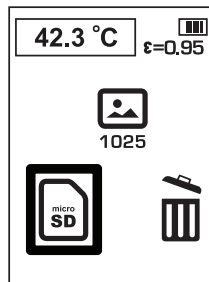

7. Muudatuste kinnitamiseks vajutage valikunuppu (i).
8. Pärast salvestamist või kustutamist naaseb termokaamera eelmisele pildile.

Kiirgus

Kiirgus kirjeldab materjal kiirgusomadusi. Enamike orgaaniliste materjalide, värvide ja oksüdeerunud pindade kiirgus on vaikselt 0,95. Soovitav on tasakaalustada ebaõigeid näite, mis tulenevad madala kiirgustasemega materjalide mõõtmisest (nt läikivad metallpinnad). Katke need pinnad maalriteibi või musta värviga (< 148 °C/300 °F) ja kasutage vaikeseadistust (0,95). Enne mõõtmist oodake, et teibi või värvi temperatuur ühtlustuks aluspinna temperatuuriga, alles seejärel mõõtke teibi või värvitud pinna temperatuuri.

Kui pinna teipimine või värvimine pole võimalik, ühtlustage mõõtmistulemust kasutades kiirgusvalikut. Isegi seadistatud kiirgusnäiduga võib täpse infrapuna mõõtmistulemuse saavutamine olla keeruline, kui sihtmärgiks on läikiv või metallne pind. Temperatuuri tuvastamine võib nõuda eelnevat katsetamist; kogemused aitavad valida parimaid seadeid täpseks mõõtmiseks.

Termokaamera kiirgusseaded vahemikus 0,1 kuni 1,0, muutmissamm on 0,01. Vt kasutusjuhendi jaotist **Nominaalkiirguse tabel**. Tabelis toodud kiirgusseaded tüüplokkordades kasutamiseks soovitatud väärtused ning võivad erineda teie tegelikest töötingimustest.

MÄRKUS. See seade kalibreeriti kasutades kiirgusseadet 0,95.

NOMINAALKIIRGUSVÄÄRTUS	
MATERJAL	VÄÄRTUS
Süsinihtkristalliga pind	0,98
Külmakristallid	0,98

Inimnahk	0,98
Paekivi	0,97
Vesi, destilleeritud	0,96
Jää, sile	0,96
Pinnas, veega immutatud	0,95
Küünla süsinikjäätmel	0,95
Klaas, läikiv	0,94
Värv, õli	0,94
Tellis, punane	0,93
Paber, valge	0,93
Betoon	0,92
Pinnas, kuiv	0,92
Kips, töötlemata	0,91
Puit, hõõveldatud tamm	0,90
Savinõud, glasuuritid	0,90
Lumi, terajas	0,89
Ränikivi, glasuuritid	0,88
Vaskoksiid temperatuuril 38 °C	0,87
Smirgelkorund	0,86
Lumi	0,85
Roostevaba, oksüdeeritud temperatuuril 800 °C	0,85
Raud, oksüdeeritud temperatuuril 500 °C	0,84
Vaskoksiid temperatuuril 260 °C	0,83
Lumi, peened osakesed	0,82
Messing, oksüdeerimata	0,81
Klaas, D-kumerus	0,80
Teras, oksüdeeritud	0,79
Vask, raskelt oksüdeerunud	0,78
Riie, puuvill	0,77
Liiv	0,76
Ränikivi, glasuurimata	0,75
Raud, oksüdeeritud temperatuuril 100 °C	0,74
Kate nr C20A	0,73
Balsalt	0,72
Süsinik, grafitiseerunud temperatuuril 500 °C	0,71
Punane rooste	0,70
Raudleht, suure roostekihiga	0,69
Vesi	0,67
Must savi	0,66
Tsement, valge	0,65
Malmvaland, oksüdeerunud	0,64
Tina, oksüdeeritud temperatuuril 1100 °C	0,63
Tsirtoon kuumuskindlal nikkelsulamil	0,62
Cu-Zn, messinguga oksüdeeritud	0,61
Kuumuskindel nikkelsulam temperatuuril 760 °C	0,58
Marmor, valge sile	0,56
Kõik anodeeritud kroomhapped	0,55
Malmvaland, poleeritud	0,21

Messing, lihvitud 80-gritise smirgliga	0,20
Roostevaba teras, 18-8, poleeritud	0,16
Alumiinium	0,09
Teras, poleeritud	0,07
Alumiinium, poleeritud	0,05
Vask, poleeritud	0,05
Messing, poleeritud	0,03

Kiirguse muutmine

1. Vajutage menüü-/toitenuppu (I).
2. Vajutage edasi- (j) või tagasinoolt (h), et tõsta esile menüü kiirguse suvandid.

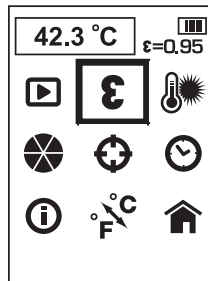

3. Muudatuste kinnitamiseks vajutage valikunuppu (i).
4. Vajutage edasi- (j) või tagasinoolt (h), et muuta kiirguse seadeid. Kiirgust on võimalik seadistada 0,01 sammudena vahemikus 0,10 kuni 1,00.
5. Kiirgusseadete kinnitamiseks vajutage valikunuppu (i).
6. Pärast kiirgusseadete salvestamist naaseb termokaamera automaatselt peakuvale.

Tausttemperatuur

Täpsema mõõtmistulemuse saavutamiseks on soovitatav määrata tasutemperatuur (või peegeldustemperatuur). See on eriti oluline siis, kui mõõdetava objekti temperatuur erineb märgatavalt töökeskkonna temperatuurist või mõõdetava objekti kiirgustase on madal.

Tausttemperatuuri määramine aitab tasakaalustada töökeskkonnast lähtuvat kiirgust.

Tausttemperatuuri muutmine

1. Vajutage menüü-/toitenuppu (I).
2. Vajutage edasi- (j) või tagasinoolt (h), et tõsta esile menüü tausttemperatuuri suvand.

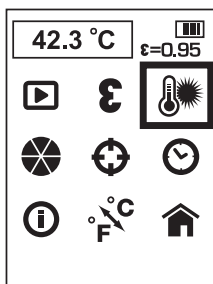

3. Muudatuste kinnitamiseks vajutage valikunuppu (i).
4. Vajutage edasi- (j) või tagasinoolt (h), et muuta tausttemperatuuri. Tausttemperatuuri on võimalik muuta 1 kraadiste sammudega.
5. Tausttemperatuuri kinnitamiseks vajutage valikunuppu (i).
6. Pärast tausttemperatuuri salvestamist naaseb termokaamera automaatselt peakuvale.

Värvipaleti muutmine

1. Vajutage menüü-/toitenuppu (l).
2. Vajutage edasi- (j) või tagasinoolt (h), et tõsta esile menüü värvipaleti suvand.

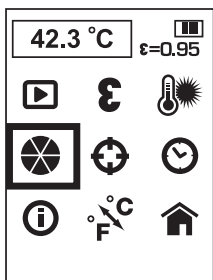

3. Muudatuste kinnitamiseks vajutage valikunuppu (i).
4. Vajutage edasi- (j) või tagasinoolt (h), et liikuda läbi värvipaleti valikute. Värvipaleti viis valikut. Ironbow (Raud), White Hot (Kuum valge), Black Hot (Kuum must), Rainbow (Vikerkaar) ja High Contrast (Kõrge kontrastsus).
5. Värvipaleti seadete kinnitamiseks vajutage valikunuppu (i).
6. Pärast värvipaleti seadete salvestamist naaseb termokaamera automaatselt peakuvale.

Tuvastusseadete muutmine

Kui tuvastusfunktsioon on sisse lülitatud, tuvastab termokaamera kuvatud ala kõige kuumema (punane o) ja kõige jahedama (sinine o) punkti. Termokaamerat on võimalik liigutada nii, et keskmõõtepunkt (+) oleks joondatud soovitud mõõtmiskohaga.

MÄRKUS. Kuvatud temperatuur vastab alati keskmõõtepunkti (+) temperatuurile.

1. Vajutage menüü-/toitenuppu (l).
2. Vajutage edasi- (j) või tagasinoolt (h), et tõsta esile tuvastusmenüü suvandid.

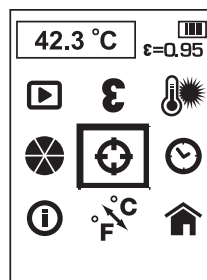

3. Muudatuste kinnitamiseks vajutage valikunuppu (i).
4. Vajutage edasi- (j) või tagasinoolt (h), et lülitada tuvastusfunktsiooni sisse või välja.
5. Tuvastusfunktsiooni seadete kinnitamiseks vajutage valikunuppu (i).
6. Pärast tuvastusfunktsiooni seadete salvestamist naaseb termokaamera automaatselt peakuvale.

Kuupäeva ja kellaaja määramine

1. Vajutage menüü-/toitenuppu (l).
2. Vajutage edasi- (j) või tagasinoolt (h), et tõsta esile menüü kuupäeva ja kellaaja suvand.

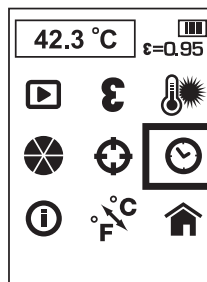

3. Muudatuste kinnitamiseks vajutage valikunuppu (i).
4. Vajutage edasi- (j) või tagasinoolt (h), et tõsta esilemuudetav väli.

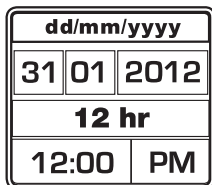

5. Välja aktiveerimiseks vajutage valikunuppu (i). Väli muutub roheliseks.
6. Vajutage edasi- (j) või tagasinoolt (h), et muuta aktiivset välja.
7. Muudatuste salvestamiseks vajutage valikunuppu (i).
8. Ülejäänud väljade muutmiseks korrake ülalkirjeldatud samme.
9. Väljumiseks vajutage menüü-/toitenuppu (l).

Info vaatamine

1. Vajutage menüü-/toitenuppu (l).
2. Vajutage edasi- (j) või tagasinoolt (h), et tõsta esile info suvandid.

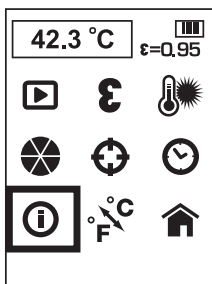

3. Muudatuste kinnitamiseks vajutage valikunuppu (i).
4. Termokaamera kuvab tarkvara versiooni.
5. Väljumiseks vajutage menüü-/toitenuppu (l).

Temperatuuriskaalade muutmise

1. Vajutage menüü-/toitenuppu (l).
2. Vajutage edasi- (j) või tagasinoolt (h), et tõsta esile suvand C/F.

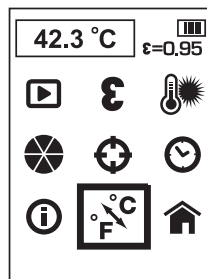

3. Muudatuste kinnitamiseks vajutage valikunuppu (i).
4. Vajutage edasi- (j) või tagasinoolt (h), et tõsta esile C või F.
5. Muudatuste kinnitamiseks vajutage valikunuppu (i).
6. Pärast temperatuuriskaalade seadete salvestamist naaseb termokaamera automaatselt peakuvale.

Naasmine peakuvale

1. Vajutage menüü-/toitenuppu (l).
2. Vajutage edasi- (j) või tagasinoolt (h), et tõsta esile kodukuva suvandid.

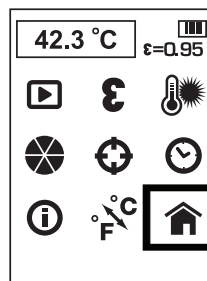

3. Muudatuste kinnitamiseks vajutage valikunuppu (i).

Piltide laadimine arvutisse

Termokaamera salvestab igale fotole visuaalse pildi ja termopildi. Pildid salvestatakse rasterpildi formaadis.

Mikro-SD-kaarti on võimalik ühendada arvutiga.

Raporti koostamise tarkvara

Termokaameraga saab kasutada professionaalset raporti koostamise tarkvara. Tarkvara on võimalik alla laadida aadressilt www.dewalt.eu või www.2helpU.com.

Termokaamera väljalülitamine

1. Termokaamera väljalülitamiseks vajutage ja hoidke menüü-/toitenuppu (l) all 3 sekundit.

Kui termokaamerat ei kasutata 10 minuti vältel, lülitab see ennast ise välja.

2. Tõstke läätsekate (g), et kaitsta läätse sellal kui seadet ei kasutata.

Kasutamissooanded

- Kasutage ainult DEWALTi 10,8 V liitiumioonakut.
- Veenduge, et DEWALTi aku oleks heas töökorras.
- Välistage temperatuuri ootamatuid muutusi, näiteks kui sisenete kütetud hoonesse või väljute sealt külmal päeval, sest siis võib tekkida kuvava termomeetri sisse kondensaat. Kondensatsiooni vältimiseks asetage kuvav termomeeter komplekti karp või plastkotti enne äärmuslike temperatuurimuutustega kokkupuutumist.

Hooldamine

Teie DEWALTi termokaamera on loodud pikaajaliseks kasutamiseks minimaalse hooldusega. Et tööriist teid pikka aega korralikult teeniks, tuleb seda hooldada ja regulaarselt puhastada.

Aku ja laadija pole hooldatavad. Nende sees pole kasutajapoolset hooldust vajavaid osi.



Puhastamine



HOIATUS. Eemaldage mustus ja tolm korra nädalas kasutades puhast ja kuiva suruõhku. Silmavigastuste ohu vähendamiseks kasutage puhastamise ajal sobivaid silmakaitseid.



HOIATUS. Ärge kunagi kasutage tööriista mittemetallist osade puhastamiseks lahusteid või muid kemikaale. Kõnealusel kemikaalid võivad nõrgendada tööriista neis osades kasutatud materjale. Kasutage vaid veega või pehme seebiga niisutatud lappi. Ärge laske vedelikel sattuda tööriista sisse; ärge kastke tööriista või selle osi vedelikku.



HOIATUS. Läätsel ei tohi sattuda lahusteid, see võib põhjustada kahjustusi. Ärge puhastage infrapunaläätse liiga tugevalt, kuna see võib kahjustada õrna peegeldumisvastast pinda.

LAADIJA PUHASTAMISE JUHISED



HOIATUS. Elektrišoki oht. Enne laadija puhastamist eemaldage see vahelduvvooluvõrgust. Mustuse ja määrded võib laadija pealt eemaldada kasutades lappi või mitte-metallist pehmet harjakest. Ärge kasutage vett või puhastusvahendeid.

Lisavarustus



HOIATUS. Teisi lisaseadmeid peale DEWALT-i, poolt pakutavaid, ei ole koos selle tootega testitud ja seetõttu võib selliste lisaseadmete kasutamine käesoleva tööriistaga olla ohtlik. Kehavigastuste ohu vähendamiseks võib selle tootega kasutada ainult DEWALTi soovitatud lisaseadmeid.

SOOVITATUD LISATARVIKUD

Sobilike tarvikute kohta teabe saamiseks konsulteerige edasimüüjaga.

Tõrkeotsing

- Veenduge, et läätse kate (g) on avatud asendis.
- Veenduge, et 10,8 V aku on laetud.
- Veenduge, et seadme kasutamise ajaks on aku paigaldatud käepidemesse.
- Kui ekraan hangub, lähtestage seade eemaldades 10,8 V aku. Paigaldage uuesti aku ja vajutage toitenuppu.

VÕTMEPUNKTID MÕTMISTÕRGETE KORRAL

1. Veenduge, et suure peegelduvusega pinnad oleksid kaetud maalriteibi või musta värviga (kiirguse vaikeväärtus on 0,95).
2. Veenduge, et testitava materjali kiirguse väärtus on õige. Vt **Kiirgus ja nominaalkiirguse tabelit**.
3. Enne testimist puhastage materjal mustusest, määrdest jne.

Keskonnakaitse



Eraldi kogumine. Seda toodet ei tohi kõrvaldada koos olmejäätmetega.

Kui ühel päeval leiata, et teie DEWALTi toode on muutunud kasutuks või vajab väljavahetamist, ärge kõrvaldage seda koos olmeprügiga. Viige toode vastavasse kogumispunkti.



Kasutatud toodete eraldi kogumine ja pakkimine aitab meil materjale taaskasutada. Kasutatud materjalide taaskasutamine aitab vältida keskkonna kahjustamist ja vähendab toorainevajadusi.

Kohalikud määrused võivad nõuda koduste elektritööriistade eraldi kogumist prügilatesse või viimist jaemüüjale, kellelt ostate uue toote.

DEWALT pakub võimalust DEWALTi toodete tagasivõtmiseks ja ringlussevõtuks pärast kasutusea lõppu. Selle teenuse kasutamiseks viige toode tagasi volitatud hooldustöökotta, kus see meie nimel tagasi võetakse.

Lähima volitatud hooldustöökoja leidmiseks võite pöörduda DEWALTi kohaliku esindusse, mille aadressi leiate käesolevast kasutusjuhendist. Samuti on DEWALTi volitatud remonditöökodade nimekiri ja müügijärgse teeninduse üksikasjad ning kontaktid leitavad internetis aadressil:

www.2helpU.com.



Laetav aku

Seda pika elueaga akut peab laadima, kui see ei tarni enam piisavalt energiat töödeks, mis olid varem lihtsad. Aku tehnilise eluea lõppedes kõrvaldage akud keskkonnasõbralikul viisil:

- Tühjendage aku täielikult, seejärel eemaldage see tööriistast.
- Liitium-ioonakud on ümbertöödeldavad. Viige akud seadme edasimüüjale või ohtlike jäätmete kogumispunkti. Kogutud akud kõrvaldatakse keskkonnasõbralikul moel või töödeldakse ümber.

BELAIDIS TERMOVIZORIUS DCT416

Sveikiname!

Jūs pasirinkote „DEWALT“ įrankį. Dėl ilgametės patirties, kruopštaus gaminių tobulinimo ir naujovių „DEWALT“ yra vienas iš patikimiausių profesionalių elektros įrankių naudotojų partnerių.

Techniniai duomenys

		DCT416	
Įtampa	V_{NS}	10,8	
Tipas		1	
Akumuliatoriaus tipas		Ličio jonų	
Ekranas dydis	mm	55,9 Spalvinis TFT LCD ekranas su foniniu apšvietimu	
Svoris (be akumuliatoriaus)	kg	0,5	
Veikimo trukmė		Maždaug 10 val.	
Temperatūros diapazonas (veikimo)		Nuo -5 °C iki 45 °C (nuo 23 °F iki 113 °F)	
Temperatūros diapazonas (sandėliavimo)		Nuo -20 °C iki 60 °C (nuo -4 °F iki 140 °F)	
Temperatūra (matavimo diapazonas)		Nuo -10 °C iki 250 °C (nuo 14 °F iki 480 °F)	
Santykinis drėgnumas		10–90 %, be kondensacijos	
Spektrinis atsakas		8–12 μm	
Apžvalgos laukas		20° x 20°	
IFOV (momentinis apžvalgos laukas)		25 mm esant 1 m (1 col. esant 39,3 col.)	
Tikslumas		Iki 100 °C (212 °F) +/- 2 °C (+/- 3,6 °F) Virš 100 °C (212 °F) +/- 2 % rodmens. Duotojo tikslumo aplinkos temperatūra 23 °C (73,4 °F).	
Emisijos geba		0,1–1,0, reguliuojama žingsneliais po 0,01	
Temperatūros skalės		°C arba °F	

Akumuliatorius	DCB123	DCB125	DCB127	
Akumuliatoriaus tipas	Ličio jonų	Ličio jonų	Ličio jonų	
Įtampa	V_{NS}	10,8	10,8	
Talpa	A_h	1,5	1,3	2,0
Svoris	kg	0,2	0,2	0,2

Įkroviklis	DCB100			
Tinklo įtampa	V_{KS}	230 V		
Akumuliatoriaus tipas		Ličio jonų		
Apytikslė akumuliatorių įkrovimo trukmė	min.	35 (1,3 Ah)	40 (1,5 Ah)	65 (2,0 Ah)
Svoris	kg	0,30		

Įkroviklis	DCB105			
Tinklo įtampa	V_{KS}	230 V		
Akumuliatoriaus tipas		Ličio jonų		
Apytikslė akumuliatorių įkrovimo trukmė	min.	25 (1,3 Ah)	30 (1,5 Ah)	40 (2,0 Ah)
Svoris	kg	0,49		

Įkroviklis	DCB107			
Tinklo įtampa	V_{KS}	230 V		
Akumuliatoriaus tipas		Ličio jonų		
Apytikslė akumuliatorių įkrovimo trukmė	min.	60 (1,3 Ah)	70 (1,5 Ah)	90 (2,0 Ah)
Svoris	kg	0,29		

Įkroviklis	DCB112			
Tinklo įtampa	V_{KS}	230 V		
Akumuliatoriaus tipas		Ličio jonų		
Apytikslė akumuliatorių įkrovimo trukmė	min.	40 (1,3 Ah)	45 (1,5 Ah)	60 (2,0 Ah)
Svoris	kg	0,36		

Saugikliai

Europa	230 V įrankiai	10 A, elektros tinkle
JK ir Airija	230 V įrankiai	3 A, elektros kištukuose



ĮSPĖJIMAS! Tai – A klasės gaminy. Namų aplinkoje šis gaminy gali kelti radijo trukdžių. Tokiu atveju naudotojui reikia imtis atitinkamų priemonių.



ĮSPĖJIMAS! Dėl padidėjusios elektrosstatinės įtampos gali sutrikti ekrano veikimas ir dingti visi neįrašyti duomenys. Įstrigus ekrano vaizdui, išimkite 10,8 V akumuliatorių ir nustatykite įrenginį iš naujo. Įkiškite akumuliatorių atgal ir paspauskite jungimo mygtuką.

Apibrėžtys. Saugos rekomendacijos

Toliau pateiktos apibrėžtys apibūdina kiekvieno signalinio žodelio griežtumą. Perskaitykite šį naudotojo vadovą ir atkreipkite dėmesį į šiuos simbolius.



PAVOJUS! Nurodo tiesioginę pavojingą situaciją, kurios neišvengus bus sunkiai ar net mirtinai susižalota.



ĮSPĖJIMAS! Nurodo potencialiai pavojingą situaciją, kurios neišvengus galima sunkiai ar net mirtinai susižaloti.



ATSARGIAI! Nurodo potencialią pavojingą situaciją, kurios neišvengus galima nesunkiai arba vidutiniškai susižaloti.

PASTABA. Nurodo su susižalojimu nesusijusią situaciją, kurios neišvengus galima apgadinti turtą.



Reiškia elektros smūgio pavojų.



Reiškia gaisro pavojų.



ĮSPĖJIMAS! Norėdami sumažinti susižeidimo pavojų, perskaitykite šį vadovą.

Svarbios saugos instrukcijos

- Perskaitykite šias instrukcijas.
- Saugiai laikykite šias instrukcijas.
- Paisykite visų įspėjimų.
- Laikykitės visų instrukcijų.
- Naudokite tik gamintojo nurodytus papildomus įtaisus / priedus.
- Visus priežiūros darbus patikėkite priežiūros specialistams. Priežiūros darbų prireikia bet kokių būdu apgadinus aparatą, palaikius jį lietuje ar drėgmėje, jei jis neveikia tinkamai arba buvo numestas.

ĮSAUGOKITE VISUS ĮSPĖJIMUS IR NURODYMUS ATEIČIAI

Darbo vietos sauga

- Darbo vieta turi būti švari ir gerai apšviesta.** Užgriozdintos ir tamsios vietos dažnai tampa nelaimingų atsitikimų priežastimi.

- Dirbdami su termovizoriumi, neleiskite artyn vaikų ir pašalinių asmenų.** Jie gali blaškyti dėmesį ir dėl to galite nesuvaldyti įrankio.

Asmens sauga

- Kai dirbate su termovizoriumi, būkite budrūs, žiūrėkite, ką darote ir vadovaukitės sveika nuovoka.** Nenaudokite termovizoriaus būdami pavargę arba apsvaigę nuo narkotikų, alkoholio arba vaistų. Akimirka nukreipus dėmesį, dirbant su termovizoriumi, galima sunkiai susižaloti.
- Nesiekite per toli.** Visuomet stovėkite tvirtai ir išlaikykite pusiausvyrą. Taip galėsite geriau valdyti termovizorių netikėtose situacijose.

Naudojimas ir priežiūra

- Nenaudojamą termovizorių laikykite vaikams nepasiekiamoje vietoje ir neleiskite jo naudoti su šiuo termovizoriumi arba šiomis instrukcijomis nesusipažinusiems asmenims.** Neparengtų naudotojų rankose termovizorius gali kelti pavojų.
- Termovizorių, priedus ir pan. naudokite vadovaudamiesi šiomis instrukcijomis ir atsizvelgdami į darbo sąlygas bei darbą, kurį reikia atlikti.** Jei termovizorių naudosite ne pagal paskirtį, gali susidaryti pavojinga situacija.

Akumuliatoriinių įrankių naudojimas ir priežiūra

- Įkraukite naudodami tik „DeWALT“ nurodytą įkroviklį.** Vieno tipo akumuliatoriui tinkantis įkroviklis, naudojamas kitam akumuliatoriui įkrauti, gali sukelti gaisro pavojų.
- Kai akumuliatorius nenaudojamas, laikykite jį atokiai nuo kitų metalinių daiktų, pvz., sąvaržėlių, monetų, raktų, vinių, sraigčių ir kitų mažų metalinių daiktų, dėl kurių gali kilti trumpasis jungimas tarp kontaktų.** Sulietę akumuliatoriaus kontaktus galite nusideginti arba sukelti gaisrą.
- Netinkamai naudojant, iš akumuliatoriaus gali ištekėti skysčio; venkite sąlyčio su juo.** Jei sąlytis atsitiktinai įvyko, gausiai nuplaukite vandeniu. Jei skysčio pateko į akis, papildomai kreipkitės į gydytoją. Iš akumuliatoriaus ištekėjęs skystis gali sudirginti arba nudeginti.

Termovizorių saugos informacija



ĮSPĖJIMAS! Neardykite ir nemodifikuokite termovizoriaus. Viduje nėra dalių, kurių priežiūrą galėtumėte atlikti. Jei reikia pagalbos, susisiekiate su savo vietos įgaliotuoju atstovu.

- **Nenaudokite termovizoriaus sprogiojoje aplinkoje, pvz., kur yra liepsniųjų skysčių, dujų arba dulkių.** Termovizorius sukelia kibirkštis, nuo kurių gali užsidegti dulkės arba garai.
- **Termovizorių galima naudoti tik su specialiai nurodytais „DEWALT“ akumulatoriais.** Naudojant kitus akumulatorius, kils gaisro pavojus.
- **Termovizorių laikykite vaikams ir nekvalifikuotiems asmenims nepasiekiamoje vietoje.** Nekvalifikuotų naudotojų rankose įrankiai kelia pavojų.
- **Nenuimkite ir negadinkite įspėjamųjų etikečių.**
- **Nenaudokite termovizoriaus gaminamo arba neparuošto maisto temperatūrai matuoti.**
- **Nelieskite paviršiaus, siekdami įsitikinti, kad aukštos temperatūros matavimai teisingi.**
- **Nenaudokite žmogaus ar gyvūno kūno temperatūrai matuoti.**
- Kad nesugadintumėte termovizoriaus arba bandomos įrangos, saugokite prietaisus nuo:
 - EMF (elektromagnetinių laukų), pvz., lankinio suvirinimo aparatų, indukciniių šildytuvų ir pan.;
 - ESD (elektrostatinės iškvos);
 - šilumos smūgių (staigių temperatūros svyravimų). Siekdami maksimalaus tikslumo, palaukite 30 minučių, kad stabilizuotųsi termovizoriaus rodmenys, ir tik tada naudokite toliau.



ĮSPĖJIMAS! Pavojus nusideginti. Rodmuo gali nebūti tikslus, jei šalia termovizoriaus yra stiprių elektromagnetinių laukų (pvz., veikia lankinio suvirinimo aparatai, indukciniai šildytuvai, radijo ryšio siųstuvai ir pan.). Šiomis sąlygomis nenaudokite termovizoriaus.



ĮSPĖJIMAS! Termovizorius matuoja tik paviršiaus temperatūrą. Giliau esantys objektai gali būti kitokios temperatūros ir kelti nudegimo arba nušalimo pavojų.



ĮSPĖJIMAS! Žr. emisijos gebos informaciją, kur rasite faktines temperatūras. Matuojant šviesą atspindinčių objektų temperatūrą, gaunami mažesni nei faktiniai rodikliai, taigi, tokie objektai gali nudeginti.



ĮSPĖJIMAS! Saugokite termovizorių nuo didelės kaitros, pvz., saulėkaitos, gaisro ar pan.



ATSARGIAI! Nenaudojamą termovizorių paguldykite ant šono ant lygaus pagrindo, kur už jo niekas neužklius ir kur jis ant nieko nenukris. Kai kuriuos įrankius su dideliais akumulatoriais galima ant šių pastatyti, tačiau taip stovėdami jie gali būti netyčia nugriauti.

PASTABA. Vykdamas modifikacijas be gamintojo leidimo, gali būti anuliuota naudotojo teisė eksploatuoti šį įrenginį.

PASTABA. Siekdami išvengti apgadinimo, nepalikite termovizoriaus aukštos temperatūros aplinkoje arba prie šilumos šaltinių, pvz., saulėkaitoje stoviniojoje transporto priemonėje. Visada naudokite termovizorių vadovaudamiesi specifikacijų lentelėje nurodytu darbinio diapazonu.

PASTABA. Nenukreipkite termovizoriaus (su uždengtu objektyvu dangteliu arba be jo) į saulę ar kitus intensyvios šviesos šaltinius, spinduliuojančius lazerio radiaciją. Taip gali būti apgadintas termovizoriaus viduje esantis detektorius ir būti neigiamai paveiktas tikslumas.

„MICRO SD“ ATMINTIES KORTELĖ



ĮSPĖJIMAS! Pavojus užspringti. „Micro SD“ atminties kortelė – maža detalė, kelianti pavojų užspringti. Ji neskirta naudoti vaikams.

PASTABA. Rekomenduojama naudoti „micro SD“ atminties kortelę, pateiktą su termovizoriumi. „DEWALT“ negarantuoja kitų markių ar talpų rinkoje parduodamų kortelių veikimo ar patikimumo. Taip pat rekomenduojama dažnai persiųsti įrašytus vaizdus į kompiuterį (padaryti atsarginę kopiją).

Liekamieji pavojai

Nepaisant atitinkamų saugos nurodymų pritaikymo ir saugos priemonių naudojimo, tam tikrų liekamųjų pavojų išvengti neįmanoma. Kyla šie pavojai:

- pavojus susižaloti ilgai naudojant įrankį;
- pavojus susižaloti, darbinio proceso metu netyčia palietus dalis, kuriomis teka elektros srovė.

Žymos ant termovizoriaus

Ant termovizoriaus rasite pavaizduotas šias piktogramas:



Prieš naudojimą perskaitykite naudotojo vadovą.

DATOS KODO VIETA

Datos kodas, kuriame taip pat yra pagaminimo metai, išspausdintas korpuso paviršiuje, sudarančiame montavimo lankstą tarp įrankio ir akumuliatoriaus.

Pavyzdys:

2014 XX XX

Pagaminimo metai

Svarbios saugos taisyklės naudojant visus akumuliatorių įkroviklius

IŠSAUGOKITE ŠIAS INSTRUKCIJAS! Šiame vadove pateikiama svarbių saugos ir eksploatacijos instrukcijų, susijusių su akumuliatorių įkrovikliais DCB100, DCB105, DCB107 ir DCB112.

- Prieš pradėdami naudoti įkroviklį, perskaitykite visus nurodymus ir ant įkroviklio, akumuliatoriaus bei gaminio, kuriame naudojamas akumuliatorius, pažymėtus įspėjamuosius ženklus.



ĮSPĖJIMAS! Elektros smūgio pavojus. Saugokite įkroviklį, kad į jo vidų nepakliūtų vandens. Gali įvykti elektros smūgis.



ATSARGIAI! Pavojus nusideginti. Norėdami sumažinti sužeidimo pavojų, kraukite tik DEWALT daugkartinio naudojimo akumuliatorius. Kitų rūšių akumuliatoriai gali užsiliepsnoti ir sužeisti jus bei padaryti žalos turtui.



ATSARGIAI! Visada prižiūrėkite vaikus, kad jie nežaistų su šiuo prietaisu.

PASTABA. Tam tikromis sąlygomis, kai įkroviklis įjungtas į maitinimo tinklą, kokia nors pašalinė medžiaga gali trumpu metu jungimu sujungti įkroviklio kontaktus. Reikėtų saugoti, kad pro įkroviklio angas į jo vidų nepatektų pašalinių medžiagų, pvz., šlifavimo dulkių, metalo drožlių, plieno vatos, aliuminio folijos ar kitų metalo dalelių sankaupų. Kai lizde nėra akumuliatoriaus, būtinai atjunkite įkroviklį nuo elektros tinklo. Prieš valydami atjunkite įkroviklį nuo maitinimo tinklo.

- **NEBANDYKITE įkrauti akumuliatorių kitais įkrovikliais nei nurodyti šiame vadove.** Įkroviklis ir akumuliatorius specialiai pagaminti veikti kartu.
- **Šie įkrovikliai nėra skirti naudoti jokiais kitais tikslais, tik DEWALT akumuliatoriams įkrauti.** Bet kaip kitaip naudojant šį įrenginį, gali kilti gaisro, elektros smūgio pavojus arba pavojus žūti nuo elektros srovės.
- **Saugokite įkroviklį nuo lietaus ir sniego.**
- **Atjungdami įkroviklį nuo maitinimo lizdo, traukite už kištuko, o ne už kabelio.** Taip sumažės pavojus pažeisti elektros kištuką ir laidą.
- **Įsitinkinkite, kad laidas nutiestas taip, kad ant jo niekas neužlips, už jo neužklius ar kitaip jo nesugadins ar nepaveiks.**
- **Nenaudokite ilginimo kabelio, nebent tai būtų visiškai būtina.** Naudojant netinkamą ilginimo kabelį, gali kilti gaisro, elektros smūgio pavojus arba pavojus žūti nuo elektros srovės.
- **Ant įkroviklio nedėkite jokių daiktų ir nedėkite įkroviklio ant minkšto pagrindo, kad nebūtų uždengtos jo ventiliacijos angos ir įrenginio vidus pernelyg neįkaistų.** Įkroviklį padėkite atokiai nuo bet kokio šilumos šaltinio. Įkroviklis aušinamas pro korpuso viršuje ir apačioje esančias ventiliacijos angas.
- **Nenaudokite įkroviklio su pažeistu laidu ar elektros kištuku** — tuoj pat atiduokite juos pataisyti.
- **Nenaudokite įkroviklio, jei jis buvo stipriai sutrenktas, numestas arba kitaip apgadintas.** Atiduokite jį į įgaliotąjį priežiūros centrą.
- **Neardykite įkroviklio. Prireikus atlikti jo priežiūros ar remonto darbus, nugabenkite į įgaliotąjį serviso centrą.** Netinkamai surinkus gali kilti gaisro, elektros smūgio pavojus arba pavojus žūti nuo elektros srovės.

- Jei pažeidėte maitinimo kabelį, pasirūpinkite, kad jį nedelsiant pakeistų gamintojas, jo priežiūros agentas arba analogiškos kvalifikacijos specialistas, kad išvengtumėte pavojaus.
- Prieš pradėdami valyti atjunkite įkroviklį nuo maitinimo lizdo. Taip sumažės elektros smūgio pavojus. Išėmus akumuliatorių, šis pavojus nesumažės.
- NIEKADA nebandykite kartu sujungti 2 įkroviklių.
- Įkroviklis suprojektuotas jungti į standartinį 230 V buitinį maitinimo lizdą. Nebandykite jo naudoti su jokios kitos įtampos tinklu. Tai netaikoma automobiliui įkrovikliui.

ĮSŠAUGOKITE ŠIAS INSTRUKCIJAS

Įkrovikliai

Įkrovikliams DCB100, DCB105, DCB107 ir DCB112 tinka 10,8 V ličio jonų akumuliatoriai.

Šių įkroviklių reguliuoti nereikia, jie sukurti taip, kad juos naudoti būtų kaip įmanoma paprasčiau.



Įkrovimo procedūra (1 pav.)

1. Prieš įdėdami akumuliatorių, prijunkite įkroviklį prie tinkamo maitinimo lizdo.
2. Įdėkite akumuliatorių (a) į įkroviklį. Pradės nuolat mirksėti raudona (įkrovimo) lemputė. Tai reiškia, kad prasidėjo įkrovimo procesas.
3. Įkrovimas bus baigtas, kai ši raudona lemputė ŠVIES nuolat. Akumuliatorius visiškai įkrautas: jį galima tuoj pat naudoti arba palikti įkroviklyje.

PASTABA. Norėdami užtikrinti maksimalų ličio jonų akumuliatoriaus veikimą ir tarnavimo laiką, prieš naudodami akumuliatorių pirmą kartą, visiškai jį įkraukite.

Įkrovimas

Žr. toliau pateiktą lentelę, kurioje apibūdinamos akumuliatoriaus įkrovimo būsenos.

Įkrovimo būseną – DCB100 ir DCB105	
Įkraunamas	- - - -
Visiškai įkrautas	_____
Karšto / šalto akumuliatoriaus delsa	- - - - -
Pakeiskite akumuliatorių	*****
Įkrovimo būseną – DCB107 ir DCB112	
Įkraunamas	- - - - - 
Visiškai įkrautas	_____ 
Karšto / šalto akumuliatoriaus delsa	- - - - _____ 

Karšto / šalto akumuliatoriaus delsa

DCB100 IR DCB105

Jei įkroviklis nustato, kad akumuliatoriaus temperatūra yra per aukšta arba per žema, automatiškai įsijungia delsos režimas, t. y. laukiama, kol akumuliatoriaus temperatūra vėl bus tinkama. Po to įkroviklis automatiškai įjungia akumuliatoriaus įkrovimo režimą. Ši funkcija užtikrina maksimalią akumuliatoriaus eksploataciją.

DCB107 IR DCB112

Jei įkroviklis nustato, kad akumuliatorius per karštas, jis automatiškai uždelsia įkrovimą, kol galiausiai akumuliatorius atvėsta.

Jei įkroviklis nustato, kad akumuliatorius per šaltas, jis automatiškai uždelsia įkrovimą, kol galiausiai akumuliatorius sušyla.

Raudona lemputė tebe mirksės, tačiau geltona indikatorius lemputė ims šviesti nepertraukiamai. Akumuliatoriui atvėsus, geltona lemputė užges ir įkroviklis pratęs įkrovimo procedūrą.

XR ličio jonų įrankiai turi elektroninę apsaugos sistemą, kuri saugo akumuliatorių nuo perkrovos, perkaitimo ir visiško iškrovimo.

Suveikus elektroninei apsaugos sistemai, įrankis automatiškai išsijungia. Taip nutikus, įdėkite ličio jonų akumuliatorių į įkroviklį ir visiškai jį įkraukite.

TIK LIČIO JONŲ AKUMULIATORIAI

Ličio jonų akumuliatoriai turi elektroninę apsaugos sistemą, kuri saugo akumuliatorių nuo perkrovos, perkaitimo ir giliojo iškrovimo.

Suveikus elektroninei apsaugos sistemai, įrankis automatiškai išsijungia. Taip nutikus, įdėkite ličio jonų akumuliatorių į įkroviklį ir visiškai jį įkraukite.

Svarbios saugos instrukcijos visiems akumuliatoriams

Užsakydami akumuliatorius keitimui, būtinai nurodykite katalogo numerį ir įtampą.

Išėmus akumuliatorių iš pakuotės, jis nebūna visiškai įkrautas. Prieš pradėdami naudoti akumuliatorių ir įkroviklį, perskaitykite toliau pateiktas saugos instrukcijas. Po to atlikite nurodytas įkrovimo procedūras.

PERSKAITYKITE VISAS INSTRUKCIJAS

- Akumuliatorių nekraukite ir nenaudokite sprogioje aplinkoje, pavyzdžiui ten, kur yra degių skysčių, dujų arba dulkių. Įdedant arba ištraukiant akumuliatorių iš įkroviklio, dulkės ar garai gali užsidegti.

- **Niekada nekiškite akumuliatorių į įkroviklį jėga. Jokių būdu nemodifikuokite akumulatoriaus, norėdami, kad jis tilptų į nesuderinamą įkroviklį, nes akumulatorius gali trūkti ir sunkiai jus sužaloti.**
- Akumulatorius įkraukite tik „DEWALT“ įkrovikliais.
- **NEAPTAŠKYKITE** ir nepanardinkite į vandenį ar kokį nors kitą skystį.
- **Įrankio ir akumulatoriaus negalima laikyti ar naudoti ten, kur aplinkos temperatūra gali pasiekti ar viršyti 40 °C (105 °F) (pvz., vasarą lauko pašiušėse ar metaliniuose pastatuose).**



ĮSPĖJIMAS! Niekada nebandykite atidaryti akumulatoriaus. Nedėkite akumulatoriaus į įkroviklį, jei jo korpusas įskilęs ar pažeistas. Neskaldykite, nemėtykite ir negadinkite akumulatoriaus. Nenaudokite akumulatoriaus ar įkroviklio, jei jie buvo stipriai sutrenkti, numesti, pervaziuoti ar pažeisti kokiu nors kitu būdu (pvz., perverti vinimi, sutrenkti plaktuku, ant jų buvo atsistota ir pan.). Gali įvykti elektros smūgis arba galima žūti nuo elektros srovės. Sugadintus akumulatorius reikia grąžinti į serviso centrą, kur jie bus perdirbti.



ATSARGIAI! Nenaudojamą įrankį paguldykite ant šono ant lygaus pagrindo, kur už jo niekas neužklius ir kur jis ant nieko nenukris. Kai kuriuos įrankius su dideliais akumulatoriais galima ant šių pastatyti, tačiau taip stovėdami jie gali būti netyčia nugriauti.

SPECIFINĖS LIČIO JONŲ („Li-Ion“) AKUMULIATORIŲ SAUGOS INSTRUKCIJOS

- **Nedeginkite akumulatoriaus net tada, kai jis yra stipriai sugadintas ar visiškai nusidėvėjęs.** Ugnyje akumulatorius gali sprogti. Deginant ličio jonų akumuliatorių, susidaro nuodingų garų ir medžiagų.
- **Jeigu akumulatoriaus skysčio patektų ant odos, nedelsdami nuplaukite tą vietą vandeniu ir švelniu muilu.** Jei akumulatoriaus skysčio patektų į akis, skalaukite atmerktas akis bent 15 minučių arba tol, kol nebejausite dirginimo. Jei prireiktų kreiptis pagalbos į gydytoją, žinokite, kad akumulatoriaus elektrolitas sudarytas iš skystų organinių karbonatų ir ličio druskų mišinio.

- **Atidarius akumulatoriaus elementus, juose esanti medžiaga gali sudirginti kvėpavimo organus.** Išėikite į gryną orą. Jei simptomai neišnyktų, kreipkitės į gydytoją.



ĮSPĖJIMAS! Pavojus nusideginti. Akumulatoriaus skystis yra liepsnus ir patekus kibirkščiai arba paveiktas ugnimi gali užsidegti.

Transportavimas

DEWALT ličio jonų akumulatoriai dera su visomis galiojančiomis gabenimo taisyklėmis, kaip nurodyta pramoniniuose ir teisiniuose standartuose, įskaitant JT rekomendacijas dėl pavojingų prekių gabenimo; Tarptautinės oro transporto asociacijos (IATA) taisyklės dėl pavojingų prekių vežimo; Tarptautinio pavojingų krovinių vežimo jūra kodekso (IMDG) taisyklės ir Europos sutartį dėl pavojingų krovinių tarptautinio vežimo keliais (ADR). Ličio jonų maitinimo elementai ir akumulatoriai yra išbandyti pagal JT bandymų ir kriterijų vadovo 38.3 punktą, kaip nurodyta JT rekomendacijose dėl pavojingų prekių gabenimo.

Daugeliu atvejų transportuojami „DEWALT“ akumulatoriai nebus klasifikuojami kaip visiškai reglamentuojamos 9 klasės pavoingos medžiagos. Bendrai, du atvejai, kai bus taikoma 9 klasė, yra:

1. Siunčiant oro linijomis daugiau negu du DEWALT ličio jonų akumulatorius, kai pakuotėje yra tik akumulatoriai (ne įrankiai).
2. Bet kokia siunta, kurioje yra ličio jonų akumulatorius, kurio energija viršija 100 vatvalandžių (Wh). Ant visų ličio jonų akumuliatorių yra nurodytas vatvalandžių rodiklis.

Nesvarbu, ar siunta yra visiškai reglamentuojama, ar ne – vežėjas privalo pasidomėti naujausiais galiojančiais reikalavimais dėl pakavimo, ženklinimo / žymėjimo ir dokumentacijos reikalavimų.

Vežant akumulatorius, gali kilti gaisras, jei akumulatoriaus kontaktai būtų netyčia sujungti laidžiosiomis medžiagomis. Veždami akumulatorius, užtikrinkite, kad akumuliatorių kontaktai būtų apsaugoti ir tinkamai izoliuoti nuo medžiagų, kurios galėtų juos sujungti ir sukelti trumpąjį jungimą.

Šiame vadovo skyriuje pateikta informacija šio dokumento rengimo metu buvo teisinga ir, mūsų manymu, tiksli. Visgi negalime suteikti nei aiškiai išreikštų, nei numanomų garantijų. Pirkėjas privalo užtikrinti, kad jo veiksmai nepažeistų galiojančių įstatymų.

Akumulatorius

AKUMULATORIAUS TIPAS

Modelis DCT416 veikia su 10,8 V akumulatoriais.

Sandėliavimo rekomendacijos

1. Geriausia sandėliuoti vėsioje ir sausoje vietoje, atokiai nuo tiesioginių saulės spindulių, pernelyg didelės šilumos arba šalčio. Norėdami užtikrinti optimalų veikimą ir eksploataciją, akumulatorius sandėliuokite kambario temperatūroje.
2. Norėdami, kad akumulatorius būtų eksploatuojamas kuo ilgiau, jį laikykite vėsioje, sausoje vietoje, visiškai įkrautą ir išimtą iš įkroviklio.

PASTABA. Akumuliatorių negalima sandėliuoti visiškai iškrautų. Prieš naudojimą akumuliatorių reikia įkrauti.

Ant įkroviklio ir akumulatoriaus esančios etiketės

Kartu su šiaime vadove naudojamomis piktogramomis gali būti naudojamos ir šios įkroviklių ir akumuliatorių etiketėse esančios piktogramos:



Prieš naudojimą perskaitykite naudotojo vadovą.



Įkrovimo trukmė nurodyta skirsnyje **Techniniai duomenys**.



Akumulatorius įkraunamas.



Akumulatorius įkrautas.



Akumulatorius defektinis.



Karšto / šalto akumulatoriaus dėlsa.



Patikrinimui nenaudokite el. srovei laidžių daiktų.



Neįkraukite apgadintų akumuliatorių.



Saugokite nuo vandens.



Defektinius kabelius nedelsdami pakeiskite naujais.



Įkraukite tik esant 4–40 °C temperatūrai.



Naudokite tik patalpoje.



Utilizuokite akumuliatorių nepakenkdami aplinkai.

LI-HON



„DEWALT“ akumulatorius įkraukite tik nurodytais „DEWALT“ įkrovikliais. Jei DEWALT įkrovikliais įkrausite ne DEWALT gamybos akumulatorius, šie gali įtrūkti arba sukelti pavojingų situacijų.



Nedeginkite akumulatoriaus.

Pakuotės turinys

Pakuotėje yra:

- 1 Termovizorius
- 1 „Micro SD“ atminties kortelė
- 1 10,8 V XR ličio jonų akumulatorius
- 1 Įkroviklis
- 1 Naudotojo vadovas
- 1 Brėžinio išsklotinė

PASTABA. Modeliai N pateikiami be akumuliatorių ir įkroviklių.

- Patikrinkite, ar gabenimo metu įrankis, jo dalys arba priedai nebuvo sugadinti.
- Prieš naudojimą skirkite laiko atidžiai perskaityti ir suprasti šį vadovą.

Aprašymas (2 pav.)





ĮSPĖJIMAS! Niekada nemodifikuokite termovizorius arba kurios nors jo dalies. Kitaip galite patirti turtinę žalą arba susižaloti.

- a. 10,8 V XR ličio jonų akumulatorius
- b. Rankena
- c. Ekranas
- d. „Micro SD“ kortelės lizdo dangtelis
- e. „Micro SD“ kortelės lizdas

f. Objektvyas

g. Objektvyo dangtelis

h.  **Atgal nukreiptos rodyklės mygtukas:** paspauskite šį mygtuką, kad grįžtumėte atgal.

i.  **Pasirinkimo mygtukas:** paspauskite šį mygtuką, kad patvirtintumėte išranką.

j.  **Pirmyn nukreiptos rodyklės mygtukas:** paspauskite šį mygtuką, kad pereitumėte pirmyn.

k.  **Vaizdų perdengimo koregavimo mygtukas:** paspauskite šį mygtuką, kad pakeistumėte procentinę tikrojo ir šiluminio vaizdų perdengimo vertę.

l.  **Meniu / maitinimo mygtukas:** paspauskite šį mygtuką, kad įjungtumėte (palaikykite 0,5 sekundės) arba išjungtumėte (palaikykite 3 sekundes) įrenginį. Įjungę įrenginį, paspauskite šį mygtuką, kad peržvelgtumėte meniu parinktis.

m.  **Fotografavimo mygtukas:** paspauskite šį mygtuką, kad padarytumėte nuotrauką.

NAUDOJIMO PASKIRTIS

Termovizorius matuoja objekto paviršiaus spinduliuojamą energiją ir naudoja šiuos matavimus vaizdai ir apytikslei temperatūrai pateikti.

Nuotraukas galima daryti ir įrašyti (BMP formatu) į „micro SD“ kortelę.

Termovizorių galima naudoti elektros sistemų, ŠVOK, santechninių, mechaninių įrenginių, gyvenamųjų pastatų arba automobilių sistemų patikros ir trikių šalinimo procedūroms vykdyti.

Termovizorius yra profesionalų įrankis.

NELEISKITE vaikams liesti šio įrankio. Jei šį įrankį naudoja nepatyrę operatoriai, juos reikia prižiūrėti.

Elektros sauga

Įkroviklis skirtas tik vieno dydžio įtampai. Visuomet patikrinkite, ar akumuliatoriaus įtampa atitinka įtampą, nurodytą duomenų lentelėje. Visuomet patikrinkite, ar jūsų įkroviklio įtampa atitinka jūsų maitinimo tinklo įtampą.



Šis „DEWALT“ įkroviklis turi dvigubą izoliaciją, atitinkančią standartą EN 60335, todėl įžeminimo laidas nebūtinas.

Jeigu būtų pažeistas maitinimo laidas, jį reikia pakeisti specialiai paruoštu laidu, kurį galima įsigyti „DEWALT“ priežiūros centre.

Maitinimo kištuko keitimas (tik Jungtinei Karalystei ir Airijai)

Jei reikia sumontuoti naują maitinimo kištuką:

- Saugiai išmeskite senąjį kištuką.
- Rudą laidąjunkite prie kištuko srovės įvado.
- Mėlyną laidąjunkite prie neutralaus įvado.



ĮSPĖJIMAS! Prie įžeminimo kontakto nieko jungti nereikia.

Vadovaukitės montavimo instrukcijomis, pateikiamomis su aukštos kokybės kištukais. Rekomenduojamas saugiklis: 3 A.

Ilginimo kabelio naudojimas

Ilginimo kabelį reikėtų naudoti tik tada, kai tai būtina. Prireikus ilginimo kabelio, naudokite tik sertifikuotą ilginimo kabelį, kurio galia atitiktų šio įrankio galią (žr. **Techniniai duomenys**). Minimalus laido skersmuo – 1 mm²; maksimalus laido ilgis – 30 m.

Jei naudojate kabelio ritę, visuomet iki galo išvyniokite kabelį.

SURINKIMAS IR REGULIAVIMAS



ĮSPĖJIMAS! Prieš prijungdami arba atjungdami akumuliatorių, būtinai išjunkite termovizorių.



ĮSPĖJIMAS! Naudokite tik „DEWALT“ akumuliatorius ir įkroviklius.

Diržo kabliukas (3 pav.) (pasirinktinis priedas)



ĮSPĖJIMAS! Siekdami sumažinti pavojų sunkiai susižeisti, **NEKABINKITE** termovizoriaus virš galvos ir nekabinkite nieko ant diržo kabliuko. Termovizoriaus diržo kabliuką kabinkite TIK ant darbinio diržo.



ĮSPĖJIMAS! Siekdami sumažinti pavojų sunkiai susižaloti, užtikrinkite, kad sraigtas (n), laikantis diržo kabliuką, būtų tvirtai užveržtas.

SVARBU! Tvirtindami arba nuimdami diržo kabliuką, naudokite tik pateiktą sraigta.

Diržo kabliuką (o) galima tvirtinti bet kurioje įrankio pusėje, naudojant tik pateiktąjį sraigą (n), kad įrankį galėtų naudoti ir kairiarankiai, ir dešiniarankiai. Jei kabliuko visai nenaudosite, galite jį nuimti nuo įrankio.

Norėdami perkelti diržo kabliuką (o), atsukite jį laikantį sraigą (n) ir sumontuokite priešingoje pusėje.

NAUDOJIMAS

Naudojimo instrukcijos



ISPĖJIMAS! Visuomet laikykitės saugos nurodymų ir taisyklių.

Akumulatoriaus prijungimas ir atjungimas nuo termovizoriaus (4 pav.)

PASTABA. Užtikrinkite, kad akumulatorius būtų visiškai įkrautas.

KAIP ĮDĖTI AKUMULIATORIŲ Į ĮRANKIO RANKENĄ

1. Sulygiuokite akumuliatorių (a) su rankenoje esančiais kreiptuvais.
2. Tvirtai įstumkite į vietą, kad pasigirstų spragtelėjimas.

KAIP IŠTRAUKTI AKUMULIATORIŲ IŠ ĮRANKIO

1. Paspauskite atleidimo mygtuką (p) ir tvirtai ištraukite akumuliatorių iš termovizoriaus rankenos.
2. Įdėkite akumuliatorių į įkroviklį, kaip aprašyta šio vadovo skyriuje apie įkroviklį.

Darbo pradžia (2 pav.)

1. Nuslinkite objektyvo dangtelį (g) žemyn, kad atidengtumėte objektyvą.

Įjungimas / išjungimas

1. Norėdami įjungti termovizorių, paspauskite meniu / maitinimo mygtuką (l) ir palaikykite jį 0,5 sekundės.
2. Norėdami išjungti termovizorių, paspauskite meniu / maitinimo mygtuką (l) ir palaikykite jį 3 sekundes.

PRADINĖ SĄRANKA

Datos ir laiko sąranka

Pirmą kartą įjungus termovizorių, pasiūloma nustatyti laiką ir datą. Po pradinės sąrankos laiką ir datą galima pakeisti per meniu.

1. Paspauskite rodyklę „pirmyn“ (j) arba „atgal“ (h), kad pažymėtumėte keistiną lauką.



2. Paspauskite pasirinkimo mygtuką (i), kad aktyvintumėte lauką. Laukas taps žalias.
3. Paspauskite rodyklę „pirmyn“ (j) arba „atgal“ (h), kad pakeistumėte aktyvintą lauką.
4. Paspauskite pasirinkimo mygtuką (i), kad įrašytumėte pakeitimus.
5. Pakartokite pirmiau pateiktus žingsnius, kad pakeistumėte likusius laukus.
6. Paspauskite meniu / maitinimo mygtuką (l), kad išeitumėte.

BAZINĖS OPERACIJOS

Pagrindinis peržiūros ekranas

Pagrindinį ekraną sudaro kelios dalys:

- r. Nuskaitytos srities vaizdas
- s. Išmatuota temperatūra vaizdo centre (+)
- t. Emisijos gebos nuostata
- u. Akumulatoriaus įkrovos lygio indikatorius
- v. Temperatūros spalvų skalė

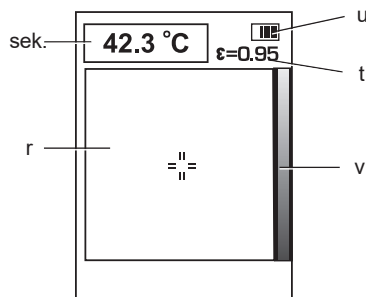

Vaizdų perdengimas

Termovizorius DCT416 gali rodyti abu vaizdus: tikrąjį ir infraraudonųjų spindulių. Vaizdus ekrane galima perdengti, šiluminį vaizdą rodant ant tikrojo. Vaizdų perdanga naudinga ieškant probleminių taškų arba bendraujant su klientais.

Norėdami pakeisti perdangos nuostatą, paspauskite vaizdų perdengimo koregavimo mygtuką (k). Vaizdų perdangos sudėtį galima cikliškai keisti, parenkant tokias rodymo nuostatas:

- 100 % tikrasis
- 75 % tikrasis, 25 % šiluminis
- 50 % tikrasis, 50 % šiluminis
- 25 % tikrasis, 75 % šiluminis
- 100 % šiluminis

Nuotraukų darymas ir įrašymas (2 pav.)

Kad galėtumėte įrašyti nuotrauką, turi būti įdėta „micro SD“ kortelė. Atidarykite „micro SD“ kortelės lizdo dangtelį (d) ir įdėkite „micro SD“ kortelę į lizdą (e).

1. Paspauskite fotografavimo mygtuką (m).
2. Rodomas vaizdas 3 sekundėms sustoja, kad galėtumėte patikrinti nuotrauką.
3. Paspauskite rodyklę „pirmyn“ (j) arba „atgal“ (h), kad pažymėtumėte įrašymo į SD kortelę arba naikinimo veiksmą.

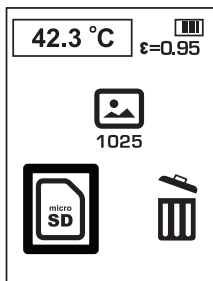

4. Paspauskite pasirinkimo mygtuką (i), kad patvirtintumėte išranką.
5. Įrašius arba panaikinus nuotrauką, termovizoriuje automatiškai grąžinamas pagrindinis peržiūros ekranas.

PASTABA. Jei neįdėta jokia SD kortelė arba kilo problemų su SD kortele, pasirodo toliau iliustruojamas vaizdas.

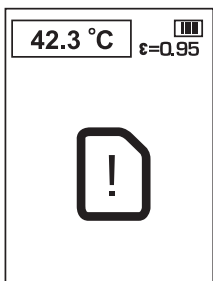

PASTABA. Užsipildžius SD kortelei, pasirodo toliau iliustruojamas vaizdas.

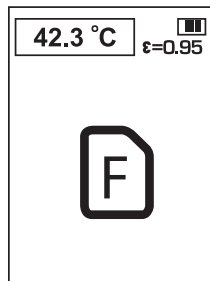

MENIU PARINKTYS

PASTABA. Bet kuriuo metu paspaudus meniu / maitinimo mygtuką (l), grąžinamas ankstesnis meniu.

Kaip peržiūrėti nuotraukas

1. Paspauskite meniu / maitinimo mygtuką (l).
2. Paspauskite rodyklę „pirmyn“ (j) arba „atgal“ (h), kad meniu pažymėtumėte aplanko parinktį.

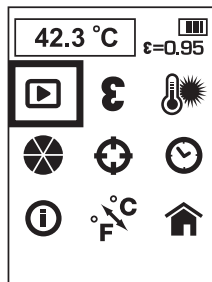

3. Paspauskite pasirinkimo mygtuką (i), kad patvirtintumėte išranką.
4. Paspauskite rodyklę „pirmyn“ (j) arba „atgal“ (h), kad perslinktumėte per įrašytus vaizdus.
5. Paspauskite pasirinkimo mygtuką (i), kad pereitumėte į naikinimo pomeniu.

6. Paspauskite rodyklę „pirmyn“ (j) arba „atgal“ (h), kad pažymėtumėte įrašymo į SD kortelę arba naikinimo veiksmą.

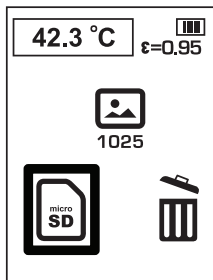

7. Paspauskite pasirinkimo mygtuką (i), kad patvirtintumėte išranką.
8. Įrašius arba panaikinus nuotrauką, termovizoriuje automatiškai grąžinama po jos esanti nuotrauka.

Šiluminis spinduliavimas

Šiluminis spinduliavimas apibūdina medžiagų gebėjimą spinduliuoti energiją. Daugelis organinių medžiagų ir daiktų arba oksiduotų paviršių pasižymi maždaug 0,95 emisijos geba (tai yra numatytoji nuostata). Rekomenduojama kompensuoti netikslūs rodmenis, gaunamus matuojant maža emisijos geba pasižyminčias medžiagas, pvz., blizgų metalo paviršių. Uždenkite šias medžiagas maskavimo juostele arba uždažykite juodais dažais (<148 °C / 300 °F) ir naudokite numatytąją (0,95) nuostatą. Duokite laiko juostelei arba dažams pasiekti tą pačią temperatūrą kaip ir paviršius po jais, tada išmatuokite juostelės arba dažyto paviršiaus temperatūrą.

Jei negalite uždažyti arba panaudoti juostelės, kompensuokite matavimus emisijos gebos rinkikliu. Net ir pakoregavus emisijos gebą, gali būti sunku tiksliai atlikti infraraudonųjų spindulių matavimą, kai tikslinis objektas yra blizgiu arba metaliniu paviršiumi. Gali reikėti paeksperimentuoti, išbandyti įvairias temperatūras ir įgauti patirties, kad konkreitiems matavimams parinktumėte tinkamiausią nuostatą.

Termovizoriaus emisijos geba reguliuojama intervale nuo 0,1 iki 1,0 col., žingsneliais po 0,01. Žr. šio vadovo **Vardinės emisijos gebos lentelę**. Lentelėje pateikiamos nuorodos į emisijos gebos nuostatas perteikia tipines situacijas. Jūsų konkreiti situacija gali būti kitokia.

PASTABA. Šio gamtinio kalibravimas atliktas taikant emisijos gebą 0,95.

VARDINĖS EMISIJOS GEBOS LENTELĖ	
MEDŽIAGA	VERTĖ
Anglinis paviršius	0,98
Šerkšno kristalai	0,98
Žmogaus oda	0,98
Šiferis	0,97
Distiliuotas vanduo	0,96
Glotnus ledas	0,96
Drėgna dirva	0,95
Angliniai žvakių suodžiai	0,95
Poliruoto stiklo plokštė	0,94
Aliejiniai dažai	0,94
Raudonos plytos	0,93
Baltas dokumentinis popierius	0,93
Betonas	0,92
Sausa dirva	0,92
Tinkas, šiurkšti apdaila	0,91
mediena, obliuotas ažuolas	0,90
Moliniai glazūruoti indai	0,90
Granulinis sniegas	0,89
Glazūruotas kvarcas	0,88
Vario oksidas 38 °C temperatūroje	0,87
Švitrinis popierius	0,86
Sniegas	0,85
Nerūdijantysis plienas, oksiduotas 800 °C temperatūroje	0,85
Geležis, oksiduota 500 °C temperatūroje	0,84
Vario oksidas 260 °C temperatūroje	0,83
Sniegas, smulkios dalelės	0,82
Žalvaris, neoksiduotas	0,81
Stiklas, išgaubtas (D)	0,80
Plienas, oksiduotas	0,79
Varis, itin oksiduotas	0,78
Medžiaga (medvilnė)	0,77
Smėlis	0,76
Neglazūruotas kvarcas	0,75
Geležis, oksiduota 100 °C temperatūroje	0,74
Danga Nr. C20A	0,73
Bazaltas	0,72
Anglis, grafitizuota 500 °C temperatūroje	0,71
Raudonos dulkės	0,70
Smarkiai aprūdijęs geležies lakštas	0,69
Vanduo	0,67
Juodasis priemolis	0,66
Baltasis cementas	0,65
Oksiduotas ketus	0,64
Švinas, oksiduotas 1 100 °C temperatūroje	0,63
Cirkonis ant inkelio	0,62
Vario-cinko lydinys, oksiduotas žalvariu	0,61

VARDINĖS EMISIJOS GEBOS LENTELĖ	
MEDŽIAGA	VERTĖ
Inkonelio lakštas 760 °C temperatūroje	0,58
Glotnus baltasis marmuras	0,56
Visiškai anodinta chromo rūgštis	0,55
Poliruotas ketus	0,21
Žalvaris, ištrintas Nr. 80 švitriniumi popieriumi	0,20
Nerūdijantysis pienas, 18-8 pašiauštas	0,16
Aliuminis (neapdorotas)	0,09
Poliruotas pienas	0,07
Poliruotas aliuminio lakštas	0,05
Poliruotas varis	0,05
Itin gerai nupoliruotas žalvaris	0,03

Kaip pakeisit emisijos gebą

1. Paspauskite meniu / maitinimo mygtuką (l).
2. Paspauskite rodyklę „pirmyn“ (j) arba „atgal“ (h), kad meniu pažymėtumėte emisijos gebos parinktį.

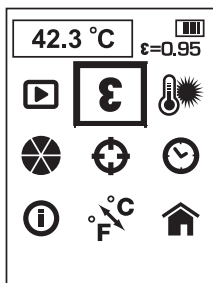

3. Paspauskite pasirinkimo mygtuką (i), kad patvirtintumėte išranką.
4. Paspauskite rodyklę „pirmyn“ (j) arba „atgal“ (h), kad pakeistumėte emisijos gebos nuostatą. Emisijos gebą galima nustatyti žingsneliais po 0,01, intervale nuo 0,10 iki 1,00.
5. Paspauskite pasirinkimo mygtuką (i), kad patvirtintumėte emisijos gebos nuostatą.
6. Įrašius emisijos gebos nuostatą, termovizorius automatiškai grįžta į pagrindinio meniu ekraną.

Foninė temperatūra

Siekiant išmatuoti temperatūrą tiksliau, rekomenduojama nustatyti foninę (arba atspindėtą) temperatūrą. Tai ypač svarbu, kai matuojamo objekto temperatūra gerokai skiriasi nuo aplinkos arba jei matuojamas objektas pasižymi maža emisijos geba.

Nustatant foninę temperatūrą, galima kompensuoti aplinkos spinduliavimą.

Kaip pakeisti foninę temperatūrą

1. Paspauskite meniu / maitinimo mygtuką (l).
2. Paspauskite rodyklę „pirmyn“ (j) arba „atgal“ (h), kad meniu pažymėtumėte foninės temperatūros parinktį.

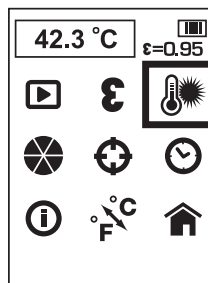

3. Paspauskite pasirinkimo mygtuką (i), kad patvirtintumėte išranką.
4. Paspauskite rodyklę „pirmyn“ (j) arba „atgal“ (h), kad pakoreguotumėte foninę temperatūrą. Foninę temperatūrą galima koreguoti 1 laipsnio žingsneliais.
5. Paspauskite pasirinkimo mygtuką (i), kad patvirtintumėte temperatūros nuostatą.
6. Įrašius foninės temperatūros nuostatą, termovizorius automatiškai grįžta į pagrindinio meniu ekraną.

Kaip pakeisti spalvų paletę

1. Paspauskite meniu / maitinimo mygtuką (l).
2. Paspauskite rodyklę „pirmyn“ (j) arba „atgal“ (h), kad meniu pažymėtumėte spalvų paletės parinktį.

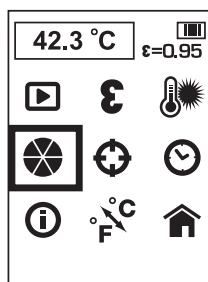

3. Paspauskite pasirinkimo mygtuką (i), kad patvirtintumėte išranką.
4. Paspauskite rodyklę „pirmyn“ (j) arba „atgal“ (h), kad perslinktumėte per spalvų paletės parinktis. Galimi penki paletės pasirinkimai:

„Ironbow“, balta karšta, juoda karšta, vaivorykštė ir didelis kontrastas.

5. Paspauskite pasirinkimo mygtuką (i), kad patvirtintumėte spalvų paletės nuostatą.
6. Įrašius spalvų paletės nuostatą, termovizorius automatiškai grįžta į pagrindinio meniu ekraną.

Kaip pakeisti sekimo nuostatą

Ijungus sekimo funkciją, termovizorius rodomoje srityje aptinka karščiausią (raudonas apskritimas) ir šalčiausią (mėlynas apskritimas) taškus. Termovizorių galima pajudinti, kad sulygiuotumėte centrinį matavimo tašką (+) su pageidaujama vieta.

PASTABA. Visada rodoma temperatūra centre (+).

1. Paspauskite meniu / maitinimo mygtuką (l).
2. Paspauskite rodyklę „pirmyn“ (j) arba „atgal“ (h), kad meniu pažymėtumėte parinktį.

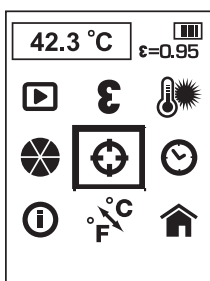

3. Paspauskite pasirinkimo mygtuką (i), kad patvirtintumėte išranką.
4. Paspauskite rodyklę „pirmyn“ (j) arba „atgal“ (h), kad įjungtumėte arba išjungtumėte sekimo funkciją.
5. Paspauskite pasirinkimo mygtuką (i), kad patvirtintumėte sekimo funkcijos nuostatą.
6. Įrašius sekimo funkcijos nuostatą, termovizorius automatiškai grįžta į pagrindinio meniu ekraną.

Kaip nustatyti datą ir laiką

1. Paspauskite meniu / maitinimo mygtuką (l).
2. Paspauskite rodyklę „pirmyn“ (j) arba „atgal“ (h), kad meniu pažymėtumėte datos ir laiko parinktį.

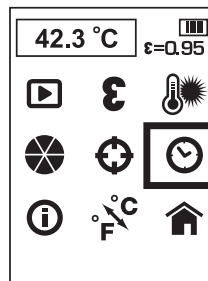

3. Paspauskite pasirinkimo mygtuką (i), kad patvirtintumėte išranką.
4. Paspauskite rodyklę „pirmyn“ (j) arba „atgal“ (h), kad pažymėtumėte keistiną lauką.

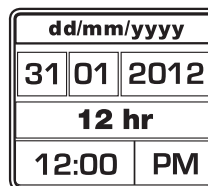

5. Paspauskite pasirinkimo mygtuką (i), kad aktyvintumėte lauką. Laukas taps žalias.
6. Paspauskite rodyklę „pirmyn“ (j) arba „atgal“ (h), kad pakeistumėte aktyvintą lauką.
7. Paspauskite pasirinkimo mygtuką (i), kad įrašytumėte pakeitimus.
8. Pakartokite pirmiau pateiktus žingsnius, kad pakeistumėte likusius laukus.
9. Paspauskite meniu / maitinimo mygtuką (l), kad išeitumėte.

Kaip peržiūrėti informaciją

1. Paspauskite meniu / maitinimo mygtuką (l).
2. Paspauskite rodyklę „pirmyn“ (j) arba „atgal“ (h), kad meniu pažymėtumėte informacijos parinktį.

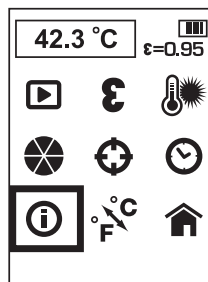

3. Paspauskite pasirinkimo mygtuką (i), kad patvirtintumėte išranką.
4. Termovizorius pateikia programinės įrangos versiją.
5. Paspauskite meniu / maitinimo mygtuką (l), kad išeitumėte.

Kaip pakeisti temperatūros skales

1. Paspauskite meniu / maitinimo mygtuką (l).
2. Paspauskite rodyklę „pirmyn“ (j) arba „atgal“ (h), kad meniu pažymėtumėte C / F parinktį.

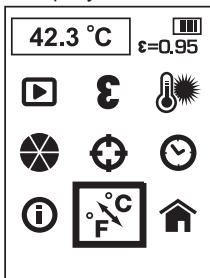

3. Paspauskite pasirinkimo mygtuką (i), kad patvirtintumėte išranką.
4. Paspauskite rodyklę „pirmyn“ (j) arba „atgal“ (h), kad pažymėtumėte C arba F.
5. Paspauskite pasirinkimo mygtuką (i), kad patvirtintumėte išranką.
6. Įrašius temperatūros skalės nuostatą, termovizorius automatiškai grįžta į pagrindinio meniu ekraną.

Grįžimas į pagrindinį peržiūros ekraną

1. Paspauskite meniu / maitinimo mygtuką (l).
2. Paspauskite rodyklę „pirmyn“ (j) arba „atgal“ (h), kad meniu pažymėtumėte pradžios parinktį.

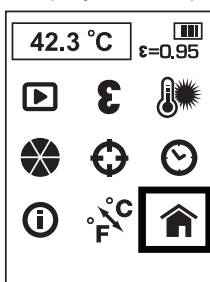

3. Paspauskite pasirinkimo mygtuką (i), kad patvirtintumėte išranką.

Kaip atsisiųsti vaizdus į kompiuterį

Kiekvieną kartą fotografuodamas, termovizorius įrašo šiluminį ir tikrąjį vaizdus. Vaizdai įrašomi BMP formatu.

Norint peržiūrėti vaizdus, galima išimti „micro SD“ kortelę ir perkelti į kompiuterį.

Ataskaitų rengimo programinė įranga

Termovizorius naudoja ataskaitų rengimo programinę įrangą profesionalų ataskaitoms ruošti. Programinę įrangą galima atsisiųsti iš www.dewalt.eu arba www.2helpU.com.

Kaip išjungti termovizorių

1. Norėdami išjungti termovizorių, paspauskite meniu / maitinimo mygtuką (l) ir palaikykite jį 3 sekundes. Termovizorius automatiškai išsijungia po 10 minučių nenaudojimo.
2. Nuslinkite objektyvo dangtelį (g) aukštyn, kad apsaugotumėte nenaudojamą objektyvą.

Patarimai dėl naudojimo

- Naudokite tik „DEWALT“ 10,8 V ličio jonų akumuliatorių.
- Užtikrinkite, kad „DEWALT“ akumuliatorius būtų geros darbinės būklės.
- Venkite staigių temperatūros svyravimų, pvz., šaltą dieną įeinant į šildomą patalpą, nes tokiu atveju termovizoriaus viduje susidarys kondensato. Siekdami išvengti kondensato susidarymo, prieš staigų temperatūros pokytį įdėkite termovizorių į komplekto dėžę arba plastikinį maišelį.

TECHNINĖ PRIEŽIŪRA

Šis „DEWALT“ termovizorius skirtas ilgalaikiam darbui, prireikiant minimalios techninės priežiūros. Įrankis veiks kokybiškai ir ilgai, jei jį tinkamai prižiūrsite ir reguliariai valysite.

Įkrovikliui ir akumuliatoriui jokios priežiūros nereikia. Viduje nėra dalių, kurių priežiūrą galėtumėte atlikti.



Valymas



ISPĖJIMAS! Bent kartą per savaitę švariu, sausu oru nupūskite nešvarumus ir dulkes. Atlikdami šį darbą, visada dėvėkite aprobuotas akių apsaugos priemones, kad sumažintumėte pavojų susižeisti akis.



ISPĖJIMAS! Nemetalinį įrankio dalių niekada nevalykite tirpikliais arba kitais stipriais chemikalais. Šie chemikalai gali susilpninti šioms dalims gaminti

panaudotas medžiagas. Naudokite tik švelniu muilinu vandeniu sudrėkintą šluostę. Saugokite įrankį nuo bet kokių skysčių; niekada neparandinkite jokios šio įrankio dalies į skystį.



ISPĖJIMAS! Nevalykite objektyvo tirpikliu, nes galite jį sugadinti. Per smarkiai nevalykite infraraudonųjų spindulių lęšio, kadangi galite pažeisti delikačią antirefleksinę dangą.

ĮKROVIKLIO VALYMO INSTRUKCIJOS



ISPĖJIMAS! Elektros smūgio pavojus. Prieš pradėdami valyti atjunkite įkroviklį nuo kintamosios srovės lizdo. Purvą ir tepalą nuo įkroviklio paviršiaus galima nuvalyti šluoste arba minkštu nemetaliniu šepetėliu. Nenaudokite vandens arba kokių nors kitokių valymo tirpalų.

Pasirinktiniai priedai



ISPĖJIMAS! Kadangi kiti nei DEWALT priedai nebuvo išbandyti su šiuo gaminiu, juos naudoti su šiuo gaminiu gali būti pavojinga. Siekdami sumažinti susižalojimo pavojų, su šiuo gaminiu naudokite tik „DEWALT“ rekomenduojamus priedus.

REKOMENDUOJAMI PRIEDAI

Dėl papildomos informacijos apie tinkamus priedus kreipkitės į savo įgaliotąjį atstovą.

Trikčių šalinimas

- Užtikrinkite, kad objektyvo dangtelis (g) būtų atidarytas.
- Pasirūpinkite, kad būtų įkrautas 10,8 V akumulatorius.
- Kai naudojate rankenos bloką, užtikrinkite, kad jame būtų įdėtas akumulatorius.
- Įstrigus ekrano vaizdai, išimkite 10,8 V akumulatorių ir nustatykite įrenginį iš naujo. Įkiškite akumulatorių atgal ir paspauskite įjungimo mygtuką.

PAGRINDINĖS PASTABOS SUSIDŪRUS SU MATAVIMO PROBLEMOMIS

1. Jei paviršius itin blizgus, būtina užklijuokite maskuojamosios juostelės arba uždažykite juodais dažais (tada naudokite numatytąją emisijos gebą – 0,95).
2. Patikrinkite, ar parinkta matuojamai medžiagai tinkama emisijos geba. Žr. šio vadovo skirsnį **Emisijos geba ir Vardinės emisijos gebos lentelę**.

3. Prieš matuodami nuvalykite medžiagą, jei ji itin užteršta, tepaluota ir pan.

Aplinkosauga



Atskiras surinkimas. Šio gaminio negalima išmesti kartu su įprastomis buitinėmis atliekomis.

Jei vieną dieną nutartumėte, kad norite pakeisti šį „DEWALT“ gaminį nauju arba jeigu jis jums daugiau nereikalingas, neišmeskite jo su kitomis buitinėmis atliekomis. Atiduokite šį gaminį į atskirą surinkimo punktą.



Rūšiuojant panaudotus gaminius ir pakuotes, sudaroma galimybė juos perdirbti ir panaudoti iš naujo. Tokiu būdu padėsite sumažinti aplinkos taršą ir naujų žaliavų poreikį.

Vietiniuose reglamentuose gali būti numatytas atskiras elektrinių gaminių surinkimas iš namų ūkių – savivaldybių atliekų surinkimo vietose arba juos, perkant naują gaminį, gali paimti mažmenininkai.

„DEWALT“ surenka senus naudotus „DEWALT“ prietaisus ir pasirūpina ekologišku jų utilizavimu. Norėdami pasinaudoti šia paslauga, gražinkite savo gaminį bet kuriam įgaliotajam remonto agentui, kuris paims jį mūsų vardu.

Artimiausio įgaliotojo remonto agento adresą sužinosite susisiekę su vietine DEWALT atstovybe, šiame vadove nurodytu adresu. Be to, interneto tinklalapyje pateiktas sąrašas įgaliotųjų „DEWALT“ remonto agentų bei tiksli informacija apie mūsų gaminių priežiūros centrus, jų kontaktinė informacija: www.2helpU.com.



Akumulatorius

Šis ilgalaikiam naudojimui skirtas akumulatorius turi būti įkraunamas tuomet, kai nebegali maitinti įrankio pakankama galia. Techninės eksploatacijos pabaigoje gaminį reikia utilizuoti nepakenkiant aplinkai:

- Visiškai iškrovę, nuimkite akumulatorių nuo įrankio.
- Ličio jonų akumulatoriai yra perdirbami. Gražinkite juos savo įgaliotajam atstovui arba pridukite į vietos surinkimo punktą. Taip surinkti akumulatoriai bus perdirbti arba tinkamai utilizuoti.

BEZVADU TERMOKAMERA DCT416

Apsveicam!

Jūs izvēlējāties DEWALT instrumentu. DEWALT ir viens no uzticamākajiem profesionālu elektroinstrumentu lietotāju partneriem, jo tam ir ilggadīga pieredze instrumentu izveidē un novatorismā.

Tehniskie dati

		DCT416
Spriegums	V_{DC}	10,8
Veids		1
Akumulatora veids		Litija jonu
Ekrāna izmērs	mm	55,9 krāsu TFT šķidro kristālu displejs ar fona apgaismojumu
Svars (bez akumulatora)	kg	0,5
Darbības laiks		Aptuveni 10 stundas
Temperatūras diapazons (darbs)		no -5 līdz 45 °C (no 23 līdz 113 °F)
Temperatūras diapazons (uzglabāšana)		no -20 līdz 60 °C (no -4 līdz 140 °F)
Temperatūras mērījumu diapazons		no -10 līdz 250 °C (no 14 līdz 480 °F)
Relatīvais mitrums		10–90 %, bez kondensāta
Spektrālā jutība		8–12 μm
Redzes leņķis		20° x 20°
Momentānais redzes leņķis (IFOV)		25 mm pie 1 m (1 colla pie 39,3 collām)
Precizitāte		Līdz 100 °C (212 °F): +/- 2 °C (+/- 3,6 °F). No 100 °C (212 °F): +/- 2 % no rādījuma. Gaisa temperatūra norādītajai precizitātei: 23 °C (73,4 °F).
Starojamība		0,1–1,0, regulēšanas inkrements: 0,01
Temperatūras skala		°C vai °F

Akumulators	DCB123	DCB125	DCB127
Akumulatora veids	Litija jonu	Litija jonu	Litija jonu
Spriegums	V_{DC} 10,8	10,8	10,8
Jauda	A_h 1,5	1,3	2,0
Svars	kg 0,2	0,2	0,2

Lādētājs	DCB100			
Elektrotīkla spriegums	V_{AC}	230 V		
Akumulatora veids		Litija jonu		
Akumulatora aptuvenais uzlādes laiks	min	35 (1,3 Ah)	40 (1,5 Ah)	65 (2,0 Ah)
Svars	kg	0,30		

Lādētājs	DCB105			
Elektrotīkla spriegums	V_{AC}	230 V		
Akumulatora veids		Litija jonu		
Akumulatora aptuvenais uzlādes laiks	min	25 (1,3 Ah)	30 (1,5 Ah)	40 (2,0 Ah)
		55 (3,0 Ah)	70 (4,0 Ah)	
Svars	kg	0,49		

Lādētājs	DCB107			
Elektrotīkla spriegums	V_{AC}	230 V		
Akumulatora veids		Litija jonu		
Akumulatora aptuvenais uzlādes laiks	min	60 (1,3 Ah)	70 (1,5 Ah)	90 (2,0 Ah)
		140 (3,0 Ah)	185 (4,0 Ah)	
Svars	kg	0,29		

Lādētājs	DCB112			
Elektrotīkla spriegums	V_{AC}	230 V		
Akumulatora veids		Litija jonu		
Akumulatora aptuvenais uzlādes laiks	min	40 (1,3 Ah)	45 (1,5 Ah)	60 (2,0 Ah)
		90 (3,0 Ah)	120 (4,0 Ah)	
Svars	kg	0,36		

Drošinātāji

Eiropa	230 V instrumenti	10 A barošanas avotā
Apvienotā Karaliste un Īrija	230 V instrumenti	3 A kontaktdakšās



BRĪDINĀJUMS! Šis ir A klases izstrādājums. Mājas apstākļos tas var izraisīt radio traucējumus, tāpēc lietotājam jāveic attiecīgi pasākumi šo traucējumu novēršanai.



BRĪDINĀJUMS! Palielināts elektrostatiskais spriegums var izraisīt kļūmi displejā, kā rezultātā tiek zaudēti visi nesaglabātie dati. Ja ekrāns sastingst, izņemiet 10,8 V akumulatoru un atiestatiet instrumentu. Ievietojiet atpakaļ akumulatoru un nospiediet barošanas pogu.

Definīcijas. Ieteikumi par drošību

Turpmāk redzamajās definīcijās izskaidrota signālvārdu nopietnības pakāpe. Lūdzu, izlasiet šo rokasgrāmatu un pievērsiet uzmanību šiem apzīmējumiem.



BĪSTAMI! Norāda draudošu bīstamu situāciju, kuras rezultātā, ja to nenovērš, **iestājas nāve vai tiek gūti smagi ievainojumi.**



BRĪDINĀJUMS! Norāda iespējami bīstamu situāciju, kuras rezultātā, ja to nenovērš, **var iestāties nāve vai gūt smagus ievainojumus.**



UZMANĪBU! Norāda iespējami bīstamu situāciju, kuras rezultātā, ja to nenovērš, **var gūt nelielus vai vidēji smagus ievainojumus.**

IEVĒRĪBAI! Norāda situāciju, kuras rezultātā **negūst ievainojumus**, bet, ja to nenovērš, **var radīt materiālos zaudējumus.**



Apzīmē elektriskās strāvas trieciena risku.



Apzīmē ugunsgrēka risku.



BRĪDINĀJUMS! Lai mazinātu ievainojumu risku, izlasiet lietošanas rokasgrāmatu.

Svarīgi drošības norādījumi

- Izlasiet šos norādījumus.
- Saglabāiet šos norādījumus.
- Ievērojiet visus brīdinājumus.
- Ievērojiet visus norādījumus.
- Lietojiet tikai tādus piederumus/pierīces, ko norādījis ražotājs.
- Uzticiet visu apkopi tikai kvalificētiem apkopes speciālistiem. Apkope jāveic, ja instruments ir jebkāda veidā bojāts, pakļauts lietus vai mitruma iedarbībai, nedarbojas pareizi vai arī ir ticis nomests zemē.

SAGLABĀJIET VISUS BRĪDINĀJUMUS UN NORĀDĪJUMUS TURPMĀKĀM UZZIŅĀM.

Darba zonas drošība

- Rūpējieties, lai darba zona būtu tīra un labi apgaismota.** Nesakārtotā un

vāji apgaismotā darba zonā var rasties negadījumi.

- Strādājot ar termokameru, neļaujiet tuvumā atrasties bērniem un nepiederošām personām.** Novērsot uzmanību, jūs varat zaudēt kontroli pār instrumentu.

Personīgā drošība

- Termokameras lietošanas laikā esat uzmanīgs, skatieties, ko jūs darāt, rīkojieties saprātīgi. Nelietojiet termokameru, ja esat noguris vai atrodaties narkotiku, alkohola vai medikamentu ietekmē.** Pat viens mirklis neuzmanības termokameras ekspluatācijas laikā var izraisīt smagus ievainojumus.
- Nesniedzieties pārāk tālu. Vienmēr cieši stāviet uz piemērota atbalsta un saglabāiet līdzsvaru.** Tādējādi neparedzētās situācijās daudz labāk varat saglabāt kontroli pār termokameru.

Lietošana un apkope

- Glabāiet termokameru, kas netiek darbināta, bērniem nepieejamā vietā un neatļaujiet to ekspluatēt personām, kas nav apmācītas tās lietošanā vai nepārzina šos norādījumus.** Termokamera var būt bīstama neapmācītu lietotāju rokās.
- Termokameru, tās piederumus, detaļas u. c. ekspluatējiet saskaņā ar šiem norādījumiem, ņemot vērā darba apstākļus un veicamā darba specifiku.** Ja termokameru izmanto mērķiem, kam tā nav paredzēta, var rasties bīstama situācija.

Akumulatora instrumenta lietošana un apkope

- Uzlādējiet tikai ar DeWALT noteikto lādētāju.** Ja ar lādētāju, kas paredzēts vienam akumulatora veidam, tiek lādēts cita veida akumulators, var izcelties ugunsgrēks.
- Kamēr akumulators netiek izmantots, glabāiet to drošā attālumā no metāla priekšmetiem, piemēram, papīra saspraudēm, monētām, atslēgām, naglām, skrūvēm vai līdzīgiem maziem metāla priekšmetiem, kuri var savienot abas spaiļes.** Saskaroties akumulatora spaiļēm, rodas īssavienojums, kas var izraisīt apdegumus vai ugunsgrēku.
- Nepareizas lietošanas gadījumā šķidrums var iztecēt no akumulatora, —**

nepieskarieties tam. Ja nejauši pieskārties šķidrumam, noskalojiet saskarsmes vietu ar ūdeni. Ja šķidrums nonāk acīs, meklējiet arī medicīnisku palīdzību. Šķidrums, kas iztecējis no akumulatora, var izraisīt kairinājumu vai apdegumus.

Informācija par drošību attiecībā uz termokamerām



BRĪDINĀJUMS! Neizjauciet un nepārveidojiet termokameru. Lietotājam nav paredzēts patstāvīgi veikt detaļu apkopi. Ja jums vajadzīga palīdzība, sazinieties ar vietējo izplatītāju.

- Termokameru nedrīkst darbināt sprādzienbīstamā vidē, piemēram, viegli uzliesmojošu šķidrumu, gāzu vai putekļu tuvumā. Termokameras rada dzirksteles, kas var aizdedzināt putekļus vai izgarojumu tvaikus.
 - Termokamerai jāizmanto tikai īpaši paredzētie DEWALT akumulatori. Ja izmantojat citus akumulatorus, var rasties ugunsgrēka risks.
 - Uzglabājiet termokameru, kas netiek darbināta, vietā, kas nav pieejama bērniem un neapmācītām personām. Instrumenti ir bīstami neapmācītu lietotāju rokās.
 - Nedrīkst noņemt vai sabojāt brīdinājuma uzlīmes.
 - Neizmantojiet termokameru termiski apstrādāta vai neapstrādāta ēdiena temperatūras pārbaudei.
 - Nepieskarieties karstām virsmām, lai pārliecinātos par augstas temperatūras rādījumiem.
 - Nemēriet ar termokameru ķermeņa temperatūru.
 - Lai nesabojātu termokameru vai pārbaudāmo aprīkojumu, nodrošiniet aizsardzību pret:
 - elektromagnētisko lauku, piemēram, loka metināšanas aparātiem, indukcijas sildītājiem u. c.;
 - elektrostatisko izlādi;
 - termotriecienu (ko izraisa krasas apkārtējās temperatūras izmaiņas; lai iegūtu precīzākus rādītājus, nogaidiet 30 minūtes, līdz termokamera ir nostabilizējusies).
- BRĪDINĀJUMS!** Ugunsbīstamība! Rādījums var būt neprecīzs, ja uz termokameru iedarbojas spēcīgs



elektromagnētiskais lauks (piemēram, loka metināšanas aparāti, indukcijas sildītāji, radio raidītāji utt.). Nelietojiet termokameru šādos apstākļos.

BRĪDINĀJUMS! Termokamera mēra tikai virsmas temperatūru. Zem šīs virsmas esošo priekšmetu temperatūra var ievērojami atšķirties, radot apdegumu vai apsaldējumu risku.



BRĪDINĀJUMS! Faktisko temperatūru skatiet informācijā par starojamību. Atstarojošu priekšmetu faktiskā temperatūra var būt augstāka nekā termokameras temperatūras rādījums, un tas rada apdegumu risku.



BRĪDINĀJUMS! Nepakļaujiet termokameru pārāk lielam karstumam, piemēram, saules stariem, ugunij u. tml.



UZMANĪBU! Kad termokamera netiek lietota, tā jānovieto guļus uz stabilas virsmas, kur neviens nevar aizķerties aiz instrumenta un apkrist. Dažus instrumentus, kam ir liels akumulators, var novietot stāvus uz tā, taču šādā gadījumā tos var viegli apgāzt.

IEVĒRĪBAI! Pārveidojot šo instrumentu neatbilstīgi ražotāja noteikumiem, lietotājs var zaudēt tiesības ar to rīkoties.

IEVĒRĪBAI! Lai nesabojātu termokameru, nepakļaujiet to augstas temperatūras apstākļiem vai karstuma avotiem, piemēram, tiešiem saules stariem transportlīdzeklī. Vienmēr ievērojiet termokameras darbības diapazonu, kas norādīts tehnisko datu tabulā.

IEVĒRĪBAI! Nevērsiet termokameru (ne ar lēcas aizsargkupuolu, ne bez tā) pret sauli vai citiem intensīvas enerģijas avotiem, kas rada lāzera starojumu. Šāda rīcība var sabojāt detektoru termokameras iekšpusē un ietekmēt rādījumu precizitāti.

MICRO SD ATMIŅAS KARTE



BRĪDINĀJUMS! Nosmakšanas risks. Micro SD atmiņas karte ir neliels priekšmets, kas var izraisīt nosmakšanas risku, tāpēc karte nav paredzēta bērniem.

IEVĒRĪBAI! Ieteicams lietot micro SD atmiņas karti, kas iekļauta

termokameras komplektācijā. DEWALT negarantē citu zīmolu un ietilpības karšu lietojamību vai uzticamību. Tāpat ieteicams regulāri pārsūstīt saglabātos attēlus uz datoru, lai veidotu rezerves kopijas.

Atlikušie riski

Lai arī tiek ievēroti attiecīgi drošības noteikumi un tiek izmantotas drošības ierīces, dažus atlikušos riskus nav iespējams novērst. Tie ir šādi:

- ievainojuma risks ilgstoša darba ilguma dēļ;
- ievainojuma risks, darba laikā nejauši pieskaroties detaļām, kas vada strāvu.

Atzīmes uz termokameras

Uz termokameras ir attēlotas šādas piktogrammas:



Pirms ekspluatācijas izlasiet lietošanas rokasgrāmatu.

DATUMA KODA NOVIETOJUMS

Datuma kods, kurā ir norādīts arī ražošanas gads, ir nodrukāts uz korpusa virsmas tajā vietā, kur instruments saskaras ar akumulatoru.

Piemērs.

2014 XX XX

Ražošanas gads

Svarīgi drošības norādījumi visiem akumulatoru lādētājiem

SAGLABĀJIET ŠOS NORĀDĪJUMUS. Šajā rokasgrāmatā ir iekļauti svarīgi drošības un ekspluatācijas norādījumi akumulatoru lādētājiem DCB100, DCB105, DCB107 un DCB112.

- Pirms lādētāja izmantošanas izlasiet visus norādījumus un brīdinājuma apzīmējumus uz lādētāja, akumulatora un instrumenta, kurā tiek izmantots akumulators.



BRĪDINĀJUMS! Elektriskās strāvas triecienu risks. Lādētājā nedrīkst iekļūt šķidrums. Var rasties elektriskās strāvas trieciens.



UZMANĪBU! Ugunsbīstamība! Lai mazinātu ievainojuma risku, uzlādējiet tikai DEWALT uzlādējamus akumulatorus. Cita veida akumulatori var eksplodēt, izraisot ievainojumus un sabojājot instrumentu.



UZMANĪBU! Bērni ir jāuzrauga, lai viņi nespēlētu ar instrumentu.

IEVĒRĪBAI! Dažos gadījumos svešķermeņi var izraisīt īssavienojumu akumulatorā, ja akumulators ir pievienots barošanas avotam. Lādētāja tuvumā nedrīkst novietot vadītspējīgus materiālus, piemēram, slipēšanas putekļus, metāla skaidas, tērauda vati, alumīnija foliju vai uzkrājušās metāla daļiņas. Ja lādētājā nav ievietots akumulators, lādētājs ir jāatvieno no barošanas avota. Pirms lādētāja tīrīšanas tas ir jāatvieno no barošanas avota.

- **NEUZLĀDĒJIET akumulatoru ar citiem lādētājiem, kas nav norādīti šajā rokasgrāmatā.** Lādētājs ir īpaši paredzēts šī akumulatora uzlādēšanai.
- **Šie lādētāji ir paredzēti tikai un vienīgi DEWALT uzlādējamo akumulatoru uzlādēšanai.** Lietojot tos citiem mērķiem, var izraisīt ugunsgrēka, elektriskās strāvas vai nāvējoša triecienu risku.
- **Nepakļaujiet lādētāju lietus vai sniega iedarbībai.**
- **Atvienojot lādētāju, neraujiet aiz vada, bet gan aiz kontaktdakšas.** Tādējādi mazinās risks sabojāt barošanas vadu un kontaktdakšu.
- **Pārbaudiet, vai vads ir novietots tā, lai uz tā neuzkāptu, pār to nepakļūptu vai citādi nesabojātu vai nesarautu.**
- **Neizmantojiet pagarinājuma vadu, ja vien bez tā nevar iztikt.** Lietojot nepareizu pagarinājuma vadu, var izraisīt ugunsgrēka, elektriskās strāvas vai nāvējoša triecienu risku.
- **Uz lādētāja nedrīkst novietot nekādas priekšmetus, kā arī to nedrīkst novietot uz mīkstas pamatnes, lai nenosprostotu ventilācijas atveres un neizraisītu pārlietu pārkaršanu tā iekšpusē.** Novietojiet lādētāju vietā, kur nav karstuma avotu. Lādētāja vēdināšanu nodrošina atveres korpusa augšpusē un apakšpusē.
- **Nelietojiet lādētāju, ja ir bojāts tā vads vai kontaktdakša,** — tie ir nekavējoties jānomaina.
- **Neekspluatējiet vai neizjauciet lādētāju, ja tas ir saņēmis asu triecienu, ticis nomests vai citādi ir bojāts.** Nogādājiet to pilnvarotā apkopes centrā.
- **Lādētāju nedrīkst izjaukt! Ja ir vajadzīga apkope vai remonts, nogādājiet to pilnvarotā apkopes centrā.** Ja tas tiek

nepareizi lietots vai no jauna samontēts, var rasties elektriskās strāvas triecienu, nāvējoša triecienu vai aizdegšanās risks.

- Ja barošanas vads ir bojāts, ražotājam, servisa pārstāvim vai līdzvērtīgi kvalificētiem speciālistiem tas ir nekavējoties jānomaina pret jaunu, lai novērstu bīstamību.
- Pirms lādētāja tīrīšanas tas ir jāatvieno no barošanas avota. Tādējādi mazinās elektriskās strāvas triecienu risks. Šis risks nesamazinās, ja izņemat tikai akumulatoru.
- **NEDRĪKST** vienlaicīgi saslēgt kopā 2 lādētājus.
- **Lādētājs ir paredzēts darbībai ar standarta 230 V mājsaimniecības elektrisko strāvu. Nedrīkst izmantot citu sprieguma līmeni. Ņemiet vērā, ka tas neattiecas uz transportlīdzekļu lādētājiem.**

SAGLABĀJIET ŠOS NORĀDĪJUMUS

Lādētāji

Lādētājiem DCB100, DCB105, DCB107 un DCB112 ir piemēroti 10,8 V litija jonu akumulatori.

Šie lādētāji nav jānoregulē un ir izstrādāti tā, lai būtu maksimāli vienkārši ekspluatējami.

Uzlādēšana (1. att.)

1. Pirms akumulatora ievietošanas pievienojiet lādētāju piemērotai kontaktligzdai.
2. Ievietojiet akumulatoru (a) lādētājā. Vienmērīgi mirgo sarkanā (uzlādes) lampiņa, norādot, ka uzlādes gaita ir sākusies.
3. Kad sarkanā lampiņa deg vienmērīgi, tas liecina, ka uzlāde ir pabeigta. Tagad akumulators ir pilnībā uzlādēts, un to var sākt lietot vai arī atstāt lādētājā.

PIEZĪME. Lai nodrošinātu litija jonu akumulatora optimālu darbību un maksimālu kalpošanas laiku, pirms lietošanas pilnībā uzlādējiet jaunu akumulatoru.

Uzlādes kārtība

Skatiet turpmākās tabulas, lai uzzinātu akumulatora uzlādes pakāpi.

Uzlādes statuss: DCB100 un DCB105	
notiek uzlāde	- - - -
pilnībā uzlādēts	=====
karsta/auksta akumulatora uzlādes atlikšana	- - - - -
akumulators ir jānomaina	*****

Uzlādes statuss: DCB107 un DCB112

notiek uzlāde	- - - -	pilnībā uzlādēts	=====
karsta/auksta akumulatora uzlādes atlikšana	- - - -		*****

Karsta/auksta akumulatora uzlādes atlikšana

DCB100 UN DCB105

Ja lādētājs konstatē, ka akumulators ir pārāk karsts vai auksts, automātiski tiek aktivizēta karsta/auksta akumulatora uzlādes atlikšana, apturot uzlādēšanu, līdz akumulators ir sasniedzis piemērotu temperatūru. Pēc tam lādētājs automātiski pārslēdzas akumulatora uzlādes režīmā. Ar šo funkciju tiek nodrošināts maksimālais akumulatora kalpošanas laiks.

DCB107 UN DCB112

Ja lādētājs konstatē, ka akumulators ir karsts, tas automātiski aizkavē uzlādēšanu, līdz akumulators ir atdzisis.

Ja lādētājs konstatē, ka akumulators ir auksts, tas automātiski aizkavē uzlādēšanu, līdz akumulators ir uzsilis.

Šajā laikā turpina mirgot sarkanā lampiņa un deg dzeltenā lampiņa. Tiklīdz akumulators ir atdzisis, dzeltenā lampiņa izdziest, un lādētājs atsāk uzlādes procesu.

XR sērijas instrumenti ar litija jonu akumulatoriem ir aprīkoti ar elektronisku aizsardzības sistēmu, kas aizsargā tos pret pārslodzi, pārkaršanu vai dziļu izlādi.

Ja sāk darboties elektroniskā aizsardzības sistēma, instruments tiek automātiski izslēgts. Šādā gadījumā ievietojiet lādētājā litija jonu akumulatoru un lādējiet to, kamēr tas ir pilnībā uzlādēts.

TIKAI LITIJA JONU AKUMULATORI

Litija jonu akumulatori ir aprīkoti ar elektronisku aizsardzības sistēmu, kas aizsargā tos pret pārslodzi, pārkaršanu vai dziļu izlādi.

Ja sāk darboties elektroniskā aizsardzības sistēma, instruments tiek automātiski izslēgts. Šādā gadījumā ievietojiet lādētājā litija jonu akumulatoru un lādējiet to, kamēr tas ir pilnībā uzlādēts.

Svarīgi drošības norādījumi visiem akumulatoriem

Pasūtiet rezerves akumulatoru, jānorāda akumulatora kataloga numurs un spriegums.

Jauns akumulators nav pilnībā uzlādēts. Pirms akumulatora un lādētāja lietošanas izlasiet turpmākos drošības norādījumus. Pēc tam veiciet norādīto uzlādes kārtību.

IZLASIET VISUS NORĀDĪJUMUS

- **Akumulatoru nedrīkst lādēt vai lietot sprādzienbīstamā vidē, piemēram, viegli uzliesmojošu šķidrumu, gāzu vai putekļu tuvumā.** Ievietojot akumulatoru lādētājā vai izņemot no tā, var uzliesmot putekļi vai izgarojuma tvaiki.
- **Nespiediet akumulatoru lādētājā ar spēku. Nepārveidojiet akumulatoru tā, lai tas derētu citam lādētājam, kurš nav savietojams, jo tādējādi akumulators var sabojāties un izraisīt ievainojumus.**
- Uzlādējiet akumulatoru tikai ar DEWALT lādētāju.
- **NEDRĪKST** akumulatoru apliet ar ūdeni vai citu šķidrumu vai iegremdēt kādā šķidrumā.
- **Neuzglabājiet vai nelietojiet instrumentu un akumulatoru vietās, kur temperatūra var sasniegt vai pārsniegt 40 °C (105 °F) (piemēram, vasaras laikā āra nojumēs vai metāla ceļnēs).**



BRĪDINĀJUMS! Nekādā gadījumā neatveriet akumulatoru. Ja akumulatora korpuss ir ieplaisājis vai bojāts, to nedrīkst ievietot lādētājā. Akumulatoru nedrīkst lauzt, nomest zemē vai bojāt. Neekspluatējiet akumulatoru vai lādētāju, ja tas ir saņēmis asu triecienu, ticis nomests vai citādi ir bojāts (piemēram, caurdurts ar naglu, pārsists ar āmuru, samīdīts). Var rasties elektriskās strāvas vai nāvējošs trieciens. Bojāti akumulatori jānogādā apkopes centrā, lai tos nodotu pārstrādei.



UZMANĪBU! Kad instruments netiek lietots, tas jānovieto guļus uz stabilas virsmas, no kuras tas nevar nokrist zemē. Dažus instrumentus, kam ir liels akumulators, var novietot stāvus uz tā, taču šādā gadījumā tos var viegli apgāzt.

ĪPAŠI DROŠĪBAS NORĀDĪJUMI LITĪJA JONU AKUMULATORIEM

- **Akumulatoru nedrīkst sadedzināt pat tad, ja tas ir stipri bojāts vai pilnībā nolietots.** Akumulators ugunī var eksplodēt. Sadedzinot litija jonu akumulatoru, rodas toksiski izgarojuma tvaiki un materiāli.

- **Ja akumulatora šķidrums nokļūst uz ādas, nekavējoties mazgājiet skarto vietu ar maigu ziepjūdeni.** Ja akumulatora šķidrums nokļūst acī, skalojiet to, tecinot ūdeni pār atvērtu aci 15 minūtes vai tikmēr, kamēr pāriet kairinājums. Ja ir vajadzīga medicīniska palīdzība, ievērojiet, ka akumulatora elektrolīta sastāvā ir šķidrur organisko karbonātu un litija sāļu maisījums.
- **Atklātu akumulatoru elementu saturs var izraisīt elpošanas ceļu kairinājumu.** Jāieelpo svaigs gaiss. Ja simptomi nepāriet, meklējiet medicīnisku palīdzību.



BRĪDINĀJUMS! Ugunsbīstamība! Akumulatora šķidrums var uzliesmot, nonākot saskarē ar dzirkstelēm vai liesmu.

Transportēšana

DEWALT akumulatori atbilst visiem spēkā esošajiem transportēšanas noteikumiem, ko pieprasa nozarē, un tiesiskajiem standartiem, tostarp ANO ieteikumiem par bīstamu kravu pārvadāšanu, Starptautiskās Gaisa transporta asociācijas (IATA) noteikumiem par bīstamām precēm, Starptautiskajiem jūras noteikumiem par bīstamām precēm (IMDG) un Eiropas līgumam par starptautiskiem bīstamo kravu autopārvadājumiem (ADR). Litija jonu elementi un akumulatori ir pārbaudīti atbilstīgi ANO ieteikumos par bīstamu kravu pārvadāšanu iekļautās pārbaudītu un kritēriju rokasgrāmatas 38.3. iedaļai.

Vairumā gadījumu uz DEWALT akumulatoru transportēšanu neattiecas 9. kategorijas bīstamo materiālu klasifikācijas pilnais regulējums. Kopumā 9. kategorijas transportēšanu piemēro šādos gadījumos:

1. Ar gaisa transportu pārvadājot vairāk nekā divus DEWALT litija jonu akumulatorus, ja iepakojumā ir tikai akumulatori (bez instrumentiem);
2. Ja sūtījumā vai kravā ietilpst litija jonu akumulators ar nominālo enerģiju virs 100 vatstundām (Wh). Visiem litija jonu akumulatoriem uz iepakojuma ir norādīta enerģijas nominālā ietilpība vatstundās.

Neskatoties uz to, vai uz transportēšanu attiecas vai neattiecas minētie noteikumi, pārvadātājs ir atbildīgs par jaunāko iepakojuma, marķēšanas/ apzīmēšanas un dokumentācijas noteikumu pārzināšanu.

Transportējot akumulatorus, var izcelties ugunsgrēks, ja akumulatora spaiļes nejauši nonāk saskarē ar vadītspējīgiem materiāliem. Transportējot akumulatorus, to spaiļēm ir jābūt

aizsargātām un izolētām no materiāliem, kas var ar tām saskarties un izraisīt īssavienojumu.

Šajā rokasgrāmatas sadaļā minētā informācija ir sniegta godprātīgi un tiek uzskatīta par pareizu brīdī, kad šis dokuments tika sastādīts. Tomēr netiek sniegtas ne tiešas, ne netiešas garantijas. Pircējs ir atbildīgs par to, lai viņa rīcība atbilstu spēkā esošajiem noteikumiem.

Akumulators

AKUMULATORA VEIDS

Instrumenta modelis DCT416 darbojas ar 10,8 V akumulatoru.

Ieteikumi par uzglabāšanu

1. Vispiemērotākā uzglabāšanai ir vēsa un sausa vieta, kurā nav tiešu saules staru un kas nav pārāk karsta un auksta. Lai nodrošinātu akumulatora optimālu darbību un maksimālu kalpošanas laiku, uzglabājiet to istabas temperatūrā.
2. Ja akumulatoru novieto ilgstošā glabāšanā, to ieteicams pilnībā uzlādēt un uzglabāt vēsā, sausā vietā, neturot lādētājā.

PIEZĪME. Nav ieteicams uzglabāt pilnībā izlādētus akumulatorus. Pirms lietošanas akumulators būs jāuzlādē.

Uzlīmes uz lādētāja un akumulatora

Šajā rokasgrāmatā redzamās piktogrammas tiek papildinātas ar šādām piktogrammām, kas redzamas lādētāja un akumulatora uzlīmēs.



Pirms ekspluatācijas izlasiet lietošanas rokasgrāmatu.



Uzlādes laiku sk. **tehniskajos datos**.



Notiek akumulatora uzlāde.



Akumulators ir uzlādēts.



Akumulators ir bojāts.



Karsta/auksta akumulatora uzlādes atlikšana.



Nebāziet tajā elektrību vadošus priekšmetus.



Neuzlādējiet bojātu akumulatoru.



Nepakļaujiet ūdens iedarbībai.



Bojāti vadi ir nekavējoties jānomaina.



Uzlādējiet tikai 4–40 °C temperatūrā.



Lietošanai tikai telpās.



No akumulatora jāatbrīvojas, ievērojot vides noteikumu prasības.

LI-IION



Uzlādējiet DEWALT akumulatorus tikai ar tiem paredzētajiem DEWALT lādētājiem. Ja ar DEWALT lādētāju uzlādē citu ražotāju akumulatorus, kas nav DEWALT, tie var eksplodēt vai radīt citus bīstamus apstākļus.



Akumulatoru nedrīkst sadedzināt.

Iepakojuma saturs

Iepakojumā ietilpst:

- 1 Termokamera
- 1 Micro SD atmiņas karte
- 1 10,8 V XR litija jonu akumulators
- 1 Lādētājs
- 1 Lietošanas rokasgrāmatā
- 1 Izvērstis skats

PIEZĪME. N modeļu komplektācijā neietilpst akumulatori un lādētāji.







- *Pārbaudiet, vai transportēšanas laikā nav bojāts instruments, tā detaļas vai piederumi.*
- *Pirms ekspluatācijas veltiet laiku tam, lai pilnībā izlasītu un izprastu šo rokasgrāmatu.*

Apraksts (2. att.)



BRĪDINĀJUMS! Termokameru vai tās daļas nedrīkst pārveidot. Šādi var izraisīt bojājumus vai var būt ievainojumus.

- a. 10,8 V XR litija jonu akumulators
- b. Rokturis
- c. Ekrāns
- d. Micro SD kartes slota vāks
- e. Micro SD kartes slots
- f. Lēca
- g. Lēcas aizsargkaps

- h.  **Atpakaļvērstās bultiņas poga:** nospiediet šo pogu, lai navigētu atpakaļ.
- i.  **Atlasīšanas poga:** nospiediet šo pogu, lai apstiprinātu atlasi.
- j.  **Uz priekšu vērstās bultiņas poga:** nospiediet šo pogu, lai navigētu uz priekšu.
- k.  **Attēla sapludināšanas pakāpes poga:** nospiediet šo pogu, lai mainītu sapludināšanas procentuālo attiecību starp vizuālajiem un termiskajiem attēliem.
- l.  **Izvēlnes/barošanas poga:** nospiediet šo pogu, lai ieslēgtu instrumentu (turiet nospiestu 0,5 sekundes) vai izslēgtu instrumentu (turiet nospiestu 3 sekundes). Kad instruments ir ieslēgts, nospiediet šo pogu, lai aplūkotu izvēlnes iespējas.
- m.  **Fotografēšanas poga:** nospiediet šo pogu, lai uzņemtu fotoattēlu.

PAREDZĒTĀ LIETOŠANA

Termokamera mēra izstaroto enerģiju no objekta virsmas un tad izmanto šos rādījumus, lai attēlotu attēlu un aprēķinātu temperatūru.

Fotoattēlus var uzņemt un saglabāt (bitkartes formātā) micro SD kartē.

Termokameru var izmantot, lai veiktu pārbaudes un meklētu kļūmes elektrosistēmās, apkures, ventilācijas un gaisa kondicionēšanas sistēmās, sanitārajos mezgļos, mehāniskajās iekārtās, dzīvojamajās ēkās un automobiļu sistēmās.

Termokamera ir profesionālai lietošanai paredzēts instruments. **NEĻAUJIET** bērniem aiztikt instrumentu. Ja šo instrumentu ekspluatē nepieredzējuši operatori, viņi ir jāuzrauga.

Elektrodrošība

Lādētājs paredzēts tikai vienam noteiktam spriegumam. Pārbaudiet, vai akumulatora spriegums atbilst kategorijas plāksnītē norādītajam

spriegumam. Pārbaudiet arī to, vai lādētāja spriegums atbilst elektrotīkla spriegumam.



Šim DEWALT lādētājam ir dubulta izolācija atbilstīgi EN 60335; tāpēc nav jālieto iezemēts vads.

Ja barošanas vads ir bojāts, tas ir jānomaina pret īpaši sagatavotu vadu, kas pieejams DEWALT remontdarbnīcās.

Barošanas vada kontaktdakšas nomaiņa (tikai Apvienotajai Karalistei un Īrijai)

Ja ir jāuzstāda jauna barošanas vada kontaktdakša:

- *nekaitīgā veidā atbrīvojieties no nederīgās kontaktdakšas;*
- *pievienojiet brūno vadu pie kontaktdakšas fāzes spaiļes;*
- *pievienojiet zilo vadu pie neitrālās spaiļes.*



BRĪDINĀJUMS! Vadus nedrīkst pievienot pie zemējuma spaiļes.

ievērojiet uzstādīšanas norādījumus, kas ietilpst labas kvalitātes kontaktdakšu komplektācijā. Ieteicamais drošinātājs: 3 A.

Pagarinājuma vada lietošana

Pagarinājuma vadu nevajadzētu lietot, ja vien bez tā nekādi nevar iztikt. Izmantojiet atzītus pagarinājuma vadus, kas atbilst lādētāja ieejas jaudai (sk. **tehniskos datus**). Minimālais vadītāja izmērs ir 1 mm²; maksimālais garums ir 30 m.

Ja lietojat kabeļa spoli, vienmēr notiniet vadu no tās pilnībā nost.

SALIKŠANA UN REGULĒŠANA



BRĪDINĀJUMS! Pirms akumulatora ievietošanas vai izņemšanas jāizslēdz termokamera.



BRĪDINĀJUMS! Lietojiet tikai DEWALT akumulatorus un lādētājus.

Siksnas āķis (3. att.) (papildpiederums)



BRĪDINĀJUMS! Lai mazinātu smaga ievainojuma risku, **NEDRĪKST** iekārt termokameru virs galvas vai iekārt siksnas āķī kādu



priekšmetu. Ievietiet siksnas āķī **TIKAI** termokameras darba siksnu.

BRĪDINĀJUMS! Lai mazinātu smaga ievainojuma risku, pārbaudiet, vai skrūve (n), ar ko piestiprināts siksnas āķis, ir cieši pievilka.

SVARĪGI! Piestiprinot vai noņemot siksnas āķi, izmantojiet vienīgi komplektācijā iekļauto skrūvi.

Lai instrumentu varētu lietot gan ar labo, gan kreiso roku, siksnas āķi (o) var piestiprināt instrumentam vai nu vienā, vai otrā pusē, izmantojot tikai komplektācijā iekļauto skrūvi (n). Tāpat āķi var pavisam noņemt nost no instrumenta, ja tas nav vajadzīgs.

Lai noņemtu siksnas āķi (o), izskrūvējiet skrūvi (n), ar ko tas ir piestiprināts, tad piestipriniet āķi instrumenta otrā pusē.

EKSPLUATĀCIJA

Lietošanas norādījumi



BRĪDINĀJUMS! Vienmēr ievērojiet šos drošības norādījumus un spēkā esošos normatīvos aktus.

Akumulatora ievietošana termokamerā un izņemšana no tās (4. att.)

PIEZĪME. Pārbaudiet, vai akumulators ir pilnībā uzlādēts.

AKUMULATORA IEVIETOŠANA INSTRUMENTA ROKTURĪ

1. Ievietojiet akumulatoru (a) tam paredzētajās roktura slīdēs.
2. Bīdīet akumulatoru rokturī, līdz atskan klikšķis un tas nofiksējas.

AKUMULATORA IZŅEMŠANA NO INSTRUMENTA

1. Nospiediet akumulatora atbrīvošanas pogu (p) un spēcīgi velciet akumulatoru ārā no termokameras roktura.
2. Ievietojiet akumulatoru lādētājā, kā aprakstīts šīs rokasgrāmatas sadaļā par lādētāju.

Darba sākšana (2. att.)

1. Bīdīet lēcas aizsargkupuļu (g) uz leju, lai atvērtu lēcu.

Ieslēgšana un izslēgšana

1. Lai ieslēgtu termokameru, nospiediet izvēlnes/barošanas pogu (l) un turiet nospiestu 0,5 sekundes.
2. Lai izslēgtu termokameru, nospiediet izvēlnes/barošanas pogu (l) un turiet nospiestu 3 sekundes.

SĀKOTNĒJĀ IESTATĪŠANA

Datuma un laika iestatīšana

Pirmoreiz ieslēdzot termokameru, tiek pieprasīts iestatīt datumu un laiku. Pēc sākotnējās iestatīšanas datumu un laiku var mainīt izvēlnes navigācijā.

1. Nospiediet uz priekšu vērsto (j) vai atpakaļvērsto (h) bultiņu, lai iezīmētu lauku, ko vēlaties mainīt.

dd/mm/yyyy		
31	01	2012
12 hr		
12:00	PM	

2. Nospiediet atlasē pogu (i), lai aktivizētu lauku. Šis lauks tiek iekrāsots zaļā krāsā.
3. Nospiediet uz priekšu vērsto (j) vai atpakaļvērsto (h) bultiņu, lai mainītu aktivizēto lauku.
4. Nospiediet atlasē pogu (i), lai saglabātu izmaiņas.
5. Lai mainītu pārējos laukus, rīkojieties tāpat, kā aprakstīts iepriekš.
6. Lai izietu, nospiediet izvēlnes/barošanas pogu (l).

PAMATA FUNKCIJAS

Galvenais skata ekrāns

Galvenais ekrāns ir iedalīts vairākos laukumos:

- r. Skenētā laukuma attēls
- s. Temperatūras rādītājs attēla centrā (+)
- t. Starojamības iestatījums
- u. Akumulatora atlikušās uzlādes indikators
- v. Temperatūras krāsu skala

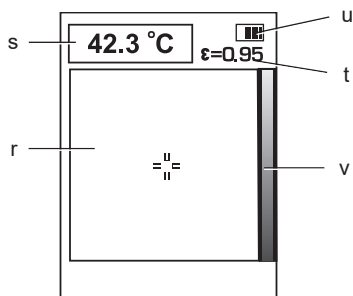

Attēla sapludināšana

Termokamera DCT416 spēj attēlot gan vizuālo, gan infrasarkano attēlu. Attēlus var arī sapludināt ekrānā, lai vizuālo attēlu pārklātu ar termisko attēlu. Sapludinātais attēls var noderēt, lai diagnosticētu problemātiskās vietas vai sniegtu uzskatāmus skaidrojumus klientiem.

Lai mainītu sapludināšanas iestatījumus, nospiediet attēla sapludināšanas pakāpes pogu (k). Vairākkārt spiediet šo pogu, lai mainītu displeja iestatījumus šādi:

- 100 % vizuālais
- 75 % vizuālais, 25 % termiskais
- 50 % vizuālais, 50 % termiskais
- 25 % vizuālais, 75 % termiskais
- 100 % termiskais

Fotoattēlu uzņemšana un saglabāšana (2. att.)

Lai saglabātu fotoattēlus, termokamerā jābūt ievietotai micro SD kartei. Atveriet micro SD kartes slota vāku (d) un ievietojiet micro SD karti slotā (e).

1. Nospiediet fotografēšanas pogu (m).
2. Attēlojums sastingst 3 sekundes, lai varētu aplūkot fotoattēlu.
3. Nospiediet uz priekšu vērsto (j) vai atpakaļvērsto (h) bultiņu, lai iezīmētu opciju saglabāšanai SD kartē vai dzēšanai.

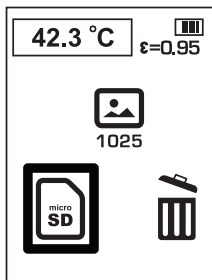

4. Nospiediet atlasē pogu (i), lai apstiprinātu atlasi.

5. Kad attēls ir saglabāts vai dzēsts, termokamera automātiski atgriežas galvenajā skata ekrānā.

PIEZĪME. Ja nav ievietota SD karte vai SD kartei radusies kļūme, tiek attēlots šāds ziņojums.

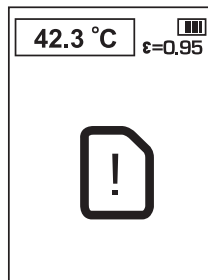

PIEZĪME. Ja SD karte ir pilna, tiek attēlots šāds ziņojums.

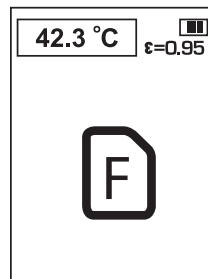

IZVĒLNES OPCIJAS

PIEZĪME. Nospiežot izvēlnes/barošanas pogu (l) jebkurā brīdī, var atgriezties iepriekšējā izvēlnē.

Fotoattēlu aplūkošana

1. Nospiediet izvēlnes/barošanas pogu (l).
2. Nospiediet uz priekšu vērsto (j) vai atpakaļvērsto (h) bultiņu, lai izvēlnē iezīmētu mapes opciju.

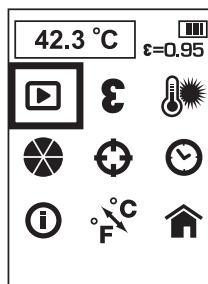

3. Nospiediet atlasē pogu (i), lai apstiprinātu atlasi.

4. Nospiediet uz priekšu vērsto (j) vai atpakaļvērsto (h) bultiņu, lai ritinātu saglabātos attēlus.
5. Nospiediet atlases pogu (i), lai atvērtu dzēšanas apakšizvēlni.
6. Nospiediet uz priekšu vērsto (j) vai atpakaļvērsto (h) bultiņu, lai iezīmētu opciju saglabāšanai SD kartē vai dzēšanai.

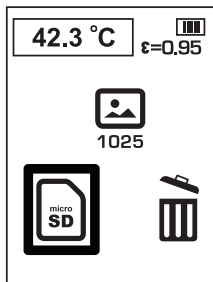

7. Nospiediet atlases pogu (i), lai apstiprinātu atlasī.
8. Kad attēls ir saglabāts vai dzēsts, termokamera automātiski atgriežas pie nākamā secīgā attēla.

Starojamība

Ar starojamību apzīmē materiālu enerģijas starojuma raksturlielumus. Organisko materiālu un krāsotu vai oksidētu virsmu starojamība galvenokārt ir 0,95, kas atbilst noklusējuma iestatījumam. Ieteicams kompensēt neprecīzus rādījumus, kas var rasties, mērot materiālus ar zemu starojamību, piemēram, spīdīgas metāla virsmas. Nolīmējiet šādas virsmas ar maskējošu lenti vai nokrāsojiet ar matētu melnu krāsu (< 148 °C/ 300 °F) un izmantojiet noklusējuma iestatījumu (0,95). Nogaidiet zināmu laiku, līdz lente vai krāsa sasniedz tādu pašu temperatūru kā virsma zem tās, un tad izmēriet lentes vai krāsas temperatūru.

Ja nav iespējams izmantot ne lenti, ne krāsu, tad neprecīzu rādījumu kompensācijai izmantojiet starojamības selektoru. Pat, ja starojamību var regulēt, infrasarkanā staru mērījums spīdīgai vai metāliskai mērķa virsmai parasti nav pilnīgi precīzs. Bāzes vai salīdzinošo temperatūru var noteikt eksperimentu ceļā, un tikai ar laiku un pieredzi var noteikt vislabākos iestatījumus konkrētiem mērījumiem.

Termokameras starojamību var noregulēt robežās no 0,1 līdz 1,0 ar regulēšanas inkrementu 0,01. Skatiet **nominālās starojamības vērtības** tabulu šajā rokasgrāmatā. Tabulā norādītās starojamības

iestatījumu vērtības ir ieteicamas standarta apstākļos, un tās var atšķirties atkarībā no konkrētiem apstākļiem.

PIEZĪME. Šis instruments ir kalibrēts ar 0,95 starojamību.

NOMINĀLĀ STAROJAMĪBAS VĒRTĪBA	
MATERIĀLS	VĒRTĪBA
Ar oglekli pildīta virsma	0,98
Sarma	0,98
Cilvēka āda	0,98
Šīferis	0,97
Destilēts ūdens	0,96
Gluds ledus	0,96
Ar ūdeni piesūcināta augsne	0,95
Melnais ogleklis jeb sodrēji	0,95
Pulēta stikla plāksne	0,94
Elļas krāsa	0,94
Sarkanais kļeģelis	0,93
Augtas kvalitātes balts papīrs	0,93
Betons	0,92
Sausa augsne	0,92
Apmetums ar raupju pārklājumu	0,91
Ēvelēts ozolkoks	0,90
Keramikas izstrādājumi ar glazūru	0,90
Blīvs, graudains sniegs	0,89
Slīpēts silīcijs	0,88
Vara oksīds pie 38 °C	0,87
Korunds	0,86
Sniegs	0,85
Nerūsējošs tērauds, oksidēts pie 800 °C	0,85
Dzelzs, oksidēts pie 500 °C	0,84
Vara oksīds pie 260 °C	0,83
Smalks, birstošs sniegs	0,82
Neoksidēts misiņš	0,81
Izliekta stikla lēca	0,80
Oksidēts tērauds	0,79
Ļoti oksidēts varš	0,78
Kokvilnas audums	0,77
Smiltis	0,76
Neslīpēts silīcijs	0,75
Dzelzs, oksidēts pie 100 °C	0,74
Pārklājums Nr. C20A	0,73
Bazalts	0,72
Ogleklis, grafitizēts pie 500 °C	0,71
Sarkana rūsa	0,70
Ļoti aprūsējusi dzelzs loksne	0,69
Ūdens	0,67
Melnais smilšmāls	0,66
Baltais betons	0,65
Oksidēts čuguns	0,64
Svins, oksidēts pie 1100 °C	0,63
Cirkonijs uz inkonela	0,62
Oksidēts vara-cinka sakausējuma misiņš	0,61

NOMINĀLĀ STAROJAMĪBAS VĒRTĪBA	
MATERIĀLS	VĒRTĪBA
Inkonela loksne pie 760 °C	0,58
Gluds baltais marmors	0,56
Anodpārklājums ar hromskābi	0,55
Pulēts čuguns	0,21
Ar 80 grītu korundu smirģelēts misiņš	0,20
18-8 pulēts nerūsējošs tērauds	0,16
Neapstrādāts alumīnijs	0,09
Pulēts tērauds	0,07
Pulēta alumīnija loksne	0,05
Pulēts varš	0,05
Ļoti pulēts misiņš	0,03

Starojamības iestatījumu maiņa

1. Nospiediet izvēlnes/barošanas pogu (l).
2. Nospiediet uz priekšu vērsto (j) vai atpakaļvērsto (h) bultiņu, lai izvēlnē iezīmētu starojamības opciju.

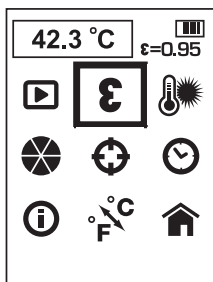

3. Nospiediet atlasē pogu (i), lai apstiprinātu atlasē.
4. Nospiediet uz priekšu vērsto (j) vai atpakaļvērsto (h) bultiņu, lai mainītu starojamības iestatījumus. Starojamību var noregulēt robežās no 0,1 līdz 1,0 ar regulēšanas inkrementu 0,01.
5. Nospiediet atlasē pogu (i), lai apstiprinātu starojamības iestatījumus.
6. Kad starojamības iestatījumi ir saglabāti, termokamera automātiski atgriežas galvenajā izvēlnes ekrānā.

Fona temperatūra

Lai iegūtu precīzākus temperatūras rādījumus, ieteicams iestatīt fona (atstaroto) temperatūru. Tas ir īpaši svarīgi tad, ja mērāmā objekta temperatūra ievērojami atšķiras no gaisa temperatūras vai mērāmajam objektam ir necīga starojamība.

Iestatot fona temperatūru, var palīdzēt kompensēt apkārtnes radīto starojumu.

Fona temperatūras maiņa

1. Nospiediet izvēlnes/barošanas pogu (l).

2. Nospiediet uz priekšu vērsto (j) vai atpakaļvērsto (h) bultiņu, lai izvēlnē iezīmētu fona temperatūras opciju.

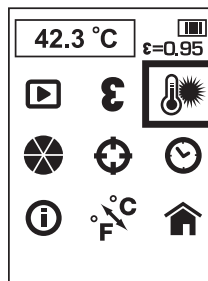

3. Nospiediet atlasē pogu (i), lai apstiprinātu atlasē.
4. Nospiediet uz priekšu vērsto (j) vai atpakaļvērsto (h) bultiņu, lai mainītu fona temperatūru. Fona temperatūru var mainīt ar 1 grāda inkrementiem.
5. Nospiediet atlasē pogu (i), lai apstiprinātu fona temperatūras iestatījumus.
6. Kad fona temperatūras iestatījumi ir saglabāti, termokamera automātiski atgriežas galvenajā izvēlnes ekrānā.

Krāsu paletes maiņa

1. Nospiediet izvēlnes/barošanas pogu (l).
2. Nospiediet uz priekšu vērsto (j) vai atpakaļvērsto (h) bultiņu, lai izvēlnē iezīmētu krāsu paletes opciju.

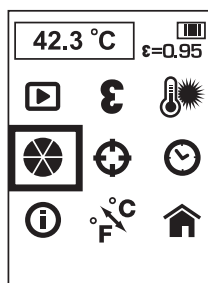

3. Nospiediet atlasē pogu (i), lai apstiprinātu atlasē.
4. Nospiediet uz priekšu vērsto (j) vai atpakaļvērsto (h) bultiņu, lai rītinātu krāsu paletes opcijas. Krāsu paletei ir pieci varianti: Ironbow, White Hot, Black Hot, Rainbow un High Contrast.
5. Nospiediet atlasē pogu (i), lai apstiprinātu krāsu paletes iestatījumus.
6. Kad krāsu paletes iestatījumi ir saglabāti, termokamera automātiski atgriežas galvenajā izvēlnes ekrānā.

Sekošanas iestatījumu maiņa

Kad ieslēgta sekošanas funkcija, termokamera atrod karstāko (sarkans o) un aukstāko (zils o) punktu attēlotajā laukumā. Termokameru var pārvietot tā, lai mērīšanas centrs (+) sakristu ar vajadzīgo punktu.

PIEZĪME. Attēlotā temperatūra vienmēr atbilst punktam centrā (+).

1. Nospiediet izvēlnes/barošanas pogu (I).
2. Nospiediet uz priekšu vērsto (j) vai atpakaļvērsto (h) bultiņu, lai izvēlnē iezīmētu sekošanas opciju.

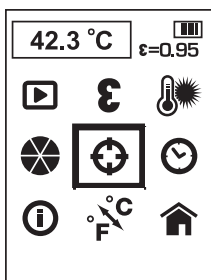

3. Nospiediet atlasēs pogu (i), lai apstiprinātu atlasī.
4. Nospiediet uz priekšu vērsto (j) vai atpakaļvērsto (h) bultiņu, lai ieslēgtu vai izslēgtu sekošanas funkciju.
5. Nospiediet atlasēs pogu (i), lai apstiprinātu sekošanas funkcijas iestatījumus.
6. Kad sekošanas funkcijas iestatījumi ir saglabāti, termokamera automātiski atgriežas galvenajā izvēlnes ekrānā.

Datuma un laika iestatīšana

1. Nospiediet izvēlnes/barošanas pogu (I).
2. Nospiediet uz priekšu vērsto (j) vai atpakaļvērsto (h) bultiņu, lai izvēlnē iezīmētu datuma un laika opciju.

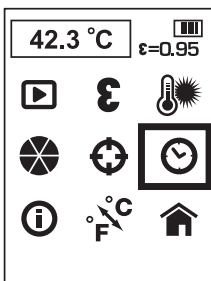

3. Nospiediet atlasēs pogu (i), lai apstiprinātu atlasī.

4. Nospiediet uz priekšu vērsto (j) vai atpakaļvērsto (h) bultiņu, lai iezīmētu lauku, ko vēlaties mainīt.

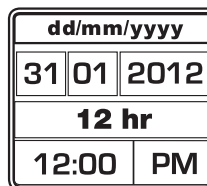

5. Nospiediet atlasēs pogu (i), lai aktivizētu lauku. Šis lauks tiek iekrāsots zaļā krāsā.
6. Nospiediet uz priekšu vērsto (j) vai atpakaļvērsto (h) bultiņu, lai mainītu aktivizēto lauku.
7. Nospiediet atlasēs pogu (i), lai saglabātu izmaiņas.
8. Lai mainītu pārējos laukus, rīkojieties tāpat, kā aprakstīts iepriekš.
9. Lai izietu, nospiediet izvēlnes/barošanas pogu (I).

Informācijas aplūkošana

1. Nospiediet izvēlnes/barošanas pogu (I).
2. Nospiediet uz priekšu vērsto (j) vai atpakaļvērsto (h) bultiņu, lai izvēlnē iezīmētu informācijas opciju.

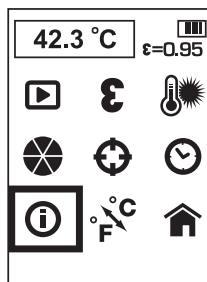

3. Nospiediet atlasēs pogu (i), lai apstiprinātu atlasī.
4. Termokamerā tiek attēlota programmatūras versija.
5. Lai izietu, nospiediet izvēlnes/barošanas pogu (I).

Temperatūras skalas maiņa

1. Nospiediet izvēlnes/barošanas pogu (I).
2. Nospiediet uz priekšu vērsto (j) vai atpakaļvērsto (h) bultiņu, lai izvēlnē iezīmētu C / F opciju.

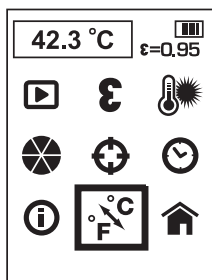

3. Nospiediet atlasē pogu (i), lai apstiprinātu atlasi.
4. Nospiediet uz priekšu vērsto (j) vai atpakaļvērsto (h) bultiņu, lai iezīmētu C vai F.
5. Nospiediet atlasē pogu (i), lai apstiprinātu atlasi.
6. Kad temperatūras skalas iestatījumi ir saglabāti, termokamera automātiski atgriežas galvenajā izvēlnes ekrānā.

Atgriešanās galvenajā skata ekrānā

1. Nospiediet izvēlnes/barošanas pogu (l).
2. Nospiediet uz priekšu vērsto (j) vai atpakaļvērsto (h) bultiņu, lai izvēlnē iezīmētu sākuma ekrāna opciju.

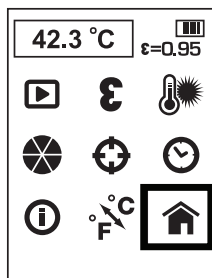

3. Nospiediet atlasē pogu (i), lai apstiprinātu atlasi.

Attēlu lejupielāde datorā

Termokamera saglabā gan termisko, gan vizuālo attēlu ikkatram saglabātajam fotoattēlam. Attēli tiek saglabāti bitkartes formātā.

Micro SD karti var ievietot datorā, lai aplūkotu attēlus.

Pārskatu sagatavošanas programmatūra

Termokamera izmanto pārskatu sagatavošanas programmatūru, lai sagatavotu profesionāla līmeņa pārskatus. Šo programmatūru var lejupielādēt no vietnes www.dewalt.eu vai www.2helpU.com.

Termokameras izslēgšana

1. Lai izslēgtu termokameru, nospiediet izvēlnes/barošanas pogu (l) un turiet nospiestu 3 sekundes. Termokamera arī automātiski izslēdzas pēc 10 minūtēm dīkstāves.
2. Bīdāmais lēcas aizsargkorpols (g) nodrošina lēcas aizsardzību, kad termokamera netiek lietota.

leteikumi par lietošanu

- Lietojiet vienīgi 10,8 V DEWALT litija jonu akumulatoru.
- DEWALT akumulatoram jābūt labā darba kārtībā.
- Izvairieties no krasām temperatūras maiņām, piemēram, aukstā dienā ieejot apsildāmā ēkā vai izejot no tās, jo šādi termokamerā var veidoties kondensāts. Lai novērstu kondensāta veidošanos, ievietojiet termokameru piederumu kārbā vai plastmasas maisā pirms to pakļaujat krasām temperatūras maiņām.

APKOPE

Šī DEWALT termokamera ir paredzēta ilglaicīgam darbam ar mazāko iespējamo apkopi. Nepārtraukti nevainojama darbība ir atkarīga no pareizas instrumenta apkopes un regulāras tīrīšanas.

Lietotājam nav paredzēts patstāvīgi veikt lādētāja un akumulatora apkopi. Lietotājam nav paredzēts patstāvīgi veikt detaļu apkopi.



Tīrīšana



BRĪDINĀJUMS! Vismaz reizi nedēļā ar tīru, sausu gaisu nopūtiet netīrumus un putekļus. Lai mazinātu acu ievainojuma risku, šī darba laikā vienmēr valkājiet piemērotus acu aizsargus.



BRĪDINĀJUMS! Instrumenta detaļu tīrīšanai, kas nav no metāla, nedrīkst izmantot šķīdinātājus vai citas asas ķīmiskas vielas. Šīs ķīmiskās vielas var sabojāt šo detaļu materiālu. Lietojiet tikai ziepjūdenī samitrinātu lupatiņu. Nekādā gadījumā nepieļaujiet, lai instrumentā iekļūst šķidrums; instrumentu nedrīkst iegremdēt šķidrumā.



BRĪDINĀJUMS! Neuzklājiet uz lēcas šķīdinātājus, jo tie var sabojāt lēcu. Netīriet infrasarkano staru lēcu pārāk spārīgi, citādi varat sabojāt smalko pretatstarošanas pārklājumu.

NORĀDĪJUMI LĀDĒTĀJA TĪRĪŠANAI

BRĪDINĀJUMS! Elektriskās strāvas triecienu risks. Pirms lādētāja tīrīšanas tas ir jāatvieno no maiņstrāvas avota. Netīrumus un smērvielas no lādētāja ārējās virsmas var notīrīt ar lupatiņu vai mīkstu birstīti, kam nav metāla saru. Neizmantojiet ūdeni vai tīrīšanas līdzekļus.

Piederumi

BRĪDINĀJUMS! Tā kā citi piederumi, kurus DEWALT nav ieteicis un nepiedāvā, nav pārbaudīti lietošanai ar šo instrumentu, var rasties bīstami apstākļi, ja tos lietošiet. Lai mazinātu ievainojuma risku, šim instrumentam lietojiet tikai DEWALT ieteiktos piederumus.

IETEICAMIE PIEDERUMI

Lai iegūtu sīkāku informāciju par attiecīgajiem piederumiem, sazinieties ar tuvāko pārstāvi.

Problēmu novēršana

- Pārbaudiet, vai lēcas aizsargkupols (g) ir atvērts.
- Pārbaudiet, vai 10,8 V akumulators ir uzlādēts.
- Pirms lietošanas pārbaudiet, vai rokturī ir ievietots akumulators.
- Ja ekrāns sastingst, izņemiet 10,8 V akumulatoru un atiestatiet instrumentu. Ievietojiet atpakaļ akumulatoru un nospiediet barošanas pogu.

GALVENIE PASĀKUMI, JA NEIZDODAS VEIKT MĒRĪJUMUS

1. Noliemējiet ļoti atstarojošas virsmas ar maskējošu lenti vai nokrāsojiet ar matētu melnu krāsu (izmantojiet noklusējuma iestatījumu (0,95)).
2. Pārbaudiet, vai starojuma koeficients atbilst mērāmā materiāla veidam. Skatiet sadaļu **Starojamība** un **nominālās starojamības vērtības** tabulu šajā rokasgrāmatā.
3. Ja materiāls ir ļoti netīrs u. tml., notīriet to pirms mērīšanas.

Vides aizsardzība

Dalīta atkritumu savākšana. Šo izstrādājumu nedrīkst izmest kopā ar parastiem sadzīves atkritumiem.

Ja konstatējat, ka šis DEWALT instruments ir jānomaina pret jaunu vai tas jums vairāk nav vajadzīgs, neizmetiet to kopā ar sadzīves atkritumiem. Nododiet šo izstrādājumu dalītai savākšanai un šķirošanai.



Lietotu izstrādājumu un iepakojuma dalīta savākšana ļauj materiālus pārstrādāt un izmantot atkārtoti. Izmantojot pārstrādātus materiālus, tiek novērsta dabas piesārņošana un samazināts pieprasījums pēc izejmateriāliem.

Vietējos noteikumos var būt noteikts, ka, iegādājoties jaunu izstrādājumu, komunālo atkritumu savākšanas punktiem vai izplatītājam ir dalīti jāsavāc sadzīves elektriskie izstrādājumi.

DEWALT nodrošina DEWALT izstrādājumu savākšanu un otrreizēju pārstrādi, ja tiem ir beidzies ekspluatācijas laiks. Lai izmantotu šī pakalpojuma priekšrocības, lūdzu, nogādājiet savu izstrādājumu kādā no remontdarbnīcām, kas to savāks jūsu vietā.

Jūs varat noskaidrot tuvāko pilnvaroto remontdarbnīcu, sazinoties ar vietējo DEWALT biroju, kura adrese norādīta šajā rokasgrāmatā. DeWALT remontdarbnīcu saraksts, pilnīga informācija par mūsu pēcpārdošanas pakalpojumiem un kontaktinformācija ir pieejama tīmekļa vietnē www.2helpU.com.

**Uzlādējams akumulators**

Šis ilglaicīgas darbības akumulators jāuzlādē, kad tas vairs nenodrošina pietiekami lielu jaudu, salīdzinot ar jaudu pirms tam. Kad tā ekspluatācijas laiks ir beidzies, no tā ir jāatbrīvojas videi nekaitīgā veidā:

- izlādējiet akumulatoru pilnībā, pēc tam izņemiet to no instrumenta;
- lītija jonu elementus iespejams pārstrādāt. Nogādājiet akumulatoru pilnvarotā remontdarbnīcā vai vietējā atkritumu pārstrādes punktā. Savāktie akumulatori tiek pareizi otrreizēji pārstrādāti vai likvidēti.

АККУМУЛЯТОРНЫЙ ТЕРМОМЕТР С ФУНКЦИЕЙ ФОРМИРОВАНИЯ ИЗОБРАЖЕНИЙ DST416

Поздравляем Вас!

Вы выбрали электрический прибор фирмы DEWALT. Тщательная разработка изделий, многолетний опыт фирмы по производству инструментов, различные усовершенствования сделали инструменты DEWALT одними из самых надежных помощников для профессионалов.

Технические характеристики

DST416	
Напряжение питания	В пост. тока 10,8
Тип	1
Тип аккумулятора	Li-Ion
Размер дисплея	мм 55,9 жидкокристаллический дисплей тонкопленочной технологии (TFT LCD) с фоновой подсветкой
Вес (без аккумулятора)	кг 0,5
Рабочий цикл	Приблизительно 10 ч
Температура (Рабочая)	-5 °C - 45 °C
Температура (При хранении)	-20 °C - 60 °C
Измерение температур	-10 °C - 250 °C
Относительная влажность	10 - 90%, без конденсации
Спектральная чувствительность	8µm - 12µm
Зона обзора	20° x 20°
Мгновенная зона обзора	25 мм на 1 м
Точность показаний	Ниже 100 °C +/- 2 °C Выше 100 °C +/- 2 °C Температура окружающей среды для заявленной точности 23 °C
Излучательная способность	регулируется от 0,1 до 1,0 с шагом в 0,01.
Температурная шкала	°C или °F

Аккумуляторная батарея	DCB123	DCB125	DCB127
Тип аккумулятора	Li-Ion	Li-Ion	Li-Ion
Напряжение	В перем. тока 10,8		
Емкость	A _ч 1,5	1,3	2,0
Вес	кг 0,2	0,2	0,2

Зарядное устройство DCB100	
Напряжение сети	В перем. тока 230 В
Тип аккумулятора	Li-Ion
Приблизительное время зарядки аккумулятора	35 мин (1,3 Ач) 40 мин (1,5 Ач) 65 мин (2,0 Ач)
Вес	кг 0,30

Зарядное устройство DCB105	
Напряжение сети	В перем. тока 230 В
Тип аккумулятора	Li-Ion
Приблизительное время зарядки аккумулятора	25 мин (1,3 Ач) 30 мин (1,5 Ач) 40 мин (2,0 Ач) 55 мин (3,0 Ач) 70 мин (4,0 Ач)
Вес	кг 0,49

Зарядное устройство DCB107	
Напряжение сети	В перем. тока 230 В
Тип аккумулятора	Li-Ion
Приблизительное время зарядки аккумулятора	60 мин (1,3 Ач) 70 мин (1,5 Ач) 90 мин (2,0 Ач) 140 мин (3,0 Ач) 185 мин (4,0 Ач)
Вес	кг 0,29

Зарядное устройство DCB112	
Напряжение сети	В перем. тока 230 В
Тип аккумулятора	Li-Ion
Приблизительное время зарядки аккумулятора	40 мин (1,3 Ач) 45 мин (1,5 Ач) 60 мин (2,0 Ач) 90 мин (3,0 Ач) 120 мин (4,0 Ач)
Вес	кг 0,36

Минимальные электрические предохранители:

Инструменты 230 В 10 ампер, электросеть



ВНИМАНИЕ: Данный продукт относится к Классу А. При применении в жилых помещениях, данный продукт может создавать радиопомехи; в этом случае

пользователю может потребоваться принять соответствующие меры.



ВНИМАНИЕ: Увеличение электростатического напряжения может вызвать сбой в отображении на дисплее, вследствие чего все несохраненные данные будут утеряны. При застывании изображения извлеките 10,8 В аккумулятор для сброса всех настроек прибора. Снова вставьте аккумулятор и нажмите на кнопку включения.

Определения: Предупреждения безопасности

Следующие определения указывают на степень важности каждого сигнального слова. Прочтите руководство по эксплуатации и обратите внимание на данные символы.



ОПАСНО: Означает чрезвычайно опасную ситуацию, которая приводит к смертельному исходу или получению тяжелой травмы.



ВНИМАНИЕ: Означает потенциально опасную ситуацию, которая может привести к смертельному исходу или получению тяжелой травмы.



ПРЕДУПРЕЖДЕНИЕ: Означает потенциально опасную ситуацию, которая может привести к получению травмы легкой или средней тяжести.

ПРЕДОСТЕРЕЖЕНИЕ: Означает ситуацию, не связанную с получением телесной травмы, которая, однако, может привести к повреждению оборудования.



Риск поражения электрическим током!



Огнеопасность!



ВНИМАНИЕ: Внимательно прочтите руководство по эксплуатации для снижения риска получения травмы.

Важные инструкции по технике безопасности

- Прочтите данные инструкции.
- Сохраните данные инструкции.
- Соблюдайте все меры предосторожности.
- Следуйте всем инструкциям.
- Используйте только дополнительные принадлежности и аксессуары, обозначенные изготовителем изделия.
- Для проведения ремонта и технического обслуживания обращайтесь только к квалифицированным специалистам. Ремонт требуется при любом повреждении прибора, а также, если прибор находился под дождем или в сыром месте, если прибор не функционирует должным образом или его уронили.

СОХРАНИТЕ ВСЕ ПРАВИЛА БЕЗОПАСНОСТИ И ИНСТРУКЦИИ ДЛЯ ПОСЛЕДУЮЩЕГО ИСПОЛЬЗОВАНИЯ

Безопасность рабочего места

- а) **Содержите рабочее место в чистоте и обеспечьте хорошее освещение.** Плохое освещение или беспорядок на рабочем месте может привести к несчастному случаю.
- б) **Во время работы с термометром не подпускайте близко животных, детей или посторонних лиц.** Отвлечение внимания может вызвать у Вас потерю контроля над рабочим процессом.

Личная безопасность

- а) **При работе с термометром будьте внимательны, следите за тем, что Вы делаете, и руководствуйтесь здравым смыслом. Не используйте термометр, если Вы устали, а также находясь под действием алкоголя или понижающих реакцию лекарственных препаратов и других средств.** Малейшая неосторожность при работе с термометром может привести к получению тяжелой травмы.
- б) **Работайте в устойчивой позе. Всегда сохраняйте равновесие и устойчивую позу. Это позволит**

Вам не потерять контроль при работе с термометром в непредвиденной ситуации.

Использование прибора и технический уход

- a) **Храните неиспользуемый термометр в недоступном для детей месте и не позволяйте лицам, не знакомым с термометром или данными инструкциями, работать с прибором.** Термометр может представлять опасность в руках неопытных пользователей.
- b) **Используйте термометр, аксессуары и пр. в соответствии с данным Руководством и с учетом рабочих условий и характера будущей работы.** Использование термометра не по назначению может создать опасную ситуацию.

Использование аккумуляторных приборов и технический уход

- a) **Заряжайте аккумулятор зарядным устройством, указанным DEWALT.** Зарядное устройство, которое подходит к одному типу аккумуляторов, может создать риск возгорания в случае его использования с аккумуляторами другого типа.
- b) **Держите не используемый аккумулятор подальше от металлических предметов, таких как скрепки, монеты, ключи, гвозди, шурупы, и других мелких металлических предметов, которые могут замкнуть контакты аккумулятора.** Короткое замыкание контактов аккумулятора может привести к получению ожогов или возникновению пожара.
- c) **В критических ситуациях из аккумулятора может вытечь жидкость (электролит); избегайте контакта с кожей. Если жидкость попала на кожу, смойте ее водой. Если жидкость попала в глаза, обращайтесь за медицинской помощью.** Жидкость, вытекающая из аккумулятора, может вызвать раздражение или ожоги.

Информация по технике безопасности для термометров



ВНИМАНИЕ: Не разбирайте и не модифицируйте термометр. Внутри нет обслуживаемых пользователем деталей. Если Вам нужна помощь, обратитесь к ближайшему дилеру.

- **Не используйте термометр, если есть опасность возгорания или взрыва, например, вблизи легко воспламеняющихся жидкостей, газов или пыли.** В процессе работы термометр создает искровые разряды, которые могут воспалить пыль или горючие пары.
- **Термометр должен использоваться только с предназначенными для него аккумуляторами DEWALT.** Использование аккумуляторов иного типа может привести к возникновению пожара.
- **Храните термометр в месте, недоступном для детей и посторонних лиц.** Приборы представляют опасность в руках неопытных пользователей.
- **Никогда не снимайте и не стирайте с прибора предупреждающие этикетки.**
- **Никогда не используйте термометр для измерения температур во время приготовления пищи.**
- **Не прикасайтесь к поверхностям в целях проверки показаний горячей температуры.**
- **Никогда не используйте термометр для измерения температуры тела человека или животного.**
- **Во избежание поломки термометра или оборудования во время проведения испытаний, защитите их от следующих факторов:**
 - Электромагнитные поля, например, при электродуговой сварке, от индукционного электронагревателя и пр.
 - Разряд электростатического электричества.
 - Температурный шок (вызванный резкими изменениями окружающей температуры для высокой точности работы термометра; перед использованием оставьте

термометр на 30 минут для стабилизации).



ВНИМАНИЕ: Опасность получения ожога. Показания могут быть неточными, если термометр находится в зоне сильных электромагнитных полей (например, рядом с дуговой сварочной машиной, индукционным электронагревателем, радиопередатчиками и пр.). Не используйте термометр в подобных условиях.



ВНИМАНИЕ: Термометр измеряет только температуру поверхностей. Объекты за поверхностью могут иметь различные температуры, создавая опасность ожога или обморожения.



ВНИМАНИЕ: Для определения фактической температуры см. таблицу излучательных способностей. Показания температур отражающих объектов несколько ниже их фактической температуры, что создает риск получения ожога.



ВНИМАНИЕ: Не подвергайте термометр воздействию высоких температур, например, солнечных лучей, огня и пр.



ПРЕДУПРЕЖДЕНИЕ: Кладите не используемый термометр на устойчивую поверхность в месте, в котором он не создает опасность, что об него могут споткнуться и упасть. Некоторые приборы с аккумуляторами больших размеров ставятся на аккумулятор в вертикальном положении, но их легко опрокинуть.

ПРЕДОСТЕРЕЖЕНИЕ: Видоизменения, не разрешенные производителем, могут привести к лишению пользователя прав на эксплуатацию данного прибора.

ПРЕДОСТЕРЕЖЕНИЕ: Во избежание повреждения термометра не оставляйте его в зонах высоких температур

или на горячих поверхностях, например, в автомобиле под солнцем. Всегда эксплуатируйте термометр в пределах рабочего диапазона, обозначенного в технических характеристиках.

ПРЕДОСТЕРЕЖЕНИЕ: Не направляйте термометр (с надетой защитной крышкой линз или без нее) на солнце или другие интенсивные источники энергии, которые испускают лазерные излучения. Это может повредить датчик внутри термометра, что повлияет на точность показаний.

МИКРОКАРТА SD



ВНИМАНИЕ: Опасность удушья. Микрокарта SD представляет собой маленькую деталь, которая может послужить причиной удушья при заглатывании, и не предназначена для использования детьми.

ПРЕДОСТЕРЕЖЕНИЕ: Рекомендуется использовать микрокарту SD, входящую в комплект поставки с термометром. DEWALT не гарантирует надежность при использовании других карт памяти различных марок и объемов. Также рекомендуется регулярно переносить сохраненные изображения на компьютер в качестве резервной копии.

Остаточные риски

Несмотря на соблюдение соответствующих инструкций по технике безопасности и использование предохранительных устройств, некоторые остаточные риски невозможно полностью исключить. К ним относятся:

- Риск получения травмы, связанный с продолжительным использованием прибора.
- Риск получения травмы вследствие случайного касания токонесущих элементов во время использования прибора.

Маркировка термометра

На термометре имеются следующие знаки:



Перед использованием внимательно прочтите данное руководство по эксплуатации.

МЕСТО ПОЛОЖЕНИЯ КОДА ДАТЫ

Код даты, который также включает год изготовления, отштампован на поверхности корпуса, образующей узел соединения между прибором и аккумулятором.

Пример:

2014 XX XX
Год изготовления

Важные инструкции по безопасности для всех зарядных устройств

СОХРАНИТЕ ДАННЫЕ ИНСТРУКЦИИ:

В данном руководстве содержатся важные инструкции по технике безопасности для зарядных устройств DCB100, DCB105, DCB107 и DCB112.

- Перед началом эксплуатации зарядного устройства прочитайте все инструкции и ознакомьтесь с предупредительными символами на зарядном устройстве, аккумуляторе и продукте, работающем от аккумулятора.



ВНИМАНИЕ: Опасность поражения электрическим током. Не допускайте попадания жидкости внутрь зарядного устройства. Это может привести к поражению электрическим током.



ПРЕДУПРЕЖДЕНИЕ: Опасность получения ожога. Для снижения риска получения травмы, заряжайте только аккумуляторы марки DEWALT. Аккумуляторы других марок могут взорваться, что приведет к получению травмы или повреждению прибора.



ПРЕДУПРЕЖДЕНИЕ: Не позволяйте детям играть с прибором.

ПРЕДОСТЕРЕЖЕНИЕ: В определенных условиях, когда зарядное устройство подключено к электросети, оно может быть закорочено посторонним материалом. Не допускайте попадания токопроводящих материалов, таких как

шлифовальная пыль, металлическая стружка, стальная проволока, алюминиевая фольга или слой металлических частиц и других подобных материалов в гнезда зарядного устройства. Всегда отключайте зарядное устройство от электросети, если в его гнезде нет аккумулятора. Отключайте зарядное устройство от электросети перед чисткой.

- **НЕ ПЫТАЙТЕСЬ заряжать аккумулятор зарядными устройствами марок, не указанных в данном руководстве.** Зарядное устройство и аккумулятор специально разработаны для совместного использования.
- **Данные зарядные устройства не предусмотрены для зарядки аккумуляторов других марок, кроме DEWALT.** Попытка зарядить аккумулятор другой марки может привести к риску возникновения пожара, поражения электрическим током или смерти от электрического тока.
- **Не подвергайте зарядное устройство воздействию дождя или снега!**
- **Отключайте зарядное устройство от электросети, вынимая вилку из розетки, а не потянув за кабель!** Это снизит риск повреждения электрической вилки и кабеля.
- **Располагайте кабель таким образом, чтобы на него нельзя было наступить, споткнуться об него, или иным способом повредить или сильно натянуть!**
- **Используйте удлинительный кабель только в случае крайней необходимости!** Использование несоответствующего удлинительного кабеля может создать риск возникновения пожара, поражения электрическим током или смерти от электрического тока.
- **Не кладите на верхнюю часть зарядного устройства какой-либо предмет и не ставьте зарядное устройство на мягкую поверхность, это может блокировать вентиляционные прорези и вызвать чрезмерный внутренний нагрев!** Располагайте зарядное устройство вдали от источника тепла. Вентиляция

зарядного устройства происходит через прорези, расположенные в верхней и нижней частях кожуха.

- **Не эксплуатируйте зарядное устройство, если его кабель или вилка повреждены** – сразу же заменяйте поврежденные детали.
- **Не эксплуатируйте зарядное устройство, если оно получило повреждение вследствие сильного удара или падения или иного внешнего воздействия!** Обращайтесь в авторизованный сервисный центр.
- **Не разбирайте зарядное устройство самостоятельно; обращайтесь в авторизованный центр для проведения технического обслуживания или ремонта.** Неправильная сборка может привести к риску поражения электрическим током или смерти от электрического тока.
- В случае повреждения электрического кабеля для предотвращения получения травмы он должен быть немедленно заменен производителем, его сервисным агентом или другим квалифицированным специалистом.
- **Перед каждой операцией чистки отключайте зарядное устройство от электросети. Это снизит риск поражения электрическим током.** Извлечение аккумулятора из зарядного устройства не приводит к снижению этого риска.
- **НИКОГДА** не пытайтесь подключать 2 зарядных устройств одновременно.
- **Зарядное устройство рассчитано на работу от стандартной бытовой электросети напряжением 230 В. Не пытайтесь подключить его к источнику с другим напряжением.** Данное указание не относится к автомобильному зарядному устройству.

СОХРАНИТЕ ДАННЫЕ ИНСТРУКЦИИ

Зарядные устройства

Зарядные устройство DCB100, DCB105, DCB107 и DCB112 работают с ионно-литиевыми аккумуляторами 10,8 В.

Данные зарядные устройства не требуют регулировки и являются наиболее простыми в эксплуатации.

Процедура зарядки (Рис. 1)







1. Подключите вилку зарядного устройства к соответствующей сетевой розетке прежде, чем вставить аккумулятор.
2. Вставьте аккумулятор (а) в зарядное устройство. Красный индикатор зарядки начнет непрерывно мигать, указывая на начало процесса зарядки.
3. После завершения зарядки красный индикатор переходит в режим непрерывного свечения. Аккумулятор полностью заряжен, и его можно использовать с прибором или оставить в зарядном устройстве.

ПРИМЕЧАНИЕ: Для достижения максимальной производительности и продления срока службы Li-Ion аккумуляторов, перед первым использованием полностью зарядите аккумулятор.

Процесс зарядки

Состояние заряда аккумулятора смотрите в приведенной ниже таблице:

Состояние зарядки—DCB100 и DCB105	
зарядка	- - - -
полностью заряжен	—————
температурная задержка	— — — —
замена аккумуляторной батареи	*****

Состояние зарядки—DCB107 и DCB112	
 зарядка	- - - - 
 полностью заряжен	————— 
 температурная задержка	- - - — 

Пауза для согревания/охлаждения аккумулятора

DCB100 и DCB105

Если зарядное устройство определит, что аккумулятор чрезмерно охлажден или нагрет, автоматически инициируется пауза для согревания/охлаждения, в течение которой аккумулятор достигает оптимальной для зарядки температуры. Затем зарядное устройство автоматически переключается на режим зарядки. Данная функция увеличивает максимальный срок службы аккумулятора.

DCB107 и DCB112

Если зарядное устройство обнаружит, что аккумулятор перегрелся, зарядка будет

автоматически отложена до тех пор, пока аккумулятор не остынет.

Если зарядное устройство обнаружит, что аккумулятор слишком холодный, зарядка будет автоматически отложена до тех пор, пока аккумулятор не согреется.

В это время красный индикатор продолжит мигать, а когда начнется зарядка, загорится желтый индикатор. После того, как аккумулятор остынет, желтый индикатор потухнет, и зарядка возобновится.

XR Li-Ion аккумуляторы, имеют систему электронной защиты, которая защищает аккумуляторы от перегрузки, перегрева или полной разрядки.

При срабатывании системы электронной защиты инструмент автоматически отключается. В этом случае поставьте аккумулятор на зарядку до тех пор, пока он полностью не зарядится.

ТОЛЬКО ДЛЯ ЛИТИЙ-ИОННЫХ (LI-ION) АККУМУЛЯТОРОВ

Литий-ионные аккумуляторы спроектированы по Электронной Защитной Системе, которая защищает аккумулятор от перегрузки, перегрева или глубокой разрядки.

При срабатывании Электронной Защитной Системы прибор автоматически отключится. Если это произошло, поместите Li-Ion аккумулятор в зарядное устройство до его полной зарядки.

Важные инструкции по безопасности для всех аккумуляторов

При заказе аккумуляторов для замены, не забывайте указывать их номер по каталогу и напряжение.

Извлеченный из упаковки аккумулятор заряжен не полностью. Перед началом эксплуатации аккумулятора и зарядного устройства, прочтите нижеследующие инструкции по безопасности. Затем приступайте к установленной процедуре зарядки.

ПРОЧТИТЕ ВСЕ ИНСТРУКЦИИ

- **Не заряжайте и не используйте аккумулятор во взрывоопасной атмосфере, например, в присутствии легко воспламеняющихся жидкостей, газов или пыли. При установке или извлечении аккумулятора из зарядного**

устройства пыль или газы могут воспламениться.

- **Не вставляйте силой аккумулятор в зарядное устройство. Ни коим образом не видоизменяйте аккумулятор для установки в не предназначенное для него зарядное устройство – аккумулятор может расколоться, что приведет к получению тяжелой телесной травмы.**
- *Заряжайте аккумуляторы только зарядными устройствами DEWALT.*
- **НЕ БРЫЗГАЙТЕ** и не погружайте в воду или другие жидкости.
- **Не храните и не используйте прибор и аккумулятор в местах, в которых температура может достичь или превысить 40 °C (например, наружные навесы или строения из металла в летнее время).**



ВНИМАНИЕ: Ни в коем случае не пытайтесь разобрать аккумулятор. Не вставляйте в зарядное устройство аккумулятор с треснутым или поврежденным корпусом. Не разбивайте, не бросайте и не ломайте аккумулятор. Не используйте аккумуляторы или зарядные устройства, которые подверглись воздействию резкого удара, удара при падении, попали под тяжелый предмет или были повреждены каким-либо другим образом (например, проткнуты гвоздем, попали под удар молотка или под ноги). Это может привести к поражению электрическим током или смерти от электрического тока. Поврежденные аккумуляторы должны возвращаться в сервисный центр на переработку.



ПРЕДУПРЕЖДЕНИЕ: Кладите не используемый прибор набор на устойчивую поверхность в месте, в котором он не создает опасность, что об него могут споткнуться и упасть. Некоторые приборы с аккумуляторами больших размеров ставятся на аккумулятор в вертикальном

положении, но их легко опрокинуть.

СПЕЦИАЛЬНЫЕ ИНСТРУКЦИИ ПО БЕЗОПАСНОСТИ ДЛЯ ЛИТИЙ-ИОННЫХ (LI-ION) АККУМУЛЯТОРОВ

- **Не сжигайте аккумулятор, даже если он сильно поврежден или полностью изношен.** Аккумулятор в огне может взорваться. При горении литий-ионных аккумуляторов выделяются токсичные пары и частицы.
- **Если содержимое аккумулятора попало на кожу, немедленно промойте пораженный участок водой с мягким мылом.** Если аккумуляторная жидкость попала в глаз, промойте открытый глаз в течение 15 минут, пока не исчезнет раздражение. Если необходимо обратиться за медицинской помощью, медиков следует поставить в известность, что аккумуляторный электролит состоит из смеси жидкого органического карбоната и солей лития.
- **Содержимое открытых элементов аккумулятора может вызывать раздражение органов дыхания.** Обеспечьте приток свежего воздуха. Если симптомы сохраняются, обратитесь за медицинской помощью.



ВНИМАНИЕ: Опасность получения ожога. Аккумуляторная жидкость может воспламениться при попадании искры или пламени.

Транспортировка

Аккумуляторы DEWALT соответствуют всем применимым правилам транспортировки, как предусмотрено промышленными и юридическими стандартами, включая рекомендации ООН по транспортировке опасных грузов; Ассоциация международных авиаперевозчиков (IATA) правила перевозки опасных грузов, Международные правила перевозки опасных грузов морским путем (IMDG), и европейское соглашение о международной дорожной перевозке опасных грузов (ADR). Ионно-литиевые элементы и аккумуляторы были протестированы в соответствии с разделом 38.3 Рекомендаций ООН по транспортировке опасных грузов Руководства по тестам и критериям.

В большинстве случаев транспортировка аккумуляторных батарей DEWALT не попадает под классификацию, поскольку являются

опасными материала класса 9. В целом, два случая, когда требуется отправка Класса 9, это:

1. Авиаперевозка более 2 литий ионных аккумуляторных батарей DEWALT, если в упаковке находятся только аккумуляторы (без инструментов), и
2. Любая перевозка ионно-литиевых аккумулятор энергоемкостью более 100 Ватт час (Втч). Энергоемкость всех ионно-литиевых аккумуляторных батарей указана на упаковке.

Независимо от того, является ли перевозка исключением или выполняется по правилам, перевозчик должен уточнить последние требования к упаковке, маркировке и оформлению документации.

При транспортировке аккумуляторных батарей может произойти возгорание, если терминалы аккумуляторов случайно будут закорочены электропроводными материалами. При транспортировке аккумуляторных батарей убедитесь в том, что терминалы защищены и хорошо изолированы от материалов, с которыми они могут контактировать и привести к короткому замыканию.

Информация, изложенная в этом работе руководства обоснована и на момент создания этого документа ее можно считать точной.

Но, это гарантия не является ни выраженной, ни подразумеваемой. Покупатель должен обеспечить то, что его деятельность соответствует всем применимым законам.

Аккумулятор

ТИП АККУМУЛЯТОРА

Модель DCT416 работает от 10,8 В аккумуляторов.

Рекомендации по хранению

1. Оптимальным местом для хранения является холодное и сухое место, вдали от прямых солнечных лучей и источников избыточного тепла или холода. Для увеличения производительности и срока службы, храните не используемые аккумуляторы при комнатной температуре.
2. Для обеспечения долгого срока службы аккумуляторов, при длительном хранении рекомендуется убирать полностью заряженные аккумуляторы в сухое

прохладное место вдали от зарядного устройства.

ПРИМЕЧАНИЕ: Не убирайте на хранение полностью разряженные аккумуляторы. Перед использованием потребуется аккумулятор зарядить.

Символы на зарядном устройстве и аккумуляторе

В дополнение к пиктограммам, содержащимся в данном руководстве по эксплуатации, на зарядном устройстве и аккумуляторе имеются символы, которые отображают следующее:



Перед использованием внимательно прочтите данное руководство по эксплуатации.



Время зарядки см. в разделе «Технические характеристики».



Аккумулятор заряжается.



Аккумулятор заряжен.



Аккумулятор неисправен.



Пауза для согревания/охлаждения аккумулятора.



Не касайтесь токопроводящими предметами контактов аккумулятора и зарядного устройства.



Ни в коем случае не пытайтесь заряжать поврежденный аккумулятор!



Не погружайте аккумулятор в воду.



Немедленно заменяйте поврежденный сетевой кабель.



Заряжайте аккумулятор при температуре окружающей среды в пределах 4 °C - 40 °C.



Для использования только внутри помещений.



Утилизируйте отработанный аккумулятор безопасным для окружающей среды способом!

LI-ION



Заряжайте батареи только с помощью зарядных устройств DEWALT. Зарядка иных аккумуляторных батарей, кроме DEWALT на зарядных устройствах DEWALT может привести к возгоранию аккумуляторов и возникновению других опасных ситуаций.



Не бросайте аккумулятор в огонь.

Комплект поставки

В упаковку входят:

- 1 Аккумуляторный термометр с функцией формирования изображений
- 1 Микрокарта SD
- 1 Аккумулятор Li-Ion XR 10,8 В
- 1 Зарядное устройство
- 1 Руководство по эксплуатации
- 1 Чертеж прибора в разобранном виде

ПРИМЕЧАНИЕ: Аккумуляторы и зарядные устройства не входят в комплект поставки моделей N.





- Проверьте прибор, детали и дополнительные приспособления на наличие повреждений, которые могли произойти во время транспортировки.
- Перед началом работы необходимо внимательно прочитать настоящее руководство и принять к сведению содержащуюся в нем информацию.

Описание (Рис. 2)



ВНИМАНИЕ: Ни в коем случае не видеоизменяйте термометр или какую-либо его часть. Это может привести к получению травмы или повреждению прибора.

- a. Аккумулятор Li-Ion XR 10,8 В
- b. Рукоятка
- c. Дисплей
- d. Крышка гнезда микрокарты SD
- e. Гнездо микрокарты SD
- f. Линза
- g. Защитная крышка линзы
- h.  **Стрелка назад:** Нажмите на эту кнопку для перемещения назад.

- i.  **Кнопка выбора:** Нажмите на эту кнопку для подтверждения выбора.
- j.  **Стрелка вперед:** Нажмите на эту кнопку для перемещения вперед.
- k.  **Кнопка регулировки смешивания изображений:** Нажмите на эту кнопку для изменения процентного соотношения при смешивании визуальных и тепловых изображений.
- l.  **Кнопка меню/включения:** Нажмите на эту кнопку для включения (удерживая 0,5 секунд) или для выключения прибора (удерживая 3 секунды). При включенном приборе нажмите на эту кнопку для отображения меню набора опций.
- m.  **Кнопка фотосъемки:** Нажмите на эту кнопку, чтобы сделать фотографию.

НАЗНАЧЕНИЕ

Данный термометр измеряет энергию, излучаемую от поверхности объекта, и затем использует эти измерения для отображения изображений и расчета температуры.

Сделанные фотографии можно сохранить на микрокарте SD (в битовом формате).

Термометр с функцией формирования изображения может использоваться для проверки и устранения неисправностей электрических систем, отопления и вентиляции, трубопроводных систем, механического оборудования, жилых зданий или автомобильных систем.

Термометр с функцией формирования изображений является профессиональным инструментом. **НЕ РАЗРЕШАЙТЕ** детям прикасаться к прибору. Неопытные пользователи должны использовать данный прибор под руководством опытного инструктора.

Электробезопасность

Зарядное устройство было разработано для конкретного напряжения. Всегда следите, чтобы напряжение аккумулятора соответствовало напряжению, обозначенному

на паспортной табличке устройства. Также убедитесь, что напряжение Вашего зарядного устройства соответствует напряжению электросети.



Ваше зарядное устройство DEWALT имеет двойную изоляцию в соответствии со стандартом EN 60335, что исключает потребность в заземляющем проводе.

Поврежденный кабель должен заменяться специально подготовленным кабелем, который можно приобрести в сервисной организации DEWALT.

Использование удлинительного кабеля

Используйте удлинительный кабель только в случае крайней необходимости! Всегда используйте удлинительный кабель установленного образца, соответствующий входной мощности Вашего зарядного устройства (см. раздел «**Технические характеристики**»). Минимальный размер проводника должен составлять 1 мм²; максимальная длина кабеля не должна превышать 30 м.

При использовании кабельного барабана, всегда полностью разматывайте кабель.

СБОРКА И РЕГУЛИРОВКА



ВНИМАНИЕ: Перед установкой или извлечением аккумулятора всегда выключайте термометр.



ВНИМАНИЕ: Используйте аккумуляторы и зарядные устройства только марки DEWALT.

Крепление для ремня (Рис. 3) (Дополнительная принадлежность)



ВНИМАНИЕ: Во избежание получения тяжелой травмы, **НЕ ПОДВЕШИВАЙТЕ** термометр над головой и не подвешивайте посторонние предметы на крепление для ремня. Пристегивайте крепление **ТОЛЬКО** к рабочему ремню.



ВНИМАНИЕ: Во избежание получения тяжелой травмы,

проверьте надежность винта (n), удерживающего крепление.

ВАЖНО: При установке или снятия крепления для ремня, используйте только винт, входящий в комплект поставки.

Крепление для ремня (o) можно устанавливать с любой стороны прибора для использования пользователями с рабочей правой или левой рукой и только с использованием винта (n), входящим в комплект поставки. Если крепление не планируется использовать, его можно снять с прибора.

Чтобы переместить крепление (o), открутите винт (n), удерживающий крепление на месте, а затем снова установите его на противоположной стороне.

ЭКСПЛУАТАЦИЯ

Инструкции по использованию



ВНИМАНИЕ: Всегда следуйте указаниям действующих норм и правил безопасности.

Установка и извлечение аккумулятора (Рис. 4)

ПРИМЕЧАНИЕ: Убедитесь, что аккумулятор полностью заряжен.

ДЛЯ УСТАНОВКИ АККУМУЛЯТОРА В РУКОЯТКУ ПРИБОРА

1. Установите аккумулятор (a) на бороздки внутри рукоятки прибора.
2. Вдвигайте аккумулятор в рукоятку, пока Вы не услышите, что замок защелкнулся на месте.

ДЛЯ ИЗВЛЕЧЕНИЯ АККУМУЛЯТОРА ИЗ ПРИБОРА

1. Нажмите на отпирающую кнопку (p) и извлеките аккумулятор из рукоятки термометра.
2. Вставьте аккумулятор в зарядное устройство, как описано в разделе «Зарядное устройство» данного руководства.

Начало работы (Рис. 2)

1. Сдвиньте защитную крышку (g) вниз, открывая линзу.

Включение/Выключение

1. Чтобы включить термометр, нажмите на кнопку меню/включения (l) и удерживайте ее в течение 0,5 секунд.
2. Чтобы выключить термометр, нажмите на кнопку меню/включения (l) и удерживайте ее в течение 3 секунд.

НАЧАЛЬНАЯ НАСТРОЙКА

Установка даты и времени

При первом включении термометра потребуется установить дату и время. Произведя начальную настройку, дату и время можно будет менять, используя меню набора опций.

1. Нажмите на стрелку, указывающую вперед (j) или назад (h), чтобы загорелся экран для внесения изменений.



2. Нажмите на кнопку выбора (i) для активации экрана. Экран станет зеленого цвета.
3. Нажмите на стрелку, указывающую вперед (j) или назад (h), для внесения изменений на активированном экране.
4. Нажмите на кнопку выбора (i) для сохранения изменений.
5. Для внесения изменений на оставшихся экранах действуйте, как описано выше.
6. Для выхода нажмите на кнопку меню/включения (l).

ЭКСПЛУАТАЦИЯ

Основное меню

Основное меню имеет несколько секций:

- г. Зона отображения отсканированного изображения
- с. Температура, измеренная в центре изображения (+)
- t. Излучательная способность
- u. Указатель уровня заряда аккумулятора
- v. Температурная цветовая шкала

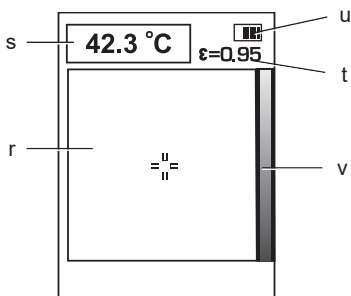

Смешивание изображений

Термометр DCT416 может отображать как визуальное, так и инфракрасное изображение. Изображения могут также смешиваться на дисплее для наложения поверх визуального изображение тепловое изображение. Смешанное изображение может быть полезно при диагностике места неисправности или при общении с клиентами.

Для смены настроек смешивания нажмите на кнопку регулировки (к). При последовательном нажатии на кнопку смешивания изображений на дисплее отобразятся следующие параметры:

- 100% Визуальное
- 75% Визуальное, 25% Тепловое
- 50% Визуальное, 50% Тепловое
- 25% Визуальное, 75% Тепловое
- 100% Тепловое

Съемка и сохранение фотографий (Рис. 2)

Убедитесь, что установлена микрокарта SD, необходимая для сохранения фотографий. Откройте крышку гнезда (d) и вставьте микрокарту SD в гнездо (e).

1. Нажмите на кнопку фотосъемки (m).
2. Появившееся изображение застынет на 3 секунды для оценки фотографии.
3. Нажмите на стрелку, указывающую вперед (j) или назад (h), выбирая сохранение на микрокарте SD или удаление фотографии.

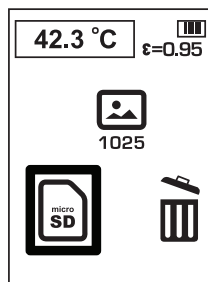

4. Для подтверждения выбора нажмите на кнопку выбора (i).
5. После сохранения или удаления изображения термометр автоматически вернется к отображению главного меню.

ПРИМЕЧАНИЕ: Если микрокарта SD не установлена или имеются какие-либо нарушения, появится следующее изображение.

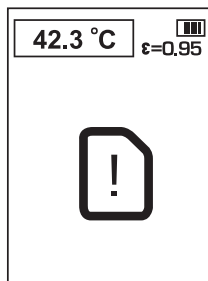

ПРИМЕЧАНИЕ: Если микрокарта SD заполнена, появится следующее изображение.

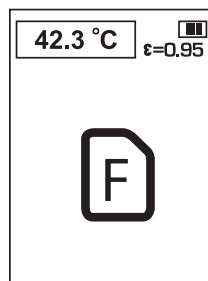

МЕНЮ НАБОРА ОПЦИЙ

ПРИМЕЧАНИЕ: Каждое нажатие на кнопку меню/включения (l) возвращает к предыдущему меню.

Просмотр фотографий

1. Нажмите на кнопку меню/включения (l).

- Нажмите на стрелку, указывающую вперед (j) или назад (h), и выберите в меню опцию Папка.

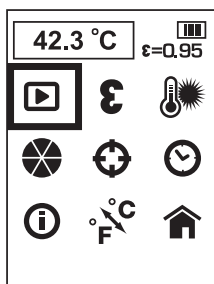

- Для подтверждения выбора нажмите на кнопку выбора (i).
- Нажмите на стрелку, указывающую вперед (j) или назад (h), для прокрутки сохраненных фотографий.
- Нажмите на кнопку выбора (i) для перехода в меню удаления.
- Нажмите на стрелку, указывающую вперед (j) или назад (h), выбирая сохранение на микрокарте SD или удаление фотографии.

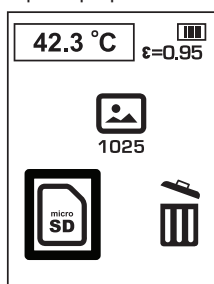

- Для подтверждения выбора нажмите на кнопку выбора (i).
- После сохранения или удаления изображения термометр автоматически вернется к отображению следующего изображения.

Излучательная способность

Излучательная способность характеризует особенности излучательной энергии материалов. Большинство органических материалов и окрашенных или окисленных поверхностей по умолчанию обладают излучательной способностью около 0,95. Во избежание неточностей в показателях при исследовании материалов с низкой излучательной способностью, таких как

блестящие металлические поверхности, рекомендуется выполнить следующие действия. Заклейте такую поверхность липкой лентой или закрасьте ее матовой черной краской (<148 °C/300 °F) и используйте настройки по умолчанию (0,95). Подождите, пока липкая лента или краска не достигнут температуры закрытой ими поверхности, и измерьте температуру поверхности липкой ленты или краски.

При невозможности использования краски или липкой ленты, Вы можете откорректировать настройки при помощи регулятора излучающей способности. Однако даже с отрегулированными настройками излучательной способности очень трудно добиться абсолютно точных показателей при инфракрасном измерении объекта с блестящей или металлической поверхностью. Для определения эффективности температур опытным путем может понадобиться некоторое время; приобретенный Вами опыт поможет в дальнейшем добиваться наилучших результатов при специфических измерениях.

Излучательная способность термометра может регулироваться от 0,1 до 1,0 с шагом в 0,01. См. **Таблицу условных излучательных способностей**, приведенную в данном руководстве по эксплуатации. В таблице приведены среднестатистические значения излучательной способности различных материалов; Ваши личные измерения могут от них отличаться.

ПРИМЕЧАНИЕ: Настройка данного продукта была проведена при излучательной способности 0,95.

ТАБЛИЦА УСЛОВНЫХ ИЗЛУЧАТЕЛЬНЫХ СПОСОБНОСТЕЙ

МАТЕРИАЛ	ЗНАЧЕНИЕ
Угленасыщенные поверхности	0,98
Иней	0,98
Человеческая кожа	0,98
Сланец	0,97
Вода, дистиллированная	0,96
Лед, гладкий	0,96
Грунт, пропитанный водой	0,95
Свечная сажа	0,95
Стекло, полированное	0,94
Краска, масляная	0,94
Кирпич, красный	0,93
Бумага, белая	0,93
Бетон	0,92

Грунт, сухой	0,92
Штукатурка, неровная	0,91
Древесина, строганный дуб	0,90
Керамика, глазуванная	0,90
Снег, зернистый	0,89
Кремний, глазуванный	0,88
Закись меди при 38 °С	0,87
Наждачный корунд	0,86
Снег	0,85
Нержавеющая сталь, окислённая при 800 °С	0,85
Железо, окислённое при 500 °С	0,84
Закись меди при 260 °С	0,83
Снег, мелкие частицы	0,82
Латунь, неокислённая	0,81
Стекло, выпуклое	0,80
Сталь, окислённая	0,79
Медь, сильно окислённая	0,78
Ткань, хлопок	0,77
Песок	0,76
Кремний, неглазуванный	0,75
Чугун, окислённый при 100 °С	0,74
Покрытие № С20А	0,73
Базальт	0,72
Уголь, графитизированный при 500 °С	0,71
Красная ржавчина	0,70
Листовое железо, сильно проржавевшее	0,69
Вода	0,67
Черная глина	0,66
Цемент, белый	0,65
Чугун, окислённый	0,64
Свинец, окислённый при 1100 °С	0,63
Диоксид циркония в инконеле	0,62
Си-Zn, медь окислённая	0,61
Лист инконеля, сплавленного при 760 °С	0,58
Мрамор, белый гладкий	0,56
Все анодированные хромовые кислоты	0,55
Чугун, полированный	0,21
Латунь, затертая наждаком зернистостью 80	0,20
Нержавеющая сталь, отполированная 18-8	0,16
Алюминий, сразу после получения	0,09
Сталь, полированная	0,07
Алюминий, полированный лист	0,05
Медь, полированная	0,05
Латунь, сильно полированная	0,03

Смена излучательной способности

1. Нажмите на кнопку меню/включения (I).
2. Нажмите на стрелку, указывающую вперед (j) или назад (h), и выберите в меню опцию Излучательная способность.

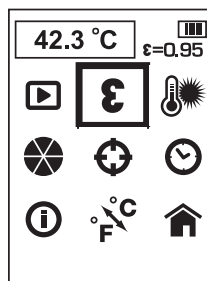

3. Для подтверждения выбора нажмите на кнопку выбора (i).
4. Нажмите на стрелку, указывающую вперед (j) или назад (h), для регулировки настроек излучательной способности. Излучательная способность может регулироваться от 0,10 до 1,00 с шагом в 0,01.
5. Для подтверждения выбора значения излучательной способности нажмите на кнопку выбора (i).
6. После сохранения настроек излучательной способности термометр автоматически вернется к главному меню.

Температура фона

Для наиболее точных измерений температур рекомендуется настроить функцию температуры фона (или отражаемой температуры). Это особенно важно, когда температура измеряемого объекта значительно отличается от температуры окружающей среды или когда измеряемый объект обладает низкой излучательной способностью.

Установка температуры фона поможет компенсировать излучение окружающей среды.

Смена температуры фона

1. Нажмите на кнопку меню/включения (I).
2. Нажмите на стрелку, указывающую вперед (j) или назад (h), и выберите в меню опцию Температура фона.

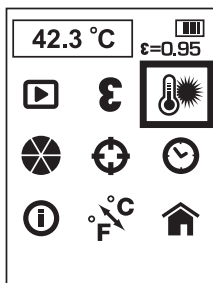

3. Для подтверждения выбора нажмите на кнопку выбора (i).
4. Нажмите на стрелку, указывающую вперед (j) или назад (h), для настройки температуры фона. Температура фона устанавливается с шагом в 1 градус.
5. Для подтверждения установленной температуры фона нажмите на кнопку выбора (i).
6. После сохранения настроек температуры фона термометр автоматически вернется к главному меню.

Смена цветовой палитры

1. Нажмите на кнопку меню/включения (l).
2. Нажмите на стрелку, указывающую вперед (j) или назад (h), и выберите в меню опцию Цветовая палитра.

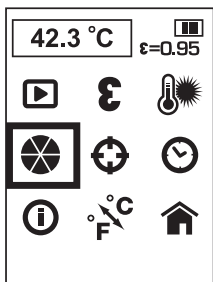

3. Для подтверждения выбора нажмите на кнопку выбора (i).
4. Нажмите на стрелку, указывающую вперед (j) или назад (h), для прокрутки цветовой палитры. Имеются 5 различных палитр: Горячий металл, раскаленный белый, раскаленный черный, радуга и высокий контраст.
5. Для подтверждения выбора цветовой палитры нажмите на кнопку выбора (i).

6. После сохранения цветовой палитры термометр автоматически вернется к главному меню.

Настройка функции отслеживания

При включенной функции отслеживания термометр определит наиболее горячую (красный кружок) и наиболее холодную (синий кружок) точку на отображенном участке. Термометр можно передвигать, чтобы выровнять центральную точку измерений (+) в желаемом месте.

ПРИМЕЧАНИЕ: Отображаемая температура всегда соответствует центральной точке (+).

1. Нажмите на кнопку меню/включения (l).
2. Нажмите на стрелку, указывающую вперед (j) или назад (h), и выберите в меню опцию Отслеживание.

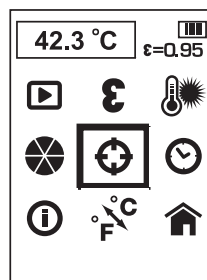

3. Для подтверждения выбора нажмите на кнопку выбора (i).
4. Нажмите на стрелку, указывающую вперед (j) или назад (h), для включения или выключения функции отслеживания.
5. Для подтверждения установки функции отслеживания нажмите на кнопку выбора (i).
6. После сохранения функции отслеживания термометр автоматически вернется к главному меню.

Настройка даты и времени

1. Нажмите на кнопку меню/включения (l).
2. Нажмите на стрелку, указывающую вперед (j) или назад (h), и выберите в меню опцию Дата и время.

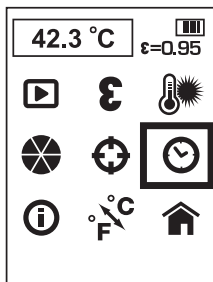

3. Для подтверждения выбора нажмите на кнопку выбора (i).
4. Нажмите на стрелку, указывающую вперед (j) или назад (h), чтобы загорелся экран для внесения изменений.



5. Нажмите на кнопку выбора (i) для активации экрана. Экран станет зеленого цвета.
6. Нажмите на стрелку, указывающую вперед (j) или назад (h), для внесения изменений на активированном экране.
7. Нажмите на кнопку выбора (i) для сохранения изменений.
8. Для внесения изменений на оставшихся экранах действуйте, как описано выше.
9. Для выхода нажмите на кнопку меню/включения (l).

Просмотр информации

1. Нажмите на кнопку меню/включения (l).
2. Нажмите на стрелку, указывающую вперед (j) или назад (h), и выберите в меню опцию Информация.

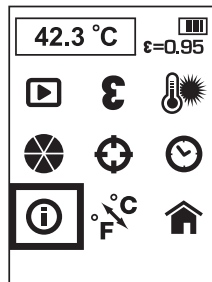

3. Для подтверждения выбора нажмите на кнопку выбора (i).
4. На дисплее термометра отобразится версия программного обеспечения.
5. Для выхода нажмите на кнопку меню/включения (l).

Смена температурной шкалы

1. Нажмите на кнопку меню/включения (l).
2. Нажмите на стрелку, указывающую вперед (j) или назад (h), и выберите в меню опцию C / F.

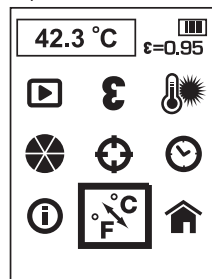

3. Для подтверждения выбора нажмите на кнопку выбора (i).
4. Нажмите на стрелку, указывающую вперед (j) или назад (h), выбирая C или F.
5. Для подтверждения выбора нажмите на кнопку выбора (i).
6. После сохранения температурной шкалы термометр автоматически вернется к главному меню.

Вернуться к основному меню

1. Нажмите на кнопку меню/включения (l).
2. Нажмите на стрелку, указывающую вперед (j) или назад (h), и выберите в меню опцию Домой.

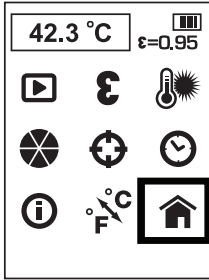

3. Для подтверждения выбора нажмите на кнопку выбора (i).

Загрузка фотографий на компьютер

Термометр записывает тепловое и визуальное изображение каждой сохраненной фотографии. Изображения сохраняются в битовом формате.

Для просмотра изображений поместите микрокарту SD в компьютер.

Программа написания отчетов

Термометр использует программу написания отчетов для составления профессиональных отчетов. Программу можно скачать на сайте www.dewalt.eu или www.2helpU.com.

Выключение термометра

1. Чтобы выключить термометр, нажмите на кнопку меню/включения (I) и удерживайте ее в течение 3 секунд. После 10 минут неиспользования термометр выключится автоматически.
2. Если прибор не используется, надвиньте на линзу защитную крышку (g).

Советы по использованию

- Используйте только аккумулятор Li-Ion DEWALT 10,8 В.
- Удостоверьтесь, что аккумулятор DEWALT находится в хорошем рабочем состоянии.
- Не допускайте резких изменений температуры, например, при входе или выходе из отапливаемого помещения в холодную погоду, поскольку это может привести к образованию конденсата внутри тепловизора. Чтобы избежать образования конденсата оставьте тепловизор в инструментальном ящике или полиэтиленовом пакете чтобы сгладить резкие перепады температуры

ТЕХНИЧЕСКОЕ ОБСЛУЖИВАНИЕ

Ваш термометр с функцией формирования изображений DEWALT рассчитан на работу в течение продолжительного времени при минимальном техническом обслуживании. Срок службы и надежность прибора увеличивается при правильном уходе и регулярной чистке.

Зарядное устройство и аккумулятор не требуют технического обслуживания. Внутри нет обслуживаемых пользователем деталей.



Чистка



ВНИМАНИЕ: Выдувайте грязь и пыль чистым сухим воздухом по меньшей мере 1 раз в неделю. Для снижения риска получения травмы глаз всегда при работе прибором используйте средства защиты органов зрения.



ВНИМАНИЕ: Никогда не используйте растворители или другие агрессивные химические средства для очистки неметаллических деталей прибора. Эти химикаты могут ухудшить свойства материалов, примененных в данных деталях. Используйте ткань, смоченную в воде с мягким мылом. Не допускайте попадания какой-либо жидкости внутрь прибора; ни в коем случае не погружайте какую-либо часть прибора в жидкость.



ВНИМАНИЕ: При чистке линзы не используйте растворители – это может привести к повреждению линзы. При чистке инфракрасного объектива не нажимайте и не надавливайте – это может повредить тонкое противоотражающее покрытие.

ИНСТРУКЦИИ ПО ЧИСТКЕ ЗАРЯДНОГО УСТРОЙСТВА



ВНИМАНИЕ: Опасность поражения электрическим током. Перед чисткой отключите зарядное устройство от розетки сети переменного

тока. Грязь и масло можно удалять с наружной поверхности зарядного устройства с помощью ткани или мягкой неметаллической щетки. Не используйте воду или любой чистящий раствор.

Дополнительные принадлежности



ВНИМАНИЕ: Поскольку принадлежности, отличные от тех, которые предлагает DEWALT, не прошли тесты на данном изделии, то использование этих принадлежностей может привести к опасной ситуации. Во избежание риска получения травмы, с данным продуктом должны использоваться только рекомендованные DEWALT дополнительные принадлежности.

РЕКОМЕНДОВАННЫЕ ДОПОЛНИТЕЛЬНЫЕ ПРИНАДЛЕЖНОСТИ

По вопросу приобретения дополнительных принадлежностей обращайтесь к Вашему дилеру.

Выявление неисправностей

- Убедитесь, что защитная крышка линзы (g) открыта.
- Убедитесь, что 10,8 В аккумулятор заряжен.
- При использовании прибора убедитесь, что в его рукоятку установлен аккумулятор.
- При застывании изображения извлеките 10,8 В аккумулятор для сброса всех настроек прибора. Снова вставьте аккумулятор и нажмите на кнопку включения.

ПРОБЛЕМЫ ПРИ ИЗМЕРЕНИИ И СПОСОБЫ ИХ УСТРАНЕНИЯ

1. Убедитесь, что сильно отражающая поверхность заклеена липкой лентой или покрашена матовой черной краской (используйте настройку по умолчанию излучательной способности – 0,95).
2. Убедитесь, что излучательная способность для исследуемого материала выбрана правильно. См.

разделы **Излучательная способность** и **Таблица условных излучательных способностей**.

3. Перед проведением измерений, очистите исследуемый материал от грязи, смазки и пр.

Защита окружающей среды



Раздельный сбор. Данное изделие нельзя утилизировать вместе с обычными бытовыми отходами.

Если однажды Вы захотите заменить Ваше изделие DEWALT или Вы больше в нем не нуждаетесь, не выбрасывайте его вместе с бытовыми отходами. Отнесите изделие в специальный приемный пункт.



Раздельный сбор изделий с истекшим сроком службы и их упаковок позволяет пускать их в переработку и повторно использовать. Использование переработанных материалов помогает защищать окружающую среду от загрязнения и снижает расход сырьевых материалов.

Местное законодательство может обеспечить сбор старых электрических продуктов отдельно от бытового мусора на муниципальных свалках отходов, или Вы можете сдавать их в торговом предприятии при покупке нового изделия.

Фирма DEWALT обеспечивает прием и переработку отслуживших свой срок изделий DEWALT. Чтобы воспользоваться этой услугой, Вы можете сдать Ваше изделие в любой авторизованный сервисный центр, который собирает их по нашему поручению.

Вы можете узнать место нахождения Вашего ближайшего авторизованного сервисного центра, обратившись в Ваш местный офис DEWALT по адресу, указанному в данном руководстве по эксплуатации. Кроме того, список авторизованных сервисных центров DEWALT и полную информацию о нашем послепродажном обслуживании и контактах Вы можете найти в интернете по адресу: www.2helpU.com.



Перезаряжаемый аккумулятор

Данный аккумулятор с длительным сроком службы следует подзаряжать, если он не обеспечивает достаточную мощность для работ, которые ранее выполнялись легко и быстро. Утилизируйте отработанный аккумулятор безопасным для окружающей среды способом.

- Полностью разрядите аккумулятор, затем извлеките его из прибора.
- Литий-ионные элементы подлежат переработке. Сдайте их Вашему дилеру или в местный пункт переработки. Собранные аккумуляторы будут переработаны или утилизированы безопасным для окружающей среды способом.

EST	Tallmac Tehnika OÜ Liimi 4/2 10621 Tallinn	(+372) 6563683 remont@tallmac.ee www.tallmac.ee
	Tallmac Tehnika OÜ Riia 130 B/1 TARTU 50411	(+372) 6668510 tartu@tallmac.ee www.tallmac.ee
	Stokker AS Peterburi tee 44 11415 Tallinn	(+372) 6201111 stokker@stokker.com www.stokker.com
LV	LIC GOTUS SIA Ulbrokas Str. 1021 Riga	(+371) 67556949 info@licgotus.lv www.licgotus.lv
	Stokker SIA Krasta iela 42 LV1003 Riga	(+371) 27354354 krasta.riga@stokker.com www.stokker.com
	Visico Fastening Systems SIA Mazā Rāmavas iela 2 1076 Valdlauci, Riga	(+371) 67 452 453 (+371) 67 452 454 info@visico.eu www.visico.eu
LT	ELREMTA MASTERMANN UAB NAGLIO STR 4C 52367 Kaunas	(+370) 69840004 servisas@elmast.lt www.elremta.lt
	Stokker UAB Islandijos pl.5 LT-49179 Kaunas	(+370) 650 05730 kaunas@stokker.com www.stokker.com

Rohkem infot lähima hoolduspartneri kohta leiate siit:
www.2helpu.com

Informāciju par tuvāko servisa pārstāvi skatiet tīmekļa vietnē:
www.2helpu.com

Informāciju apie artimiausias remonto dirbtuves rasite tinklalapyje:
www.2helpu.com

LIETUVIŲ

DEWALT®

Garantija

DeWALT užtikrina, kad gaminio, kuris pristatomas vartotojui, medžiagos ir (arba) jo surinkimas yra kokybiškas. Garantija yra priedas prie privačių vartotojų teisių ir įvokiama. Garantija galioja visose Europos Bendrijos valstybėse narėse ir Europos laisvosios prekybos zonoje.

Jei DeWALT gaminyje sulūžta dėl nekokybiškų medžiagų ir (arba) surinkimo, arba, jei jis neatitinka techninių reikalavimų, 12 mėnesių laikotarpio nuo jo įsigijimo DeWALT sutaisys arba pakeis gaminį.

Garantija netaikoma, jei gedimas atsiranda dėl:

- normalaus susidėvėjimo;
- nelinkamo įrankio eksploatavimo ar techninės priežiūros;
- jei variklis buvo perkrautas;
- jei gaminyje sugedo dėl neįprastų dalelių, medžiagų ar nelaimingo atsitikimo;
- nelinkamo maitinimo.

Garantija netaikoma, jei gaminį remontavo arba išmontavo DeWALT neįgaliosios technikos.

Garantija pasinaudoji gaminių, užtikrįvą garantinę kortelę ir pirkimo įrodymą (čekį) veikia pristatyti pardavėjui arba tiesiogiai įgaliojoms remonto dirbtuvėms ne vėliau kaip per du mėnesius nuo gedimo nustatymo.

Informaciją apie artimiausias DeWALT remonto dirbtuves rasite tinklalapyje www.2helplu.com.

Garantinis talonas:

Įrankio modelis/katalogo numeris

Serijinis numeris/datos kodas

Vartotojas

Pardavėjas

Data

EESTI KEEL

DEWALT®

Garantii

DeWALT garanteerib, et toode on klientile tarnimisel vaba materjali ja/või koostamise vigadest. Garantii lskandub era klientide seaduslikele õigustele ning ei mõjuta neid. Garantii kehtib kõigi Euroopa Ühenduse liikmesriikide territooriumil ja Euroopa vabakaubanduspiirkonnas.

Kui 12 kuuj pokskul ostmisest esineb mõnel DeWALT tootel rike materjali ja/või koostamise vea tõttu või see on spetsifikatsiooni suhtes defektne, parandab või vahetab DeWALT toote klienti jaoks minimaalse vaevaga.

Garantii ei kehti, kui vea põhjuseks on:

- Normaalne kulumine
- Tõrjista väärkontamine või halb hooldamine
- Mootori ülekoormamine
- Kui toodet on kahjustanud võõrasakesed, materjal või õnnetus
- Vale toitepinge

Garantii ei kehti, kui toodet on remontitud või demonteerinud DeWALT volitusega isik.

Garantii kasutamiseks tuleb toode, täidetud garantiikaarti ja osturõend (t ekk) viia müüjale või otse volitatud teenindajale hiljemalt kaks kuud peale vea avastamist.

Teavet lähima DeWALT teenindaja kohta leiaste veebisaidil: www.2helplu.com.

Garantiitalong:

Tõrjista mudel/kataloogi number

Seerianumber/Kuupäeva kood

Klient

Müüja

Kuupäev



РУССКИЙ ЯЗЫК

Гарантия

DEWALT гарантирует, что данное изделие в момент поставки потребителю не содержит каких-либо дефектов материалов или сборки. Данная гарантия дополняет законные права частного потребителя и не затрагивает их каким-либо образом. Настоящая гарантия действует на территориях стран-членов Европейского Союза и в Европейской зоне свободной торговли.

Если в течение 12 месяцев с даты приобретения произошла поломка изделия DEWALT из-за некачественных материалов и/или сборки, либо изделие является дефектным в соответствии с техническими требованиями, то DEWALT отремонтирует или заменит изделие в минимальным беспокоеством для потребителя.

Гарантия не действительна, если поломка произошла вследствие:

- Нормального износа
- Неправильного использования или плохого обслуживания
- Перегрузки двигателя
- Если изделие повреждено посторонними частями, материалом или вследствие аварии
- Использования ненадлежащего источника питания

Гарантия не действительна, если изделие подвергалось ремонту или разборке лицом, не уполномоченным DEWALT.

Для того, чтобы воспользоваться гарантией необходимо предоставить: изделие, заготовленную гарантийную карту и доказательство покупки (примечки) дилеру или непосредственно уполномоченному агенту по обслуживанию не позднее двух месяцев с момента обнаружения поломки.

Информацию о ближайшем агенте по обслуживанию DEWALT можно найти на странице в Интернете: www.2helpu.com.

Гарантийный талон:

Модель инструмента / Номер по каталогу

Серийный номер / Код даты

Потребитель

Дилер

Дата



LATVIĒŠU

Garantija

DEWALT garantē, ka produktam, ko piegādājam Klientam, nav materiālu un/vai montāžas defektu. Garantija ir papildus privāti Klienta juridiskajām tiesībām un tās neaizņem. Garantija ir spēkā visās Eiropas Kopienas dalībvalstīs un Eiropas Brīvās tirdzniecības zonā.

Jā, DEWALT produkts satur materiālu un/vai montāžas trūkumu dēļ vai ja tam ir trūkumi, saskaņā ar tehnisko specifikāciju, DEWALT 12 mēnešu laikā no pirkšanas datuma veiks remontu vai produkta nomaiņu, cenšoties Klientam radīt iespējamā mazāk grūtību.

Garantija nav spēkā, ja bojājums ir radies šādu iemeslu dēļ:

- Normāls nolietums
- Ierces nepareiza lietošana vai sliktā uzturēšana
- Ja motors darbināts ar pārspēdzi
- Ja produkta bojājumi radījuši svešķermeņi, cits materiāls vai tas bojāts avarijas rezultātā
- Nepareiza strāvas padeve

Garantija nav spēkā, ja produktam remontu vai arkoru veikusi persona, kam šādam nolikam nav DEWALT atļaujas.

Lai izmantotu garantijas tiesības, produktā ar atzīrtu garantijas talonu un rīkuma apliecinājumu (sēku) ir jānodrīkst rādītveģiam vai tieši rīkmatdātājam arkorps rāstāstīm vātkātais divus mēnešus pēc rīkmatu konsultāstāstas.

Informāciju par tuvāko DEWALT servisa pārstāvi meklējiet mājas lapā: www.2helpu.com.

Garantijas talons:

Ierces modeļst/Katēloga numlurs

Sērijas numlurs/Datuma kods

Klients

Pārdēvējs

Datums