

DEWALT®

WWW.DEWALT.COM

DCS778

Dansk (<i>oversat fra original brugsvejledning</i>)	6
Deutsch (<i>übersetzt von den originalanweisungen</i>)	16
English (original instructions)	28
Español (<i>traducido de las instrucciones originales</i>)	38
Français (<i>traduction de la notice d'instructions originale</i>)	49
Italiano (<i>tradotto dalle istruzioni originali</i>)	60
Nederlands (<i>vertaald vanuit de originele instructies</i>)	71
Norsk (<i>oversatt fra de originale instruksjonene</i>)	82
Português (<i>traduzido das instruções originais</i>)	92
Suomi (<i>käännetty alkuperäisestä käyttöohjeesta</i>)	103
Svenska (<i>översatt från de ursprungliga instruktionerna</i>)	113
Türkçe (<i>orijinal talimatlardan çevrilmiştir</i>)	123
Ελληνικά (<i>μετάφραση από τις πρωτότυπες οδηγίες</i>)	133

Fig. A

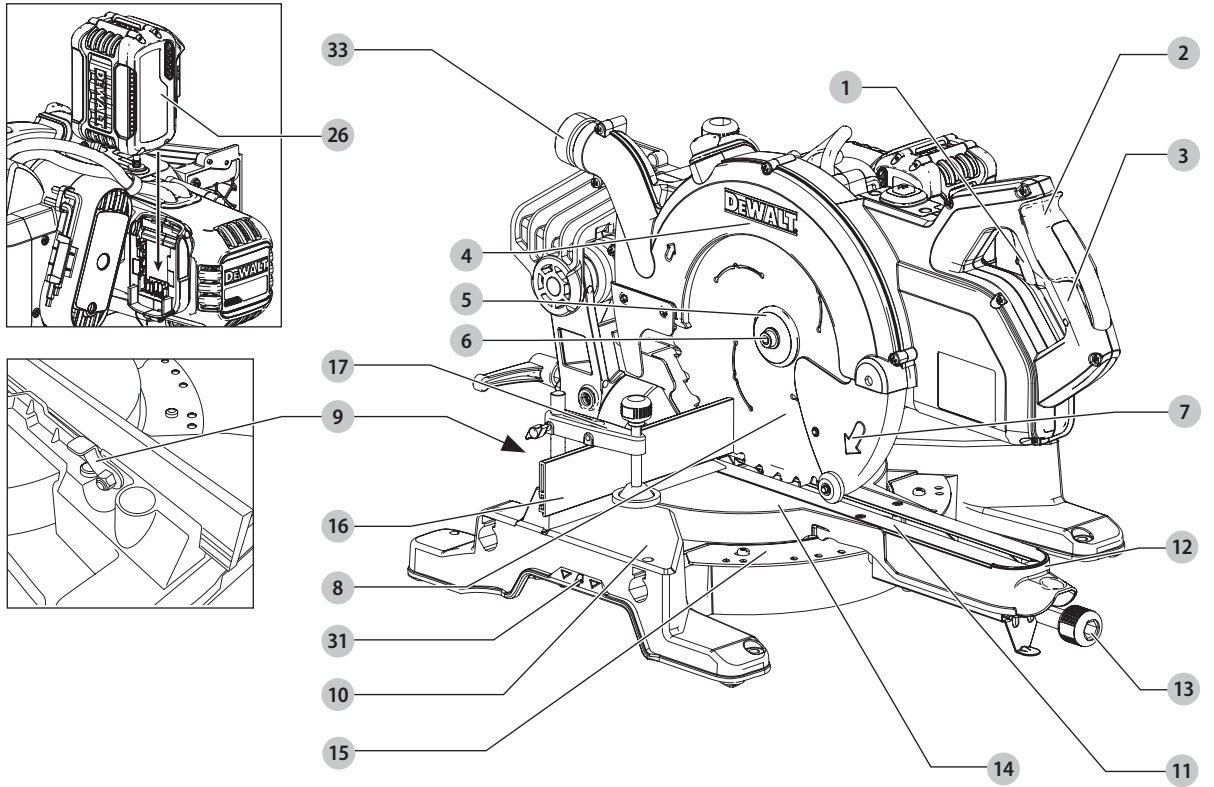

Fig. B

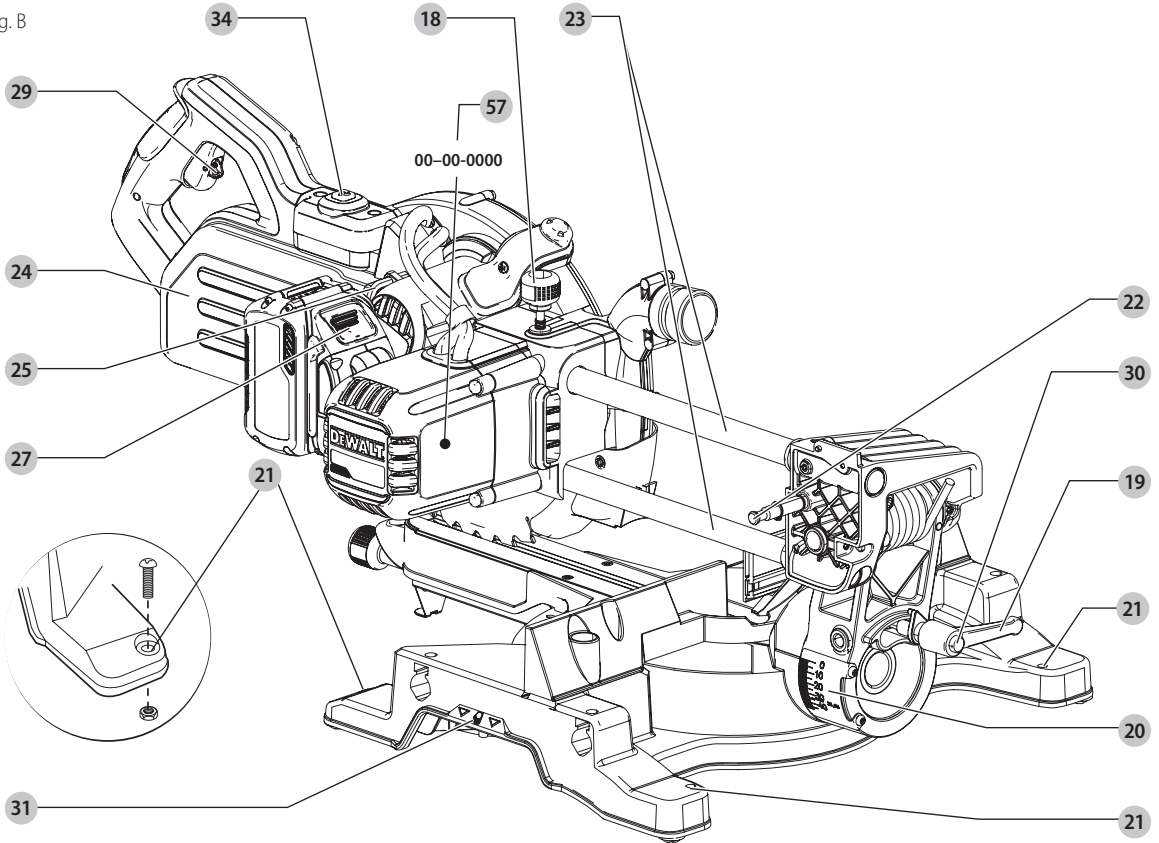

Fig. I

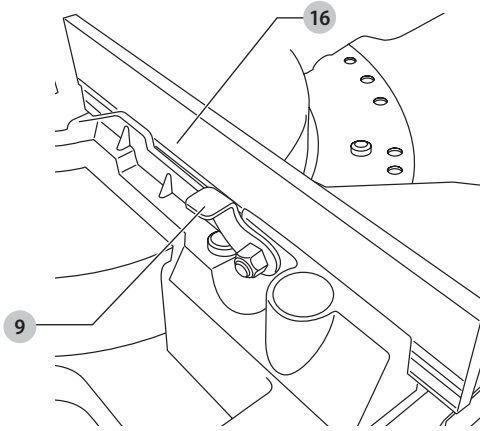

Fig. J

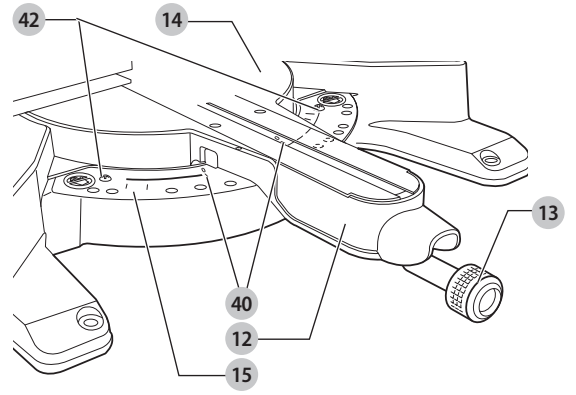

Fig. K

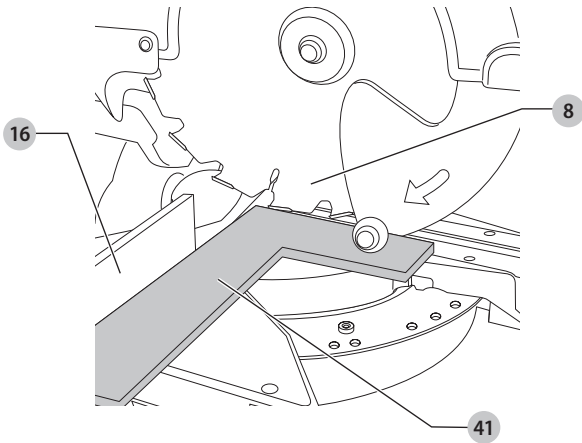

Fig. L

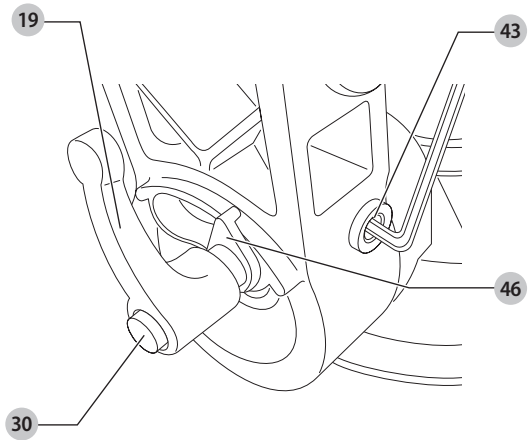

Fig. M

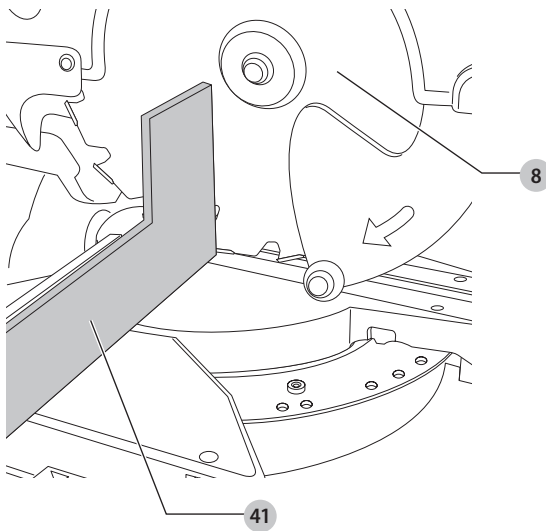

Fig. N

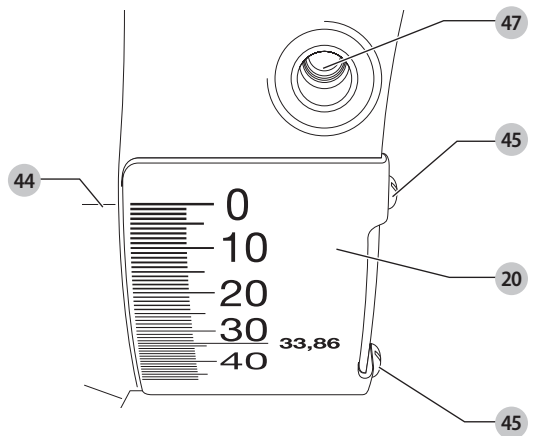

Fig. O

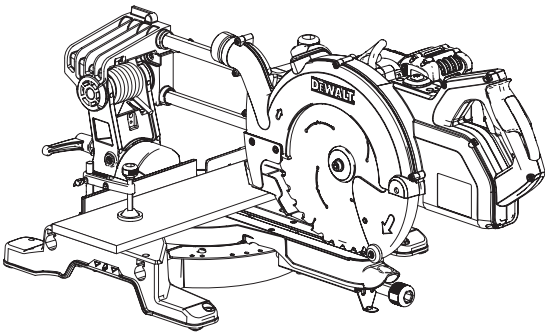

Fig. P

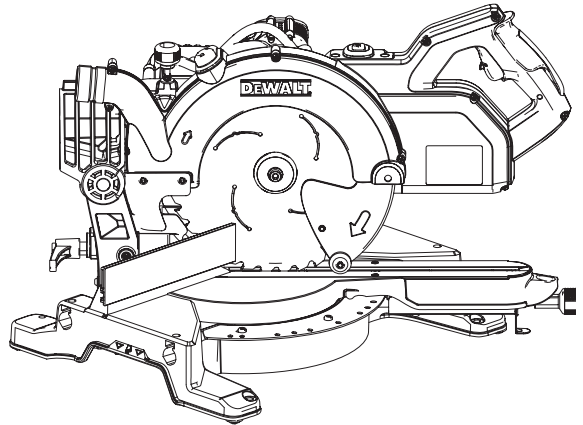

Fig. Q

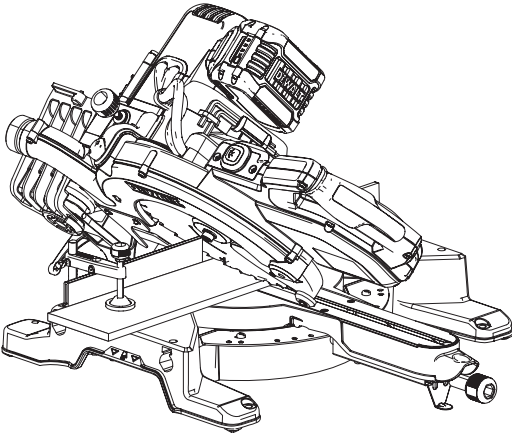

Fig. R

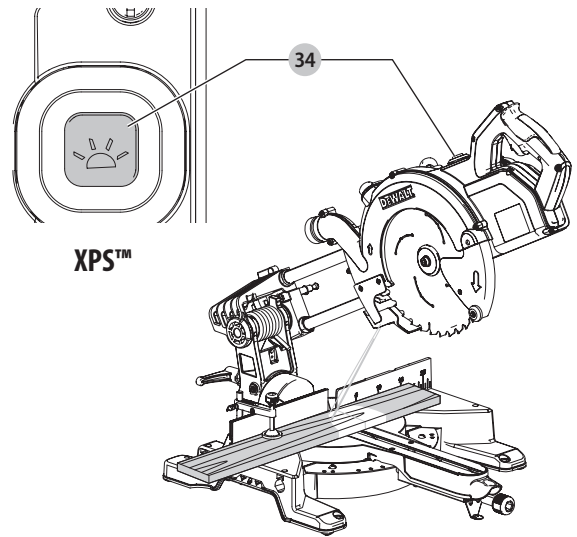

Fig. S

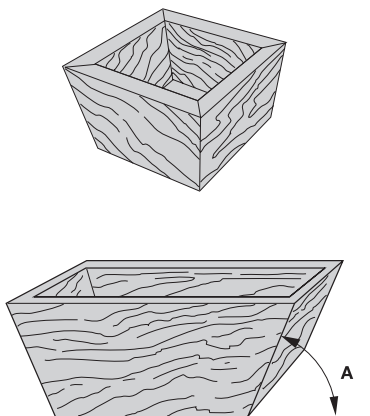

Fig. T

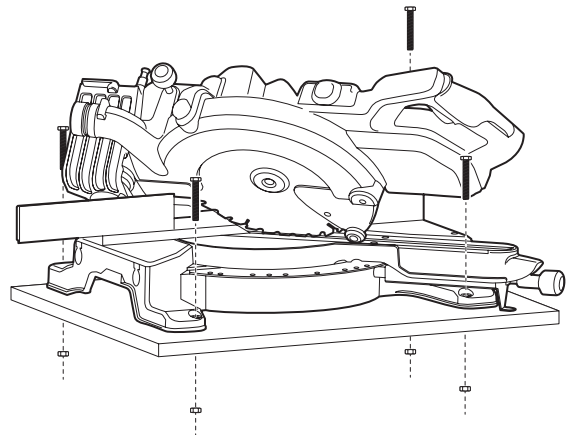

Fig. U

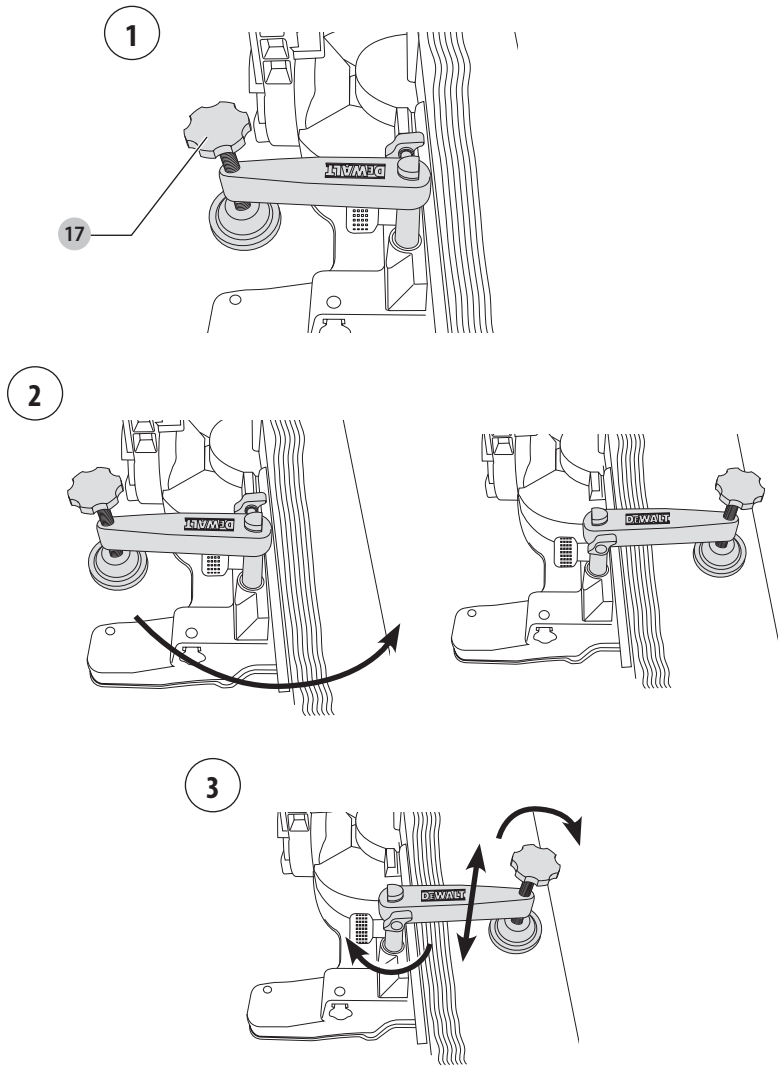
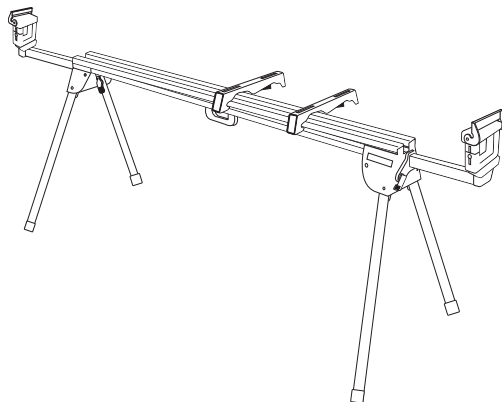

Fig. V



KAP-/GERINGSSAV UDEN KABEL

DCS778

Tillykke!

Du har valgt et DeWALT-værktøj. Mange års erfaring, ihærdig produktudvikling og innovation gør DeWALT én af de mest pålidelige partnere for professionelle brugere af elværktøj.

Tekniske Data

		DCS778
Spænding	V _{bc}	54
Type		1
XPS™		Ja
Klingediameter	mm	250
Klingeboring	mm	30
Maks. klingeomdrejningstal	min ⁻¹	4300
Geringssnit (maks. positioner)	venstre og højre	50°
Skråsnit (maks. positioner)	venstre	48°
Dobbeltgering	skråsnit	45°
	geringssnit	45°
Kapaciteter		
tværskæring 90°	mm	85 x 305
geringssnit 45°	mm	85 x 215
geringssnit 48°	mm	85 x 204
skråsnit 45°	mm	58 x 305
skråsnit 48°	mm	54 x 305
Samlede dimensioner	mm	465 x 615 x 390
Vægt (uden batterier)	kg	15,8
Støjværdier og/eller vibrationsværdier (triax vector sum) i henhold til EN61029:		
L _{PA} (lydtryk)	dB(A)	91
L _{WA} (akustisk effekt)	dB(A)	100
K (akustisk effekt usikkerhed)	dB(A)	3

Vibrations- og/eller støjmissionsniveauet, der er angivet i dette vejledningsark, er målt i overensstemmelse med en standardiseret test, der er angivet i EN61029 og kan anvendes til at sammenligne et værktøj med et andet. Det kan anvendes til en foreløbig eksponeringsvurdering.

⚠ ADVARSEL: Det angivne vibrations- og/eller støjmissionsniveau repræsenterer værktøjets hovedanvendelsesområder. Hvis værktøjet anvendes til andre formål, med andet tilbehør eller vedligeholdes dårligt, kan vibrations- og/eller støjmissionen imidlertid variere. Det kan markant forøge eksponeringsniveauet over den samlede arbejdsperiode.

Et estimat af eksponeringsniveauet for vibration og/eller støj bør også tage højde for de gange, hvor der slukkes for værktøjet, eller når det kører, men ikke bruges til arbejde. Det kan markant mindske eksponeringsniveauet over den samlede arbejdsperiode.

Identificér yderligere sikkerhedsforanstaltninger for at beskytte operatøren mod vibrationens og/eller støjens effekter, som f.eks.: vedligehold værktøjet og tilbehør, hold hænderne varme (relevant ved vibration), organisering af arbejdsmonstre.

EF-Konformitetserklæring

Maskindirektiv



Kap-/geringssav uden kabel DCS778

DeWALT erklærer, at produkterne beskrevet under **Tekniske data** er udformet i overensstemmelse med: 2006/42/EF, EN61029-1:2009+A11:2010, EN61029-2-9:2012 + A11:2013. Disse produkter overholder også direktivet, 2014/30/EU og 2011/65/EU. Kontakt DeWALT på følgende adresse for yderligere oplysninger eller se bagsiden af manualen. Undertegnede er ansvarlig for kompilering af den tekniske fil og udsteder denne erklæring på vegne af DeWALT.

Markus Rompel
Vicedirektør for Ingeniørarbejde, PTE-Europa
DeWALT, Richard-Klinger-Strasse 11,
D-65510, Idstein, Tyskland
20.02.2019



ADVARSEL: Læs instruktionsvejledningen for at reducere risikoen for personskader.

Sikkerhedsvejledning



ADVARSEL: Læs alle sikkerhedsadvarsler og alle instruktioner. Manglende overholdelse af advarsler og instruktioner kan medføre elektrisk stød, brand og/eller alvorlig personskade.

GEM ALLE ADVARSLER OG INSTRUKTIONER TIL SENERE BRUG

Generelle sikkerhedsregler

- Sørg for, at arbejdsområdet er uden forhindringer.**
Overfyldte arbejdsområder og -bænke giver anledning til kvæstelser.
- Tag højde for arbejdsomgivelserne.**
Udsæt ikke værktøjet for regn. Brug ikke værktøjet under fugtige eller våde forhold. Hold arbejdsområdet godt oplyst (250–300 lux). **Anvend ikke værktøjet, hvor der er risiko for at antænde en brand eller udløse en eksplosion, fx i nærheden af brændbare væsker og gasarter.** Arbejdsområdet skal være godt ventileret.
- Beskyttelsesskærm imod elektrisk stød.**
Undgå kropskontakt med jordforbundne overflader (fx rør, radiatorer, komfurer og køleskabe). Når værktøjet anvendes under ekstreme forhold (fx høj fugtighed, når der produceres metalspåner osv.), kan den elektriske sikkerhed forøges ved at anvende en isolerende transformator eller en fejlstrømsafbryder (FI).
- Hold andre personer på afstand.**
Lad ikke uvedkommende, her især børn, røre ved værktøjet eller batteriet og hold dem på afstand af arbejdsområdet.
- Opbevar værktøjet på et sikkert sted, når det ikke er i brug.**
Når værktøjet ikke er i brug, skal det opbevares på et tørt sted og skal låses inde, uden for børns rækkevidde.
- Overbelast ikke værktøjet.**
Værktøjet vil klare opgaven bedre og mere sikkert inden for det ydelsesområde, som det er beregnet til.

Batterier				Opladere/opladningstider (minutter)							
Kat #	V _{DC}	Ah	Vægt (kg)	DCB104	DCB107	DCB112	DCB113	DCB115	DCB118	DCB132	DCB119
DCB546	18/54	6,0/2,0	1,05	60	270	170	140	90	60	90	X
DCB547	18/54	9,0/3,0	1,46	75*	420	270	220	135*	75*	135*	X
DCB548	18/54	12,0/4,0	1,44	120	540	350	300	180	120	180	X
DCB181	18	1,5	0,35	22	70	45	35	22	22	22	45
DCB182	18	4,0	0,61	60/40**	185	120	100	60	60/40**	60	120
DCB183/B	18	2,0	0,40	30	90	60	50	30	30	30	60
DCB184/B	18	5,0	0,62	75/50**	240	150	120	75	75/50**	75	150
DCB185	18	1,3	0,35	22	60	40	30	22	22	22	X
DCB187	18	3,0	0,54	45	140	90	70	45	45	45	90
DCB189	18	4,0	0,54	60	185	120	100	60	60	60	120

*Datakode 201811475B eller senere

**Datakode 201536 eller senere

- Brug det korrekte værktøj.**
Overbelast ikke værktøj med mindre kapacitet ved at udføre opgaver, hvor der kræves værktøj med stor kapacitet. Brug ikke værktøj til formål, som de ikke er beregnet til; for eksempel anvend ikke rundsave til at skære i træer eller grene.
- Bær hensigtsmæssig påklædning.**
Bær ikke løst tøj eller smykker, da disse kan blive fanget af bevægelige dele. Skridsikkert fodtøj anbefales ved udendørs arbejde. Bær et hånet, hvis du har langt hår.
- Anvend beskyttelsesudstyr.**
Brug altid sikkerhedsbriller. Brug en ansigts- eller støvmaskine, hvis arbejdsopgaverne danner støv eller flyvende partikler. Hvis disse partikler kan blive temmelig varme, bær også et varmebestandigt forklæde. Bær altid en sikkerhedshjelm.
- Tilslut støvopsamlingsudstyr.**
Hvis der anvendes støvudsugnings- eller støvsamlingsudstyr, skal dette tilsluttes og anvendes korrekt.
- Fastgør arbejdsemnet.**
Hvor det er muligt, skal der anvendes skruetvingere eller skruestik til at fastholde arbejdsemnet. Det er mere sikkert end at bruge hånden, og gør det muligt at betjene værktøjet begge hænder.
- Undlad at række for langt.**
Sørg altid for at stå sikkert og hold balancen.
- Vedligehold værktøjet omhyggeligt.**
Sørg for at skæreværktøjer er skarpe og rene for at opnå bedre og mere sikre resultater. Følg instruktionerne for smøring og udskiftning af udstyr. Kontrollér værktøjet med jævne mellemrum, og hvis de er beskadiget, skal de repareres på et autoriseret værksted. Hold håndtag og kontakter tørre, rene og fri for olie og fedt.
- Frakobl værktøjet.**
Frakobl værktøjet, når det ikke bruges, før servicearbejde og ved udskiftning af udstyr som fx klinger, bor og fræsere.
- Fjern justerings- og skruenøgler.**
Gør det til en vane at kontrollere, at justerings- og skruenøgler er fjernet fra værktøjet, før du arbejder med det.
- Undgå utilsigtet tilkobling.**
Bær ikke værktøjet med en finger på kontakten. Sørg for at værktøjet er i ifrai position, før strømmen tilsluttes.
- Vær altid forsigtig.**
Vær opmærksom på, hvad du gør. Brug almindelig fornuft. Arbejd ikke med værktøjet, hvis du er træt eller er påvirket af medicin eller alkohol.
- Kontrollér for beskadigede dele.**
Kontrollér værktøjet omhyggeligt for at sikre at det fungerer korrekt og hensigtsmæssigt inden brugen. Kontrollér om de bevægelige dele sidder skævt eller binder, om dele er knækkede, monteret og alle andre forhold, som kan påvirke ydeevnen.

En beskyttelseskærm eller anden del, der er beskadiget, skal repareres eller udskiftes korrekt af et autoriseret værksted, undtagen andet er anført i betjeningsvejledningen. Lad alle defekte kontakter blive udskiftet af et autoriseret værksted. Undlad at benytte værktøjet, hvis kontakten ikke tænder og slukker for det.

Forsøg aldrig selv at reparere noget.

 **ADVARSEL!** Hvis der udføres andre opgaver end dem, der anbefales i denne betjeningsvejledning med dette værktøj eller tilbehør eller udstyr, kan det medføre risiko for kvæstelser.

- Værktøjet skal repareres af en kvalificeret person.**
Dette elektriske værktøj opfylder relevante sikkerhedsregler. Reparationer bør kun udføres af kvalificerede personer, og der må kun anvendes originale reservedele, i modsat fald udsættes brugeren for alvorlig fare.

Yderligere sikkerhedsregler for geringsave

- Anvend ikke saven til at skære i andre materialer end dem, der anbefales af producenten.
- Arbejd ikke med maskinen uden beskyttelseskærme, eller hvis beskyttelseskærmene ikke fungerer, eller ikke er i upåklagelig tilstand.
- Sørg for at armen er sikkert fastgjort ved udførelse af skrå skæringer.
- Gulvområdet rundt om maskinen skal være jævnt, ryddet op og fri for løse materialer, fx spåner og afskårne dele.
- Vælg den korrekte klinge til det materiale, der skal skæres.
- Brug korrekt slebne savklinger. Overhold det maksimale omdrejningstal, der er afmærket på savklingen.
- Sørg for at alle låsegreg og håndtags holdeanordninger er stramme, før der arbejdes med værktøjet.
- Anbring aldrig en hånd i klingområdet, når saven er tilsluttet til den elektriske strømkilde.
- Forsøg aldrig at stoppe en maskine i bevægelse hurtigt ved at presse et værktøj eller andre emner imod klingen; der kan opstå alvorlige ulykker.
- Før noget tilbehør anvendes, læs instruktionsmanualen. Ukorrekt anvendelse af tilbehør kan medføre skader.
- Anvend en holder eller bær handsker ved håndtering af en savklinge eller groft materiale.
- Sørg for at savklingen er korrekt monteret før anvendelse.
- Sørg for at klingen roterer i den korrekte retning.
- Anvend ikke klinger med længere eller mindre diameter end anbefalet. Angivelser vedr. korrekt klinge findes i **Teknisk data**. Anvend kun klinger, som er angivet i denne vejledning og er i overensstemmelse med EN847-1.
- Overvej at anvende specielt designet støjreducerende klinger.
- Brug ikke klinger af STÅL TIL HØJE OMDREJNINGSTAL.
- Brug ikke revnede eller beskadigede savklinger.
- Anvend ingen slibe- eller diamantskiver.

- Brug kun savklinger, hvor det angivne omdrejningstal mindst svarer til det omdrejningstal, der er angivet på saven.
- Anvend aldrig din sav uden savsnitpladen.
- Løft klingen op fra savsnittet i arbejdsemnet, før du slukker for kontakten.
- Før hvert savsnit skal det kontrolleres, at maskinen er stabil.
- Blokér aldrig blæseren for at standse motorakslen.
- Beskyttelseskærmen til klingen på din sav åbnes, når der trykkes på skærmens udløsergreb 2.
- Hæv aldrig klingens beskyttelseskærm manuelt, medmindre der er slukket for saven. Beskyttelseskærmen kan hæves manuelt ved af- eller påmontering af savklinger eller ved inspektion af saven.
- Kontrollér med jævne mellemrum, at motorens ventilationshuller er rene og fri for spåner.
- Udskift savsnitpladen, hvis den er slidt.
- Fjern batteriet fra maskinen, før du udfører vedligeholdelsesarbejde eller udskifter klingen.
- Udfør aldrig rengørings- eller vedligeholdelsesarbejde, når maskinen stadig kører, og hovedet ikke er i hvileposition.
- Når den er udstyret med LED, er det ikke tilladt at skifte mellem forskellige LED typer. Reparationer må kun udføres af producenten eller et autoriseret værksted.
- Tilslut saven til en støvopsamlingsenhed, når der saves i træ. Vær altid opmærksom på de faktorer, der medfører udvikling af støv som fx:
 - materialetype, der skal forarbejdes (spånplader frembringer mere støv end træ);
 - savklingens skarphed;
 - korrekt justering af savklingen;
 - støvsugeanordning med en lufthastighed på ikke mindre end 20 m sek.
 Sørg for at den lokale udsugning så vel som beskyttelseshætter, blænder og skakter er korrekt justerede.
- Vær venligst opmærksom på de følgende faktorer, som har indflydelse på udviklingen af støj:
 - anvend kun savklinger, der er konstrueret til reduktion af støjudvikling;
 - anvend kun savklinger, der er slebet korrekt;
- Maskinen skal vedligeholdes med jævne mellemrum;
- Sørg for passende almindelig eller punktuelt belysning;
- Vær sikker på, at brugeren er instrueret tilstrækkeligt mhp. brug, justering og drift af maskinen;
- Vær sikker på, at alle afstandskiver og spindelringe er i overensstemmelse med angivelser i denne vejledning.
- Lad være med at fjerne nogen afskærne dele eller andre dele af arbejdsemnet fra skæreområdet, mens maskinen kører, og savhovedet ikke er i hvileposition.
- Skær aldrig arbejdsemner kortere end 150 mm.
- Uden ekstra støtte er maskinen konstrueret til at acceptere maksimale arbejdsemnestørrelser på:
 - Højde 60 mm x bredde 216 mm x længde 500 mm
 - Længere arbejdsemner skal understøttes af et passende ekstra bord, fx DE7023. Spænd altid arbejdsemnet godt fast.
- I tilfælde af et uheld eller maskinejfejl skal maskinen slukkes omgående og frakobles strømforsyningen.
- Rapportér fejlen og sørg for at kendetegne maskinen på passende vis, for at undgå at andre anvender den fejlbehæftede maskine.
- Når savklingen er blokeret på grund af helt usædvanlig fremføringskraft under skæring, skal maskinen slukkes og frakobles strømforsyningen. Fjern arbejdsemnet og sørg for, at savklingen kører frit. Tænd for maskinen og begynd at skære igen med nedsat fremføringskraft.
- Skær aldrig i letmetallegeringer, her især magnesium.
- Hver gang situationen tillader det, skal maskinen fastgøres på en arbejdsbænk vha. bolte med en diameter på 8 mm og 80 mm i længden.

Restrisici

De følgende risici er uløseligt forbundet med brugen af save:

- kvæstelser som følge af berøring af roterende dele
- På trods af overholdelsen af de relevante sikkerhedsregler og brug af sikkerhedsudstyr kan visse restrisici ikke undgås. Disse er:
 - Hørenedsættelse.
 - Risiko for ulykker på grund af udekkeede dele ved den roterende savklinge.
 - Risiko for kvæstelse ved udskiftning af ubeskyttede savklinger.
 - Risiko for at klemme fingre ved åbning af beskyttelseskærme.
 - Sundhedsfare på grund af indånding af støv, der udvikles ved savning i træ, specielt eg, bøg og MDF.

De følgende faktorer forøger risikoen for åndedrætsproblemer:

- Ingen støvsugeanordning er tilsluttet ved savning af træ
- Utilstrækkelig støvudsugning på grund af tilstoppede udsugningsfiltre

GEM DISSE INSTRUKTIONER

Opladere

DeWALT opladere kræver ingen justering og er designet til at være så brugervenlige som muligt.

Elektrisk sikkerhed

Den elektriske motor er konstrueret til bare én spænding. Kontrollér altid, at batteripakken svarer til spændingen på mærkepladen. Kontrollér også, at spændingen på din oplader svarer til din el-netspænding.



Din DeWALT-oplader er dobbeltisoleret i overensstemmelse med EN60335. Derfor kræves der ingen jordledning.

Hvis forsyningsledningen er beskadiget, må den kun udskiftes af DeWALT eller en autoriseret serviceorganisation.

Brug af forlængerledning

Der bør ikke benyttes en forlængerledning, medmindre det er absolut nødvendigt. Brug en godkendt forlængerledning, der er egnet til strømforsyningen til din oplader (se **Tekniske data**). Den minimale lederstørrelse er 1 mm²; den maksimale længde er 30 m. Ved brug af en kabeltromle skal kablet altid ruller helt ud.

Vigtig sikkerhedsvejledning for alle batteriopladere

GEM DISSE INSTRUKTIONER: Denne vejledning indeholder vigtige sikkerheds- og driftsinstruktioner for kompatible batteriopladere se **Tekniske data**).

- Før du bruger opladeren, læs alle instruktioner og de sikkerhedsmæssige afmærkninger på opladeren, batteripakken og produktet.



ADVARSEL: Risiko for chok. Lad ikke nogen flydende væsker komme ind i opladeren. Det kan resultere i et elektrisk chok.



ADVARSEL: Vi anbefaler brug af en reststrømsanordning med en reststrømskapacitet på 30mA eller mindre.



FORSIGTIG: Risiko for brand. For at reducere risikoen for kvæstelser, oplad kun DeWALT genopladelige batterier. Andre batterityper kan eksplodere og forårsage personskader.



FORSIGTIG: Børn skal overvåges for at sikre, at de ikke leger med udstyret.

BEMÆRK: Under bestemte forhold, når opladeren er tilsluttet til strømforsyningen, kan blotlagte opladerkontakter blive kortslettet af fremmede materialer. Fremmede materialer af en ledende art som for eksempel, men ikke begrænset til ståluld, aluminiumsfolie eller anden koncentration af metalliske partikler skal holdes på afstand af opladerens huller. Tag altid stikket til opladeren ud fra kontakten, når der ikke er indsat en batteripakke. Tag stikket til opladeren ud før forsøg på at rengøre den.

- **Forsøg ALDRIG at oplade batteripakken med andre opladere end dem, der er omtalt i denne manual.** Opladeren og batteripakken er specielt designet til at arbejde sammen.

- **Disse opladere er ikke beregnet til anden brug end opladning af DeWALT genopladelige batterier.** Al anden brug kan medføre risiko for brand, elektrisk chok eller livsfarlige elektriske stød.
- **Udsæt ikke opladeren for regn eller sne.**
- **Træk i stikket i stedet for ledningen, når opladeren frakobles.** Dette vil reducere risikoen for beskadigelse af elstikket og ledningen.
- **Sørg for at ledningen er placeret, så den ikke bliver trådt på, snublet over eller på anden måde bliver genstand for skader eller belastning.**
- **Anvend kun en forlængerledning, når det er absolut nødvendigt.** Anvendelse af en ukorrekt forlængerledning kan resultere i risiko for brand, elektrisk chok eller livsfarlige elektriske stød.
- **Anbring ikke noget oven på opladeren eller anbring opladeren på et blødt underlag, der kan blokere ventilationshullerne og medføre for megen intern varme.** Anbring opladeren på afstand af alle varmekilder. Opladeren ventileres gennem huller i toppen og bunden af huset.
- **Brug ikke opladeren, hvis ledningen eller stikket er beskadiget**—få dem omgående udskiftet.
- **Brug ikke opladeren, hvis den har fået et hårdt slag, er blevet tabt eller blevet beskadiget på anden vis.** Tag den med til et autoriseret værksted.
- **Demontér ikke opladeren, tag den med til et autoriseret værksted, når service eller reparation er påkrævet.** Ukorrekt genmontering kan medføre risiko for elektrisk chok, livsfarlige elektriske stød eller brand.
- Hvis ledningen beskadiges, skal den omgående udskiftes af producenten, hans forhandler eller lignende kvalificeret person for at forebygge enhver risiko.
- **Tag stikket til opladeren ud af kontakten før forsøg på nogen form for rengøring.** Dette vil reducere risikoen for elektrisk chok. Fjernelse af batteripakken vil ikke reducere denne risiko.
- Forsøg **ALDRIG** at tilslutte 2 opladere til hinanden.
- **Opladeren er designet til at køre på standard 230V husholdningsstrøm. Forsøg ikke at bruge den med en anden strømstyrke.** Dette gælder ikke for opladere til køretøjer.







Opladning af et batteri (Fig. C)

1. Tilslut opladeren til en passende stikkontakt før batteripakken sættes i.
2. Indsæt batteripakken **26** i opladeren og kontrollér, at pakken sidder godt fast i opladeren. Det røde (opladnings) lys vil blinke hele tiden og angive, at opladningsprocessen er startet.
3. Når opladningen er færdig, vil det blive angivet af den røde lampe, som vil lyse konstant på ON. Batteripakken er fuldt opladet og kan nu anvendes eller kan efterlades i opladeren. Skub batteriets udløserknop **27** på batteripakken for at udtage batteripakken.

BEMÆRK: For at sikre maksimal ydeevne og levetid for li-Ion batteripakker skal batteripakken lades helt op, før den anvendes første gang.

Betjening af oplader

Se indikatorerne nedenfor for batteripakkens opladestatus.

Ladeindikatorer	
 oplader	— — — — — 
 fuldt opladet	————— 
 forsinkelse ved varmt/koldt batteri*	— — — — — ——— 

*Det røde lys vil fortsætte med at blinke, men et gult indikatorlys vil blive tændt under denne handling. Når batteriet har opnået en passende temperatur, vil det gule lys blive slukket, og opladeren vil genoptage opladningsproceduren.

Kompatible oplader(e) vil ikke oplade en defekt batteripakke. Opladeren vil angive defekt batteri ved at nægte at lyse.

BEMÆRK: Dette kan også betyde et problem med opladeren.

Hvis opladeren angiver et problem, tag opladeren og batteripakken med hen til et autoriseret servicecenter for at blive kontrolleret.

Varm/kold pakkeforsinkelse

Når opladeren sporer et batteri, der er for varmt eller for koldt, starter den automatisk en varm/kold pakkeforsinkelse og indstiller opladningen, indtil batteriet har nået en passende temperatur. Opladeren skifter derefter automatisk til pakkeopladningsfunktion. Denne funktion sikrer maksimal batterilevetid.

En kold batteripakke vil oplade med en langsommere hastighed end en varm batteripakke. Batteripakken vil oplade ved den lavere hastighed gennem hele opladningscyklussen og vil ikke vende tilbage til maksimal opladningshastighed, selvom batteriet varmer.

DCB118 opladeren er udstyret med en intern blæser designet til at nedkøle batteripakken. Blæseren tændes automatisk, når batteripakken trænger til at blive afkølet. Brug aldrig opladeren, hvis blæseren ikke virker korrekt, eller hvis blæseråbningerne er blokerede. Tillad ikke at fremmedlegemer trænger ind i opladeren.

Elektronisk beskyttelsessystem

XR Li-Ion værktøjerne er designet med et elektronisk beskyttelsessystem, der vil beskytte batteriet imod overbelastning, overopvarmning eller dyb afladning.

Værktøjet vil automatisk slå fra, hvis det elektroniske beskyttelsessystem aktiveres. Hvis dette sker, anbring li-ion batteriet på opladeren, indtil det er helt opladet.

Vægmontering

Disse opladere er designet til montering på en væg, eller til at stå oprejst på et bord eller en arbejdsflade. Hvis vægmontering anbringer opladeren inden for rækkevidde af en stikkontakt og på afstand af et hjørne eller andre forhindringer, der kan hindre luftstrømmen. Brug bagsiden af opladeren som skabelon for placering af monterings skrueerne på væggen. Monter opladeren sikkert ved hjælp af gipskruer (købes separat) mindst 25,4 mm lang med en skruehoveddiameter på 7–9 mm, skrues ind i træ til en optimal dybde, der efterlader ca. 5,5 mm af skruen blotlagt. Ret hullerne på bagsiden af opladeren ind efter de blotlagte skrueer og skru dem helt ind i hullerne.

Instruktioner om rengøring af opladeren

⚠ ADVARSEL: Risiko for chok. Tag stikket til opladeren ud af kontakten før rengøring. Snavs og fedt kan fjernes fra det ydersiden af opladeren med en klud eller en blød ikke-metallisk børste. Brug ikke vand eller andre rengøringsmidler. Lad aldrig væske trænge ind i værktøjet, og nedsænk aldrig nogen del af værktøjet i en væske.

Batteripakke

Vigtig sikkerhedsvejledning for alle batteripakker

Sørg for at oplyse katalognummer og spænding ved bestilling af nye batteripakker.

Batteripakken er ikke fuldt opladet ved levering. Læs nedenstående sikkerhedsvejledning, før batteripakke og oplader tages i brug. Følg derefter den beskrevne opladningsprocedure.

LÆS ALLE INSTRUKTIONER

- **Oplad ikke eller brug batteriet i en eksplosionsfarlig atmosfære, som f.eks. ved tilstedeværelsen af brændbare væsker, gasser eller støv.** Isætning eller udtagning af batteriet fra opladeren kan antænde støv eller dampe.
- **Tving aldrig batteripakken ind i opladeren. Foretag ikke nogen ændringer på batteripakken, så den kan passe ind i en ikke kompatibel oplader, da batteripakken kan blive sprængt og kan medføre personskader.**
- Oplad kun batteripakker i DeWALT opladere.
- **Sprøjt IKKE på den eller nedsænk den i vand eller andre væsker.**

- **Opbevar eller brug ikke værktøjet og batteripakken på steder, hvor temperaturen kan nå op på eller overstige 40 °C (som f.eks. uden for skure eller metalbygninger om sommeren).**
- **Brænd ikke batteripakken, selv hvis den er svært beskadiget eller helt opslidt.** Batteripakken kan eksplodere i åben ild. Der dannes giftige dampe og stoffer ved forbrænding af lithium-ion-batteripakker.
- **Hvis batteriets indhold kommer i kontakt med huden, skal området omgående vaskes med mild sæbe og vand.** Hvis batterivæske kommer i øjnene, lad vand løbe over det åbne øje i 15 minutter, eller indtil irriterationen ophører. Hvis det er nødvendigt at søge lægehjælp, består batterielektrolytten af en blanding af flydende organiske karbonater og lithiumsulte.
- **Indholdet af åbnede battericeller kan forårsage luftvejsirritation.** Sørg for frisk luft. Søg lægehjælp, hvis symptomerne vedvarer.

 **ADVARSEL:** Fare for forbrændinger. Batterivæske kan være brændbar, hvis den udsættes for gnister eller åben ild.

 **ADVARSEL:** Forsøg aldrig at åbne batteripakken. Hvis batteripakken er revnet eller beskadiget, indsæt den ikke i opladeren. Undgå at mase, tabe eller beskadige batteripakken. Anvend ikke en batteripakke eller oplader, der har fået et hårdt slag, er blevet tabt, kørt over eller blevet beskadiget på anden vis (f.eks. stukket med en nål, slået med en hammer, trådt på). Det kan medføre elektriske chok eller livsfarlige elektriske stad. Beskadigede batteripakker skal returneres til forhandleren for genanvendelse.

 **ADVARSEL: Brandfare. Opbevar eller bær aldrig batteripakker, så metalgenstande kan komme i kontakt med udsatte batteriklemmer.** Anbring for eksempel ikke batteripakker i forklæder, lommer, værktøjsskasser, produktkasser, skuffer osv. med løse søm, skruer, nøgler osv.

 **FORSIGTIG: Når det ikke er i brug, læg værktøjet på siden på en stabil overflade, hvor det ikke vil vælte eller falde ned.** Nogle værktøjer med store batteripakker vil stå lodret på batteripakken, men kan let væltes.

Transport

 **ADVARSEL: Brandfare.** Transport af batterier kan muligvis forårsage brand, hvis batteripolerne uforvarende kommer i kontakt med ledende materialer. Ved transport af batterier sørg for, at batteriets poler er beskyttet og godt isoleret fra materialer, der kan komme i kontakt med dem og forårsage en kortslutning.

BEMÆRK: Lithium-ion-batterier bør ikke lægges i indcheckede bagage.

DeWALT batterier opfylder alle gældende skibsfartsregler som foreskrevet af industrien og juridiske standarder, som omfatter FN's anbefalinger om transport af farligt gods, den internationale lufttransportforening (IATA), farligt gods regulativer, de internationale maritime farligt gods (IMDG) regler og den europæiske konvention om international transport af farligt gods ad landevejen (ADR). Litium-ion-celler og batterier er blevet testet i henhold til afsnit 38,3 i FN's anbefalinger om tests og kriterier for transport af farligt gods.

I de fleste tilfælde vil afsendelsen af en DeWALT batteripakke være undtaget fra at blive klassificeret som et fuldt reguleret klasse 9 farligt materiale. Generelt vil det kun være forsendelser, der indeholder et litium-ion batteri med en energivurdering på over 100 watt timer (wt), der skal sendes som fuldt reguleret klasse 9. Alle litium-ion batterier har en watt time vurdering markeret på pakningen. Desuden på grund af regulativers kompleksiteter, anbefaler DeWALT, at man ikke sender litium-ion-batteripakker med luftfragt uanset watt time vurdering. Forsendelser af værktøj med batterier (combo sæt) kan som eneste undtagelse sendes med luftfragt, hvis batteripakkens watt time vurdering ikke er højere end 100 watt timer.

Uanset om en forsendelse anses for at være undtaget eller fuldt reguleret, er det speditørens ansvar at rådføre sig med de seneste regler for emballerings-, mærknings- og dokumentationskrav.

Oplysningerne i dette afsnit i vejledningen er givet i god tro og menes at være korrekte på det tidspunkt, hvor dokumentet blev oprettet. Men der gives ingen garanti, udtrykt eller underforstået. Det er købers ansvar at sikre,

at vedkommendes aktiviteter er i overensstemmelse med de gældende regulativer.

Transport af FLEXVOLT™ batteri

DeWALT FLEXVOLT™ batteri har to funktioner: **Anvendelse** og **transport**.

Anvendelsesfunktion: Når FLEXVOLT™ batteriet står alene eller er i et DeWALT 18V produkt, vil den fungere som et 18V batteri. Når FLEXVOLT™ batteriet er i et 54V eller et 108V (to 54V batterier) produkt, vil det fungere som et 54V batteri.

Transportfunktion: Når dækslet er fastgjort til FLEXVOLT™ batteriet, er batteriet i transportfunktion. Behold dækslet til forsendelse.

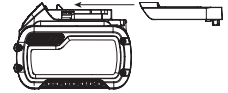

Under transportfunktionen er cellestrengene elektrisk afbrudt inde i pakken, og det resulterer i 3 batterier med en lavere watt time (Wh) ydelse i forhold til 1 batteri med en højere watt timeydelse. Denne øgede mængde på 3 batterier med den lavere watt timeydelse kan fritage pakken fra visse forsendelsesforordninger, der er batterier med højere watt timer.

Eksempelvis kan transport Wh ydelsen angive 3 x 36 Wh, hvilket betyder 3 batterier hver på 36 watt timer.

Anvendelses Wh ydelsen kan angive 108 watt timer (forudsat 1 batteri).

Eksempel på mærkning af anvendelses- og transportlabel

 **Use: 108 Wh**
 **Transport: 3x36 Wh**

Anbefalet opbevaring

1. Det bedste opbevaringssted er køligt og tørt, hvor den ikke udsættes for direkte sollys og ekstrem varme eller kulde. For optimal batteriydelse og -liv skal du opbevare batteripakker ved stuetemperatur, når de ikke er i brug.
2. For langtids opbevaring anbefales det at opbevare en fuldt opladet batteripakke et køligt, tørt sted uden for opladeren for optimale resultater.

BEMÆRK: Batteripakker bør ikke opbevares helt tomme for opladning.

Batteripakken skal genoplades før brug.

Mærkater på oplader og batteripakke

Udover de piktogrammer, der anvendes i denne vejledning, kan mærkater på opladeren og batteripakken vise de følgende piktogrammer:



Læs brugsvejledningen før brug.



Se **Tekniske data** vedrørende opladningstid.



Berør aldrig kontaktflader med strømførende genstande.



Beskadigede batteripakker må ikke oplades.



Må ikke udsættes for vand.



Defekte ledninger skal udskiftes omgående.



Oplad kun mellem 4 °C og 40 °C.



Kun til indendørs brug.



Tag hensyn til miljøet ved bortskaffelse af batteripakken.





Oplad kun DeWALT batteripakker med de specielle DeWALT opladere. Opladning af andre typer batteripakker end de specielle DeWALT batterier med en DeWALT oplader, kan få dem til at sprænges eller føre til andre farlige situationer.



Destruér ikke batteripakken.



ANVENDELSE (uden transportdæksel). Eksempel: Wh ydelsen angiver 108 Wh (1 batteri med 108 watt timer).



TRANSPORT (med indbygget transportdæksel). Eksempel: Wh ydelsen angiver 3 x 36 Wh (3 batterier på 36 watt timer).

Batteritype

DCS778 skal anvendes med batteripakker på 54 volt.

Disse batteripakker kan bruges: DCB546, DCB547, DCB548. Se **Tekniske data** for flere informationer.

Pakkeindhold

Pakken indeholder:

- 1 delvist samlet maskine
- 2 unbrakonøgler (4 mm og 6 mm)
- 1 250 mm TCT savklinge
- 1 skruetvinge til materiale
- 2 batteripakker (T2 model)
- 1 oplader (T2 model)
- 1 betjeningsvejledning
- *Kontrollér for eventuelle skader på værktøjet, dele og tilbehør, der kan være opstået under transport.*
- *Tag dig tid til at læse denne vejledning omhyggeligt inden betjeningen.*

Piktogrammer på værktøjet

Følgende piktogrammer er vist på værktøjet:



Læs betjeningsvejledningen før brug.



Bær høreværn.



Bær øjenværn.



Synlig stråling. Kig ikke ind i lysstrålen.



Bærepunkt

Datakodeposition (Fig. B)

Datakoden **57**, der også inkluderer produktionsåret, er trykt på huset.

Eksempel:
2019 XX XX

Beskrivelse (Fig. A–C, E)



ADVARSEL: Modificér aldrig elektrisk værktøj eller dele på det. Det kan medføre materiale- eller personskade.

- | | |
|--|------------------------------|
| 1 Udløserkontakt | 8 Savklinge |
| 2 Frigørelsesgreb til spæremekanisme for beskyttelsesskærm | 9 Låseknop til anslag |
| 3 Driftshåndtag | 10 Fast bord |
| 4 Fast beskyttelsesskærm øverst | 11 Savsnitsplade |
| 5 Udvendig flange | 12 Geringsarm |
| 6 Klingebolt | 13 Geringsslås |
| 7 Beskyttelsesskærm til klinge nederst | 14 Roterende bord/geringsarm |
| | 15 Geringskala |
| | 16 Anslag |

17 Skruetvinge til materiale

18 Tværspærre

19 Vinkellåsegreb

20 Hældningsvinkelskala

21 Bænkmonteringshuller

22 Spærreknop

23 Tværstænger

24 Savhoved

25 Unbrakonøgler

26 Batteripakke

27 Udløserknop til batteripakke

28 Brændstofmålerknop

29 Spærrekontakt

30 Tilsidesættelsesknap

31 Bærehåndtag (venstre og højre)

32 Indvendig flange (Fig. E)

33 Støvdugsugningsåbning

34 XPS™-knop

Tilsigtet anvendelse

Din batteridrevne, kompakte DeWALT geringssav er konstrueret til professionel skæring i træ, træprodukter, aluminium og plastik. Den udfører let, præcis og sikker savning på tværs, vinkel- og geringskæring.

Denne enhed er konstrueret til brug med en nominal savklingediameter på 250 mm med hårdmetalskær.

MÅ IKKE anvendes under våde forhold eller i nærheden af brændbare væsker eller gasser.

Disse geringssave er professionelle værktøjsmaskiner.

LAD IKKE børn komme i kontakt med værktøjet. Uerfarne brugere må ikke anvende dette værktøj uden opsyn.



ADVARSEL! Anvend ikke maskinen til andre formål end de tilsigtede.

- Dette produkt er ikke beregnet til anvendelse af personer (inklusive børn) med fysisk, sensorisk eller psykisk funktionsnedsættelse; mangel på erfaringer, viden eller færdigheder, medmindre de er under opsyn af en person, der er ansvarlig for deres sikkerhed. Børn må aldrig efterlades alene med dette produkt.

SAMLING



ADVARSEL: For at mindske risikoen for alvorlige personskader, skal maskinen slukkes og batteriet tages ud, inden der foretages justeringer eller tilbehør eller udstyr af- eller påmonteres. Start ved et uheld kan medføre skader.



ADVARSEL: Anvend kun DeWALT batteripakker og opladere.

Udpakning

Motoren og beskyttelsesskærmene er allerede monteret på basen.

Isætning og udtagning af batteripakke fra værktøjet (Fig. A–C)

BEMÆRK: Kontrollér om din batteripakke **26** er helt opladet.

Sådan installeres batteripakken i værktøjet

1. Batteripakken **26** skal udrettes ift. skinnerne inde i værktøjets håndtag (Fig. A).
2. Skub det ind i håndtaget, indtil batteripakken sidder godt fast i værktøjet og sørg for at du hører, at den klikker på plads.

Sådan fjernes batteripakken fra værktøjet

1. Tryk på udløserknop **27** og træk batteripakken ud af værktøjets håndtag.
2. Isæt batteripakken i opladeren som beskrevet i opladerafsnittet i denne vejledning.

Batteripakker med indikator (Fig. C)

Nogle DeWALT batteripakker har en indikator, som består af tre grønne LED lamper, der angiver niveauet for den resterende opladning i batteripakken. Indikatorerne aktiveres ved at trykke på og holde indikatorknappen **28** nede. En kombination af de tre grønne LED lamper vil lyse og angive niveauet for den resterende opladning. Når niveauet for opladning i batteriet ligger under den brugbare grænse, lyser indikatoren ikke, og batteriet skal genoplades.

BEMÆRK: Indikatoren indikerer blot den resterende opladning i batteripakken. Den angiver ikke værktøjets funktionalitet og varierer afhængigt af produktkomponenter, temperatur og slutbrugeranvendelse.

Montering på arbejdsbænk (Fig. B, T)

- Der findes huller **21** i alle fire fædder til montage på en arbejdsbænk. Bolte med en diameter på 8 mm og en længde på 80 mm anbefales. Montér altid din sav, så den sidder godt fast, så bevægelse undgås. For at gøre transporten lettere kan værktøjet monteres på et stykke krydsfinér på 12,5 mm eller tykkere, som derefter kan fastgøres på dit arbejdsunderlag eller kan flyttes til andre arbejdspladser og igen fastgøres.
- Når du monterer din sav på et stykke krydsfinér, skal du sørge for at monteringskruerne ikke stikker ud på undersiden af træstykket. Krydsfinéren skal hvile fladt på arbejdsunderlaget. Saven må kun fastspændes på de fastspændingssteder, hvor monteringskruerhullerne befinder sig, på arbejdsoverfladerne. En fastspænding på andre steder vil kolliderer med den korrekte betjening af saven.
- For at hindre binding og uøjagtigheder, skal man sikre, at monteringsoverfladen ikke er vindskæv eller på anden måde ujævn. Hvis saven vipper på overfladen, skal der anbringes et tyndt stykke materiale under den ene savfod, indtil saven sidder godt fast på monteringsoverfladen.

Montering af savklingen (Fig. A, D, E)

⚠ ADVARSEL: For at reducere risikoen for kvæstelser, skal enheden slukkes, og maskinen frakobles strømforsyningen inden på- eller afmontering af tilbehør, justering eller ændring af indstillinger eller udførelse af reparationer. Kontrollér at udløserkontakten er på position OFF. En utilsigtet start kan forårsage kvæstelser.

⚠ ADVARSEL: Tænderne på et nyt blad er meget skarpe og kan være farlige.

⚠ ADVARSEL: Vær opmærksom på, at savklingen kun kan udskiftes, som beskrevet. Anvend kun savklinger iht. specifikationerne i **Tekniske data**; kat.-nr.: DT4320 anbefales.

- Indsæt 6 mm unbrakonøglen **25** på den anden side af savklingeakslen, og hold den fast (Fig. D).
- Anvend den anden unbrakonøgle som vist på Fig. D som spindellåseanordning.
- Løsn savklingebolten **6** ved at dreje den med uret. Fjern savklingebolten og den udvendige flange **5**.
- Tryk på frigørelsesgrebet **2** til spærremekanismen for den nederste beskyttelseskærm, hæv den nederste beskyttelseskærm til savklingen **7** og fjern savklingen **8**.
- Montér den nye savklinge på ansatsen, som befinder sig på den indvendige flange **32**. Sørg for at tænderne på den nederste kant af savklingen pejer mod anslaget (væk fra operatøren).
- Sæt den udvendige flange **5** på igen, og vær sikker på at styretapperne **36** går korrekt i indgreb, én på hver side af motorakslen.
- Spænd savklingebolt **6** fast ved at dreje den mod uret, mens du holder unbrakonøglen på 6 mm **25** isat med den anden hand (Fig. D).

JUSTERINGER

⚠ ADVARSEL: For at mindske risikoen for alvorlige personskader, skal maskinen slukkes og batteriet tages ud, inden der foretages justeringer eller tilbehør eller udstyr af- eller påmonteres. En utilsigtet start kan forårsage kvæstelser.

Din geringsssav blev nøjagtigt justeret på fabrikken. Hvis det bliver nødvendigt at foretage en justering igen pga. forsendelse og håndtering eller af andre årsager, skal følgende trin udføres for at justere din sav. Når de først er foretaget, bør disse justeringer forblive nøjagtige.

Justering af tværstænger til konstant skæredybde (Fig. A, B, F, H)

Savklingen skal køre med en konstant skæredybde langs hele bordets længde og må ikke røre ved det faste bord bagved udskæringen eller forsiden af den roterende arm. For at opnå dette skal tværstængerne være helt parallelle med bordet, når savhovedet er trykket helt ind.

- Tryk på frigørelsesgrebet **2** til spærremekanismen for den nedre beskyttelseskærm (Fig. A).
- Tryk savhovedet helt hen til den bageste position og mål højden fra det roterende bord **14** til bunden af den udvendige flange **5** (Fig. F).
- Drej savhovedets tværspærre **18** (Fig. B).
- Idet du holder savhovedet helt i bund, skal du trække hovedet til enden af dets bevægelsesområde.
- Mål igen højden, som angives i Figur F. Begge værdier bør være identiske.
- Hvis en justering er nødvendig, skal følgende (Fig. H) udføres:
 - Løsn låsemøtrik **37** i beslaget **38**, og justér skrue **39** som påkrævet; udfør dette i små trin.
 - Spænd låsemøtrikken **37** fast.

⚠ ADVARSEL: Kontrollér altid, at klingen ikke kommer i berøring med bordet på bagved notgangen eller på forsiden af den roterende arm ved 90° vertikale og 45° skråsnitpositioner. Tænd ikke før du har kontrolleret dette!

Justering af anslaget (Fig. I)

Drej anlages låseknap **9** mod uret for at løsne den. Flyt anslaget **16** til en position, hvor det ikke kommer i berøring med klingen, og spænd derefter anlages låseknap ved at dreje den med uret.

Kontrol og justering af klingen ift. anslaget (Fig. B, J, K)

- Slæk geringslåsen **13**.
- Anbring din tommelfinger på geringsarmen **12** og tryk på geringslåsen **13** for at løsne det roterende bord/geringsarmen **14**.
- Drej geringsarmen, indtil låsen fastholder den i 0° geringspositionen.
- Træk hovedet ned og lås det i denne position vha. låseknap **22**.
- Kontrollér at de to 0° markeringer **40** på geringskalaen **15** netop er synlige.
- Anbring en vinkelmåler **41** mod den venstre side af anslaget **16** og mod klingen **8**.

⚠ ADVARSEL: Berør ikke savklingens spidser med vinkelmåleren.

- Hvis en justering er nødvendig, skal følgende udføres:
 - Løsn skruerne **42** og flyt skalaen/geringsarmenheden til venstre eller højre, indtil klingen er på 90° ift. anslaget, som blev fastlagt med vinkelmåleren (Fig. J).
 - Spænd skruerne **42** fast igen.

Kontrol og justering af klingen ift. bordet (Fig. L–N)

- Løsn vinkellåsegrebet **19** (Fig. L).
- Tryk savhovedet mod højre for at sikre, at det er helt lodret, og spænd vinkellåsegrebet fast.
- Anbring en vinkelmåler **41** på bordet og op imod klingen **8** (Fig. M).

⚠ ADVARSEL: Berør ikke savklingens spidser med vinkelmåleren.

- Hvis en justering er nødvendig, skal følgende udføres:
 - Løsn vinkellåsegrebet **19** og skru indstillingskruen for den lodrette position **43** ind eller ud, indtil klingen er på 90° ift. bordet, som det blev målt med vinkelmåleren.
 - Hvis vinkelmarkøren **44** ikke viser nul på vinkel skalaen **20**, skal skalaens låseskruer **45** løsnes og skalaen om nødvendigt forskydes.

Kontrol og justering af hældningsvinklen (Fig. A, L, N)

Vinkeltilsidesættelsen gør det muligt, at maks. hældningsvinkel kan indstilles til 45° eller 48° efter behov.

- Venstre = 45°
 - Højre = 48°
1. Kontrollér at tilsidesættelsesknappen **46** befinder sig i den venstre position.
 2. Løsn vinkellåsegrebet **19** og bevæg savhovedet til venstre.
 3. Dette er 45° vinkelpositionen.
 4. Hvis en justering er nødvendig, skal stopskruen **47** om nødvendigt skrues ind eller ud, indtil markøren **44** viser 45°.



ADVARSEL: Styreillerne kan blive fyldt med savstøv. Brug en pind eller luft under lavt tryk til at rengøre styreillerne.

Før brugen



ADVARSEL:

- Installér den passende savklinge. Anvend ikke meget slidte klinger. Værktøjets maks. omdrejningstal må ikke overstige savklingsens maks. omdrejningstal.
- Undgå at skære meget små stykker.
- Tillad klingen at skære frit. Overbelast den ikke.
- Lad motoren opnå fuldt omdrejningstal, inden skæringen påbegyndes.
- Kontrollér at alle låseknapper og -greb er fastspændte.
- Fastgør arbejdsområdet.
- Selv om denne sav kan skære træ og mange ikke jernholdige materialer, omhandler disse driftsinstruktioner kun skæring af træ. De samme retningslinjer gælder for de øvrige materialer. Skær ikke jernholdige (jern og stål) materialer eller murværk med denne sav! Anvend ingen slibeskiver!
- Sørg for at bruge savsnitpladen. Betjen ikke maskinen, hvis savsnitkærven er bredere end 10 mm.
- Ved at placere arbejdsområdet på et stykke træ, er det muligt at forøge kapaciteten til 300 mm.

DRIFT

Brugervejledning



ADVARSEL: Overhold altid sikkerhedsinstruktionerne og de gældende regler.



ADVARSEL: For at mindske risikoen for alvorlige personskader, skal du slukke for værktøjet og tage batteriet ud, før du foretager justeringer eller fjerner/installerer tilbehør. En utilsigtet start kan forårsage kvæstelser.

Kontrollér at maskinen er placeret, så den passer til din ergonomi med hensyn til bordhøjde og stabilitet. Ved placeringen af maskinen skal brugeren være opmærksom på, at der er mulighed for et godt overblik og der er tilstrækkelig plads omkring maskinen til bearbejdning af arbejdsstykker uden begrænsninger.

For at reducere vibrationseffekter, skal det kontrolleres, at omgivelsestemperaturen ikke er for lav, at maskine og tilbehør er i upåklagelig tilstand, og at arbejdsstykkets størrelse passer til denne maskine.

Til- og frakobling (Fig. A)

Spærrekontakten **29**, som findes på til-/frakoblingskontakten **1** skal vippes for at kunne tænde for saven.

1. Vip spærrekontakten **29** for at kunne starte saven, og tryk på til-/frakoblingskontakten **1**.
2. Slip kontakten for at stoppe værktøjet. Spærrekontakten aktiveres automatisk igen.

Anvendelse af XPS™ LED arbejdslyssystem (Fig. A, R)

BEMÆRK: Geringssaven skal være tilsluttet til en strømkilde.

XPS™ LED arbejdslyssystemet aktiveres ved trykke på udløseren eller trykke på XPS™-knappen **34** øverst på savens kabinet.

Sådan skærer du langs en forhåndenværende blyantstreg på et stykke træ:

1. Tryk driftshåndtaget **3** ned med XPS™-lyset tændt for at kunne placere savklingen **8** tæt mod træet. Klingens skygge viser sig på træet.
2. Ret blyantstregen ind efter hjørnet på klingens skygge. Det kan være nødvendigt at justere gerings- eller hældningsvinklerne til nøjagtigt at matche blyantstregen.

Din sav er udstyret med en batterifejlfunktion. XPS™ arbejdslyset begynder at blinke, når batteriet er tæt ved at være afladet, eller når batteriet er for varmt. Oplad batteriet før du fortsætter med skæree opgaverne. Se **Opladning af et batteri** mhp. instruktioner om opladning af batterier.

Krops- og håndposition

Korrekt placering af din krop og hænder under arbejdet med geringssaven, vil gøre det lettere at skære mere nøjagtigt og mere sikkert.



ADVARSEL:

- Anbring aldrig dine hænder tæt ved skæreamrådet.
- Anbring ikke dine hænder tættere end på end 150 mm fra klingen.
- Hold arbejdsområdet tæt imod bordet og anslaget under skæring. Hold dine hænder i denne position, indtil kontakten er blevet udløst, og klingen helt er stoppet.
- Test altid først med slukket maskine (uden strøm), inden du udfører snittet, så du kan kontrollere klingens sti.
- Kryds ikke dine hænder.
- Hold begge fødder solidt plantet på jorden og forbliv ordentligt i balance.
- Når du bevæger savarmen til venstre og højre, skal du følge den bevægelse og stå lidt til siden for savklingen.

Grundsavsnit

Lige lodret snit (Fig. A, O)

BEMÆRK: Brug 250 mm savklinger med 30 mm spændehuller for at opnå de ønskede skærekapaciteter.

1. Slæk på geringslåsen **13** og hæv den derefter den en smule.
2. Sæt geringslåsen **13** på 0° positionen, og fastgør geringslåsen.
3. Anbring det træ, der skal skæres, imod anslaget **16**.
4. Tag fat i bærehåndtaget **3** og tryk på frigørelsesgrebet til spærremekanismen for beskyttelsesskærmen **2** for at frigøre beskyttelsesskærmen. Kør savhovedet helt ud.
5. Tryk på udløserkontakten **1** for at starte motoren.
6. Tryk hovedet ned så klingen kan skære gennem træet og komme ind i plastik-savsnitpladen **11**.
7. Når savhovedet er helt nede, skal det trækkes langsomt for at afslutte skæringen.
8. Efter afslutningen af snittet, skal kontakten slippes, og vent, indtil savklingen står helt stille, inden du lader hovedet vende tilbage til dens øverste hvilestilling.



ADVARSEL:

- Den nederste beskyttelsesskærm til klingen er kontrueret til at lukke hurtigt, når håndtaget **2** slippes. Hvis den ikke lukker inden for 1 sekund, skal saven serviceres af et godkendt DeWALT værksted.

Lodret geringsskæring (Fig. A, P)

1. Tryk på geringslåsen **13**. Flyt armen til venstre eller højre hen på den ønskede vinkel.
2. Geringslåsen går automatisk i indgreb ved 0°, 15°, 22,5°, 31,62°, 45° og 50° såvel til venstre som til højre. Hvis der ønskes en vinkel mellem disse værdier, skal hovedet holdes ordentligt fast ved dette punkt og geringslåsen låses fast.

3. Sørg altid for at geringslåseregabet er korrekt låst før skæring.
4. Fortsæt som ved den lige lodrette skæring.

⚠ ADVARSEL: Ved geringskæring af enden af et stykke træ med en lille afskæring, skal træet placeres således, at afskæringen sker på den side af klingens, der har den største vinkel ift. anslaget, som f.eks.:

- venstre gering, skæring til højre
- højre gering, skæring til venstre

Udførelse af et glidende snit (Fig. A, B, R)

1. Drej savhovedets tværstykke 18 for at løse.
2. Skub savhovedet 24 ned, træk låseknappen 22 ud og lad saven hæve til dens højeste position.
3. Anbring det træ, der skal skæres imod den glidende afskærmning 16 og fastgør den med en materialeholder 17.
4. Sænk savhovedet og træk den til enden på dens vandring.
5. Tryk på beskyttelsesskærmens udløsergreb 2 for at udløse beskyttelsesskærmen. Tryk på udløserkontakten 1 for at starte motoren.
6. Tryk hovedet helt ned for at tillade klingens at skære gennem træet og skub hovedet tilbage for at fuldføre snittet.
7. Efter færdiggørelse af snittet, sluk for kontakten og vent, indtil savklingen står helt stille, før hovedet returneres til dens øverste hvilestilling.

⚠ ADVARSEL: Husk at låse savhovedet i den bageste position, når de glidende snit er afsluttet.

Skrå skæring (Fig. L, Q)

Skrå vinkler kan indstilles fra 0° til 48° til venstre. Der kan skæres skrå vinkler op til 45° med geringsarmen indstillet mellem nul og maks. 45° geringsposition til højre eller venstre.

1. Løsn vinkellåseregabet 19 og indstil den ønskede vinkel.
2. Indstil om nødvendigt tilsidesættelsesknappen 30.
3. Hold hovedet fast og lad det ikke falde.
4. Spænd vinkellåseregabet 19 fast.
5. Fortsæt som ved den lige lodrette skæring.

Snitkvalitet

Glatheeden af alle snit er afhængigt af adskillige variabler, som f.eks. det materiale der skæres. Hvis du ønsker meget glatte snit til kantprofiler og andet præcisionsarbejde, vil en skarp (60-tandet hårdtmetal) klinge og en langsommere, jævn snithastighed frembringe de ønskede resultater.

⚠ ADVARSEL: Kontrollér at materialet ikke kryber under skæring; fastspænd det godt på plads. Lad altid klingens komme til et fuldt stop, før armen hæves. Hvis der stadig er små træsplinter, som stikker ud af enden på arbejdsområdet, skal der anbringes et stykke afdækningstape på træet, hvor snittet skal være. Sav gennem tapen og fjern omhyggeligt tapen, når skæringen er afsluttet.

Skæring af ikke jernholdigt metaller

Ved skæring i ikke jernholdige metaller skal maskinen kun bruges til at udføre vertikale lige og geringstværsnit i geringssavfunktionen. Vi anbefaler, at smig- og kombinerede geringssnit ikke udføres i ikke jernholdige metaller. Maskinen er ikke beregnet til skæring i jernholdige metaller.

- Brug altid en materialeholder ved skæring i ikke jernholdige metaller. Kontrollér at arbejdsområdet er forsvarligt fastgjort.
- Anvend udelukkende savklinger, der er kvalificeret til skæring i ikke jernholdige metaller.
- Ved brug af smøremidler anvend udelukkende voks eller adskillelæsspray. Brug ikke emulsioner eller lignende væsker.

Fastspænding af arbejdsområdet (Fig. U)

⚠ ADVARSEL: Brug altid en materialeholder.

For at opnå det bedste resultat skal der anvendes en materialeholder 17, som er blevet konstrueret til anvendelse med din sav.

Sådan monteres holderen

1. Indsæt den i hullet bag ved anslaget. Holderen 17 skal vende imod geringssavens bagside. Kontrollér at rillen på holderstangen er helt indsat i geringssavens fundament. Hvis rillen er synlig, er holderen ikke sikkert fastgjort.
2. Drej holderen 180° imod geringssavens forside.
3. Løsn knappen for at justere holderen op eller ned, og anvend derefter finjusteringsknappen til at fastgøre arbejdsområdet.

BEMÆRK: Anbring holderen på højre side af fundamentet under vinkelskæring. TEST ALTID FØRST MED SLUKKET MASKINE (UDEN STRØM), INDEN DU UDFØRER SKÆRINGER, SÅ DU KAN KONTROLLERE KLINGENS STI. HOLDEREN SKAL FASTGØRES SÅLEDES, AT DEN IKKE HAR INDFLYDELSE PÅ SAVENS ELLER BESKYTTELSESSKÆRMENS FUNKTIONER.

Dobbeltgering (Fig. S, T)

Denne skæring er en kombination af et gerings- og vinkelsnit. Det er denne type skæring, der bruges til at lave rammer eller kasser med skrånende sider som den, der vises i Figur 5.

⚠ ADVARSEL: Hvis skærevinklen varierer fra snit til snit, skal det kontrolleres at vinkellåseregabet og geringslåseregabet er spændt korrekt. De skal spændes fast, efter der er foretaget ændringer af vinkler eller gering.

⚠ ADVARSEL: Saven skal fastsættes på en basestøtte ved udførelse af kombinationssnit for at forhindre, at den vælter. **Se Bæknmontering.**

- Efterfølgende skema kan hjælpe dig med at vælge de korrekte vinkel- og geringsindstillinger til gængse dobbeltgeringssnit.
- For at kunne anvende skemaet skal du vælge den ønskede vinkel "A" (Fig. S) til dit projekt og finde denne vinkel på den passende kurve i oversigten. Fra dette punkt skal du følge linjen lige nedad på tegningen for at finde den korrekte hældningsvinkel og lige tværs over for at finde den korrekte geringsvinkel.

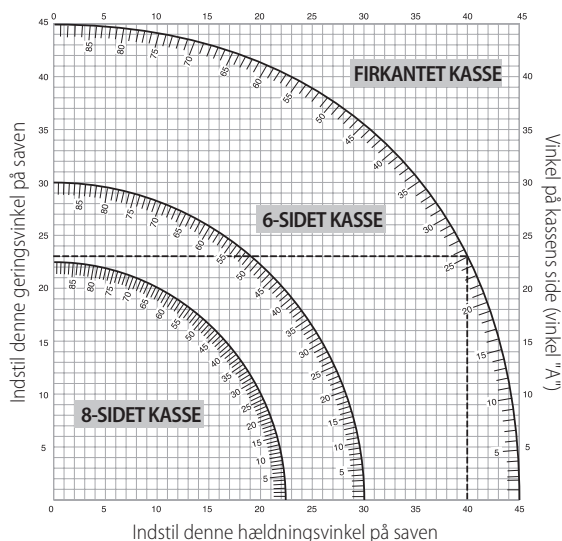

1. Indstil din sav til de foreskrevne vinkler og foretag et par prøvesnit.
2. Øv dig i at sætte de skårne stykker sammen.
Eksempel: For at lave en 4-sidet kasse med 25° udvendige vinkler (vinkel "A") (Fig. S) skal den øverste højre kurve anvendes. Find 25° på kurveskalaen. Følg den vandrette skæringslinje til en af siderne for at finde geringsvinkelindstillingen på saven (23°). Følg på samme måde den lodrette skæringslinje opad eller nedad for at finde hældningsvinkelindstillingen på saven (40°). Foretag altid prøvesnit på nogle stykker affaldstræ for at kontrollere indstillingerne på saven.

⚠ ADVARSEL: Overskrid aldrig dobbeltgeringsgrænserne på 45° vinkel med 45° gering til venstre eller højre.



Støvsamling (Fig. A, G)

ADVARSEL: Tilslut, hver gang det er muligt, en støvsamlingsenhed, der er konstrueret i henhold til de relevante bestemmelser med hensyn til støvemission.

Tilslut en støvsamlingsenhed, der er konstrueret i henhold til de relevante bestemmelser. Lufthastigheden på eksternt tilsluttede systemer skal være 20m/sek +/- 2 m/sek. Hastigheden skal måles i tilslutningsrøret på tilslutningspunktet, med tilsluttet værktøj, men ikke i drift.

BEMÆRK: Det anbefales at anvende en hurtigforbindelse DWW9000 med drejtilslutning **48** som valgfrit tilbehør til at tilslutte støvsamlingsenheden.

Overhold de relevante bestemmelser i dit land for de materialer, der skal bearbejdes.

Støvsugeren skal være egnet til det materiale, der bearbejdes.

Ved støvsugning af tørt støv, der er særligt sundhedsskadeligt eller kræftfremkaldende, skal der anvendes en speciel støvsuger.

Transport (Fig. A, B)

ADVARSEL: For at kunne bære geringsaven komfortabelt findes der to fordybninger **31** til hænderne i bunden. Anvend aldrig beskyttelseskærme til at løfte eller transportere geringsaven.

- Når saven skal transporteres skal hældningsvinkel- og geringspositionerne indstilles til 0°.
- Skub savhovedet helt tilbage.
- Tryk på frigørelsesgrebet **2** til spærremekanismen for den nedre beskyttelseskærm (Fig. A).
- Tryk hovedet nedad og tryk på spærreknappen **22** (Fig. B).
- Bring savklingen i hvileposition og tryk på tværspærren **18**.

VEDLIGEHOLDELSE

Dit DeWALT el-værktøj er konstrueret til at fungere i lang tid med minimal vedligeholdelse. Vedvarende tilfredsstillende funktion er afhængig af, om værktøjet plejes korrekt og rengøres regelmæssigt.

ADVARSEL: For at mindske risikoen for alvorlige personskader, skal maskinen slukkes og batteriet tages ud, inden der foretages justeringer eller tilbehør eller udstyr af- eller påmonteres. En utilsigtet start kan forårsage kvæstelser.

ADVARSEL: Hvis savklingen er slidt, skal den udskiftes.



Smøring

Dit el-værktøj skal ikke smøres yderligere.



Rengøring

Kontrollér omhyggeligt savklingens øverste beskyttelseskærm, den bevægelige nedre beskyttelseskærm såvel som støvsamlingsrøret for at være sikker på, at de fungerer korrekt. Sørg for at spåner, støv eller partikler fra arbejdsområdet ikke kan føre til blokering af en af funktionerne.

I tilfælde af at fragmenter fra arbejdsområdet sidder fast mellem savklingen og beskyttelseskærme, skal maskinen frakobles strømforsyningen og de instruktioner, der findes i afsnittet **Montering af savklingen** følges. Fjern de fastklebte dele og genmonter savklingen.

ADVARSEL: Blæs støv og snavs ud af hovedhuset med tør luft, lige så snart der samler sig snavs i og omkring luftaftrækket. Bær godkendte beskyttelsesbriller og godkendt støvmaske ved udførelse af denne procedure.

ADVARSEL: Brug aldrig opløsningsmidler eller andre kraftige kemikalier til at rengøre værktøjets ikke-metalliske dele. Disse kemikalier

kan svække de materialer, der anvendes i disse dele. Brug en klud, der kun er fugtet med vand og mild sæbe. Lad aldrig væske trænge ind i værktøjet, og nedsænk aldrig dele af værktøjet i en væske.

ADVARSEL: For at reducere risikoen for kvæstelser skal bordpladen rengøres regelmæssigt.

ADVARSEL: For at reducere risikoen for kvæstelser skal støvsamlingsystemet rengøres regelmæssigt.

Valgfrit tilbehør

ADVARSEL: Eftersom andet tilbehør, end det, der tilbydes af DeWALT, ikke er afprøvet med dette produkt, kan det være farligt at bruge sådant tilbehør med dette værktøj. For at reducere risikoen for kvæstelser, må dette produkt kun anvendes med tilbehør, som anbefales af DeWALT.

Understøtning af lange stykker (Fig. V)

- Understøt altid lange stykker.
- For bedste resultater, brug forlængerholderen (DE7023) til at udvide din savs bordbredde (fås hos din forhandler som ekstraudstyr). Understøt lange arbejdsstykker ved hjælp af passende anordninger so

Type savklinger til rådighed (anbefalede klinger)

Klingetype	Klangedimensioner (diameter x boring x antal tænder)	Brug
DT1158-serien 30	250x30x24	Til generel anvendelse, længdesavning og afkorting af træ og plastic
DT4282-serien 40	250x30x96	TCG til brug til aluminium
DT4226-serien 40	250x30x30	ATB til finsavning af bearbejdet og naturligt træ
DT4287-serien 40	250x30x80	TCG til ekstra fin savning af bearbejdet og naturligt træ
DT99571-QZ	250x30x24	24T Flexvolt klinge til generelle formål, snitning og tværnsnitning
DT99572-QZ	250x30x36	36T Flexvolt klinge til finsnitning
DT99573-QZ	250x30x60	60T Flexvolt klinge til ultrafin snitning

Ret henvendelse til din forhandler vedr. yderligere oplysninger mhp. det passende tilbehør.

Miljøbeskyttelse



Separate Sammlung. Produkte und Batterien, die mit diesem Symbol gekennzeichnet sind, dürfen nicht im normalen Hausmüll entsorgt werden.

Produkte und Batterien enthalten Materialien, die zurückgewonnen oder recycelt werden können, um den Bedarf an Rohstoffen zu reduzieren. Bitte recyceln Sie elektrische Produkte und Batterien gemäß den lokalen Bestimmungen. Weitere Informationen erhalten Sie unter www.2helpU.com.

Genopladelig batteripakke

Dette batteri har en lang levetid, men skal udskiftes, når det ikke afgiver tilstrækkelig effekt ved opgaver, der før var lette at udføre. Ved afslutningen af batteriets rimelige levetid bortskaffes det på en miljøsikker måde:

- Sørg for, at batteripakken er helt afladet og tag den derpå ud af værktøjet.
- Litium-ion-celler er genanvendelige. Tag dem med til din forhandler eller til den lokale genbrugsplads. De indsamlede batteripakker vil blive genanvendt eller korrekt bortskaffet.

AKKU-KAPP-/GEHRUNGSSÄGE

DCS778

Herzlichen Glückwunsch!

Sie haben sich für ein Gerät von DeWALT entschieden. Langjährige Erfahrung, sorgfältige Produktentwicklung und Innovation machen DeWALT zu einem zuverlässigen Partner für professionelle Anwender von Elektrowerkzeugen.

Technische Daten

		DCS778
Spannung	V _{GS}	54
Typ		1
XPS™		Ja
Sägeblattdurchmesser	mm	250
Sägeblattbohrung	mm	30
Max. Messerdrehzahl	U/min	4300
Gehre (max. Positionen)	links und rechts	50°
Gehrung (max. Positionen)	links	48°
Doppelgehrungsschnitte	Neigung	45°
	Gehrung	45°
Leistungsfähigkeit		
Querschnitt 90°	mm	85 x 305
Gehrung 45°	mm	85 x 215
Gehrung 48°	mm	85 x 204
Neigung 45°	mm	58 x 305
Neigung 48°	mm	54 x 305
Gesamtabmessungen	mm	465 x 615 x 390
Gewicht (ohne Batterie)	kg	15,8
Lärmwerte und/oder Vibrationswerte (Triax-Vektorsumme) gemäß EN61029.		
L _{PA} (Schalldruckpegel)	dB(A)	91
L _{WA} (Schallleistung)	dB(A)	100
K (Schallleistung Unsicherheit)	dB(A)	3

Der in diesem Informationsblatt angegebene Vibrations- und/oder Lärmwert wurde gemäß einem standardisierten Test laut EN61029 gemessen und kann für einen Vergleich zwischen zwei Geräten verwendet werden. Er kann zu einer vorläufigen Einschätzung der Exposition verwendet werden.

⚠️ WARNUNG: Der angegebene Vibrations- und/oder Lärmwert bezieht sich auf die Hauptanwendung des Gerätes. Wenn das Gerät jedoch für andere Anwendungen, mit anderem Zubehör oder schlecht gewartet eingesetzt wird, kann der Vibrations- und/oder Lärmwert verschieden sein. Dies kann den Expositionsgrad über die Gesamtbetriebszeit erheblich erhöhen.

Eine Schätzung der Vibrations- und/oder Lärmbelastung sollte auch berücksichtigen, wie oft das Gerät ausgeschaltet wird oder über welche Zeit es zwar läuft, aber nicht wirklich in Betrieb ist. Dies kann die Exposition über die Gesamtbetriebszeit erheblich mindern.

Identifizieren Sie zusätzliche Sicherheitsmaßnahmen, um den Bediener vor den Vibrations- und/oder Lärmauswirkungen zu schützen, wie: Pflege des Werkzeugs und Zubehörs, Hände warm halten (wichtig in Bezug auf Vibrationsauswirkungen), Organisation von Arbeitsmustern.

EG-Konformitätserklärung

Maschinenrichtlinie



Akku-Kapp-/Gehrungssäge DCS778

DeWALT erklärt hiermit, dass diese unter **Technische Daten** beschriebenen Produkte die folgenden Vorschriften erfüllen:

2006/42/EG, EN61029-1:2009+A11:2010, EN61029-2-9:2012 + A11:2013.

Diese Produkte erfüllen auch die Anforderungen von Richtlinie, 2014/30/EU und 2011/65/EU. Für weitere Informationen wenden Sie sich bitte an DeWALT unter der folgenden Adresse oder schauen Sie auf der Rückseite dieser Betriebsanleitung nach.

Der Unterzeichnete ist verantwortlich für die Zusammenstellung des technischen Dossiers und gibt diese Erklärung im Namen von DeWALT ab.

Markus Rompel
Vizepräsident of Engineering, PTE-Europa
DeWALT, Richard-Klinger-Straße 11
D-65510 Idstein, Deutschland
20.02.2019



WARNUNG: Zur Reduzierung der Verletzungsgefahr bitte die Bedienungsanleitung lesen.

Sicherheitsanweisungen



WARNUNG: Lesen Sie alle Sicherheitswarnhinweise und alle Anweisungen. Das Nichtbeachten von Warnhinweisen und Anweisungen kann zu elektrischem Schlag, Brand und/oder schweren Verletzungen führen.

BEWAHREN SIE ALLE WARNHINWEISE UND ANWEISUNGEN ZUM SPÄTEREN NACHSCHLAGEN AUF

Allgemeines

- Halten Sie Ihren Arbeitsbereich in Ordnung.**
Unordnung im Arbeitsbereich führt zu Unfallgefahren.
- Berücksichtigen Sie Umgebungseinflüsse**
Setzen Sie das Werkzeug keinem Regen aus. Verwenden Sie Elektrowerkzeuge nicht unter nassen oder feuchten Bedingungen. Sorgen Sie für eine gute Beleuchtung des Arbeitsbereiches (250 bis 300 Lux). Betreiben Sie das Elektrowerkzeug nicht in feuer- oder explosionsgefährdeten Umgebungen, in denen sich z. B. brennbare Flüssigkeiten und Gase befinden. Der Arbeitsbereich sollte gut belüftet werden.
- Schützen Sie sich vor elektrischem Schlag.**
Vermeiden Sie Körperkontakt mit geerdeten Flächen, wie Rohre, Radiatoren, Herde und Kühlgeräte). Bei extremen Einsatzbedingungen (z.B. hohe Feuchtigkeit, Entwicklung von Metallstaub usw.) kann die elektrische Sicherheit durch Vorschalten eines Trenntransformators oder eines Fehlerstrom-(FI-)Schutzschalters erhöht werden.
- Halten Sie andere Personen fern.**
Sorgen Sie dafür, dass andere Personen, besonders Kinder, die nicht mit dem Werkzeug arbeiten, das Werkzeug oder den Akku nicht berühren, und halten Sie sie vom Arbeitsbereich fern.

Akkus				Ladegeräte/Ladedauer (Minuten)							
Kat #	V _{GS}	Ah	Gewicht (kg)	DCB104	DCB107	DCB112	DCB113	DCB115	DCB118	DCB132	DCB119
DCB546	18/54	6,0/2,0	1,05	60	270	170	140	90	60	90	X
DCB547	18/54	9,0/3,0	1,46	75*	420	270	220	135*	75*	135*	X
DCB548	18/54	12,0/4,0	1,44	120	540	350	300	180	120	180	X
DCB181	18	1,5	0,35	22	70	45	35	22	22	22	45
DCB182	18	4,0	0,61	60/40**	185	120	100	60	60/40**	60	120
DCB183/B	18	2,0	0,40	30	90	60	50	30	30	30	60
DCB184/B	18	5,0	0,62	75/50**	240	150	120	75	75/50**	75	150
DCB185	18	1,3	0,35	22	60	40	30	22	22	22	X
DCB187	18	3,0	0,54	45	140	90	70	45	45	45	90
DCB189	18	4,0	0,54	60	185	120	100	60	60	60	120

*Datumscode 201811475B oder höher

**Datumscode 201536 oder höher

5. **Bewahren Sie ungenutzte Werkzeuge sicher auf.**
Unbenutzte Werkzeuge sollten in trockenen, verschlossenen Räumen und für Kinder nicht erreichbar aufbewahrt werden.
 6. **Überlasten Sie das Werkzeug nicht.**
Durch die richtige Verwendung erzielen Sie eine optimale Qualität und gewährleisten Ihre persönliche Sicherheit.
 7. **Benutzen Sie das richtige Werkzeug.**
Verwenden Sie keine zu schwachen Werkzeuge für schwere Arbeiten. Führen Sie mit diesem Elektrowerkzeug nur Arbeiten aus, die der bestimmungsgemäßen Verwendung entsprechen; **verwenden Sie z.B. keine Kreissäge zum Sägen von Holzstämmen oder -stücken.**
 8. **Tragen Sie geeignete Kleidung.**
Lose sitzende Kleidung oder Schmuck können sich in den beweglichen Teilen verfangen. Beim Arbeiten im Freien sind rutschfestes Schuhwerk empfehlenswert. Tragen Sie bei langen Haaren ein Haarnetz.
 9. **Tragen Sie Schutzausrüstung.**
Verwenden Sie immer eine Schutzbrille. Verwenden Sie eine Atemmaske bei staub- und spanerzeugenden Arbeiten. **Wenn diese Teilchen sehr heiß werden können, tragen Sie auch eine hitzefeste Schürze.** **Tragen Sie immer einen Gehörschutz.** Tragen Sie immer einen Schutzhelm.
 10. **Bringen Sie eine Spanabsaugvorrichtung an.**
Wenn Geräte für den Anschluss an eine Staubabsaugung und Staubsammlung vorgesehen sind, vergewissern Sie sich, dass diese richtig angeschlossen sind und verwendet werden.
 11. **Sichern Sie das Werkstück.**
Benutzen Sie Spannvorrichtungen oder einen Schraubstock, um das Werkstück festzuhalten. Es ist damit sicherer gehalten und ermöglicht die Bedienung des Elektrowerkzeugs mit beiden Händen.
 12. **Vermeiden Sie eine anormale Körperhaltung.**
Sorgen Sie für einen sicheren Stand und halten Sie jederzeit das Gleichgewicht.
 13. **Pflegen Sie Ihre Werkzeuge mit Sorgfalt.**
Halten Sie Ihre Werkzeuge scharf und sauber, um gut und sicher arbeiten zu können. Befolgen Sie die Wartungsvorschriften und die Hinweise für den Werkzeugwechsel. Kontrollieren Sie das Werkzeug regelmäßig und lassen Sie es im Falle einer Beschädigung von einer Kundendienstwerkstatt reparieren. Halten Sie alle Griffe und Schalter trocken, sauber und frei von Öl und Fett.
 14. **Trennen Sie das Werkzeug vom Netz.**
Ziehen Sie den Netzstecker, bevor Sie irgendwelche Zubehörteile wie Sägeblätter, Bits und Messer auswechseln und bevor Sie irgendwelche Wartungsarbeiten vornehmen.
 15. **Lassen Sie keine Werkzeugschlüssel stecken.**
Überprüfen Sie vor dem Einschalten immer, ob die Schlüssel und Einstellwerkzeuge entfernt sind.
 16. **Vermeiden Sie unbeabsichtigtes Starten.**
Tragen Sie keine an das Stromnetz angeschlossenen Elektrowerkzeuge mit dem Finger am Schalter. Stellen Sie sicher, dass sich der Schalter in der OFF-Position befindet, bevor Sie das Gerät an das Stromnetz anschließen.
 17. **Seien Sie stets aufmerksam.**
Achten Sie darauf, was Sie tun. Gehen Sie vernünftig vor. Benutzen Sie kein Elektrowerkzeug, wenn Sie müde sind oder unter dem Einfluss von Drogen, Alkohol oder Medikamenten stehen.
 18. **Kontrollieren Sie das Produkt auf Beschädigungen**
Vor Gebrauch ist die Maschine auf einwandfreie und bestimmungsgemäße Funktion zu überprüfen. Prüfen Sie, ob bewegliche Teile verzogen oder ausgeschlagen, ob Teile gebrochen oder in einem Zustand sind, der den Betrieb des Elektrowerkzeugs beeinträchtigen kann. Beschädigte Teile und Schutzvorrichtungen müssen vorschriftsmäßig in einer Kundendienstwerkstatt repariert oder ausgewechselt werden, außer wenn es in dieser Anleitung anders angegeben ist. Beschädigte Schalter müssen durch eine Kundendienstwerkstatt ersetzt werden.
Benutzen Sie kein Elektrowerkzeug, dessen Schalter defekt ist. Führen Sie Reparaturen niemals selbst durch.
-  **WARNUNG!** Das Verwenden anderer als der in dieser Anleitung empfohlenen Vorsatzgeräte und Zubehörteile oder die Ausführung von Arbeiten mit diesem Elektrowerkzeug, die nicht der bestimmungsgemäßen Verwendung entsprechen, kann zu Unfallgefahren führen.
19. **Lassen Sie Ihr Werkzeug von einem Fachmann reparieren.**
Dieses Elektrowerkzeug entspricht den einschlägigen Sicherheitsvorschriften. Reparaturen dürfen nur von qualifiziertem Fachpersonal und nur mit Original-Ersatzteilen durchgeführt werden; anderenfalls kann der Benutzer beträchtlichen Gefahren ausgesetzt werden.

Zusätzliche Sicherheitshinweise für Gehrungssägen

- Verwenden Sie Werkzeuge nur zum Sägen von Materialien, die vom Hersteller angegeben wurden;
- Betreiben Sie das Gerät nur, wenn die Schutzvorrichtungen angebracht sind, funktionieren und sich in einem einwandfreien Wartungszustand befinden.
- Vergewissern Sie sich vor der Durchführung von Neigungsschnitten, dass der Arm sicher befestigt ist.
- Halten Sie den Bereich um die Maschine herum eben, aufgeräumt und frei von losem Material, wie beispielsweise Späne und Schnittreste.
- Wählen Sie das richtige Sägeblatt für das zu schneidende Material.
- Achten Sie darauf, dass das Sägeblatt scharf und gut eingestellt ist. Beachten Sie die auf dem Sägeblatt angegebene Höchststrehzahl.

- Vergewissern Sie sich, dass alle Feststellknöpfe und -hebel angezogen sind, bevor Sie mit der Arbeit beginnen.
- Halten Sie Ihre Hände nicht in der Nähe des Sägeblatts, wenn die Säge an der Stromversorgung angeschlossen ist.
- Versuchen Sie niemals, das sich bewegende Werkzeug schnell abzubremsen, indem Sie ein Werkzeug oder etwas anderes gegen das Sägeblatt drücken, da hierdurch schwere Verletzungen verursacht werden können.
- Vor der Verwendung von Zubehörteilen schlagen Sie in der Bedienungsanleitung nach. Die falsche Verwendung von Zubehör kann Sachschäden verursachen.
- Verwenden Sie beim Umgang mit einem Sägeblatt oder mit rauem Material einen Halter oder tragen Sie Handschuhe.
- Vergewissern Sie sich vor dem Einsatz, dass das Sägeblatt ordnungsgemäß montiert ist.
- Vergewissern Sie sich, dass das Sägeblatt sich in die richtige Richtung dreht.
- Verwenden Sie keine Blätter mit einem kleineren oder größeren Durchmesser als empfohlen. Angaben über die richtigen Sägeblätter sind den **Technischen Daten** zu entnehmen. Verwenden Sie nur die in diesem Handbuch spezifizierten Sägeblätter im Einklang mit EN847-1.
- Ziehen Sie den Einsatz von speziell konstruierten lärmindernden Sägeblättern in Erwägung.
- Verwenden Sie keine Sägeblätter für HOCHGESCHWINDIGKEITSTAHL.
- Verwenden Sie keine gespaltenen oder beschädigten Sägeblätter.
- Verwenden Sie keine Schleif- oder Diamantscheiben.
- Verwenden Sie nur Sägeblätter, deren angegebene Drehzahl mindestens so hoch ist wie die auf der Säge angegebene Drehzahl.
- Verwenden Sie immer die Schlitzplatte.
- Heben Sie das Sägeblatt aus dem Schnitt im Werkstück, bevor Sie den Schalter loslassen.
- Vergewissern Sie sich vor jedem Sägevorgang, dass die Maschine stabil steht.
- Blockieren Sie nie den Ventilator, um die Antriebswelle zu stoppen.
- Der Blattschutz an Ihrer Säge wird sich öffnen, wenn der Lösehebel des Schutzes  gedrückt wird.
- Ziehen Sie den Blattschutz nie per Hand hoch, außer wenn die Säge ausgeschaltet ist und der Netzstecker gezogen wurde. Der Blattschutz kann von Hand hochgezogen werden, wenn Sägeblätter ausgewechselt werden und wenn der Zustand der Säge geprüft werden soll.
- Überprüfen Sie regelmäßig, ob die Belüftungsschlitze des Motors sauber und spanfrei sind.
- Ersetzen Sie abgenutzte Schlitzplatten.
- Entfernen Sie den Akku vor der Durchführung von Wartungsarbeiten und vor dem Sägeblattwechsel aus der Maschine.
- Führen Sie niemals Reinigungs- oder Wartungsarbeiten durch, solange die Maschine noch läuft und sich der Kopf nicht in der Ruhestellung befindet.
- Bei Ausstattung mit LED ist ein Austausch durch einen anderen LED-Typ nicht gestattet. Lassen Sie Reparaturen nur vom Hersteller oder von einer autorisierten Kundendienstwerkstatt vornehmen.
- Verwenden Sie bei der Bearbeitung von Holz eine Absaugvorrichtung. Bedenken Sie immer Faktoren, die zu Staubbildung führen können, z. B.:
 - Art des zu bearbeitenden Werkstoffs (Pressspanplatten erzeugen mehr Staub als Holz);
 - Schärfe des Sägeblatts;
 - Korrekte Einstellung des Sägeblatts;
 - Absaugvorrichtung mit Ventilationsleistung von mindestens 20 m/s.
 Stellen Sie sicher, dass die Absaugvorrichtung sowie Hauben, Blenden und Rinnen korrekt ausgerichtet sind.
- Beachten Sie die folgenden Faktoren, die sich auf die Lärmexposition auswirken:
 - verwenden Sie speziell konstruierte, Lärm mindernde Sägeblätter;
 - verwenden Sie nur richtig geschärfte Sägeblätter;
 - Die Maschine muss regelmäßig gewartet werden;
 - Sorgen Sie für geeignete allgemeine oder punktuelle Beleuchtung;
 - Stellen Sie sicher, dass die Benutzer in geeigneter Weise in der Verwendung, Justierung und im Betrieb dieses Gerätes geschult sind;
 - Vergewissern Sie sich, dass alle Distanz- und Spindelringe dem in dieser Anleitung angegebenen Zweck entsprechen.
 - Entfernen Sie keine abgeschnittenen oder anderen Teile des Werkstücks aus dem Schneidbereich, während die Maschine läuft und der Sägekopf sich nicht in Ruheposition befindet.
 - Sägen Sie niemals Werkstücke, die kürzer als 150 mm sind.
 - Ohne zusätzliche Stütze kann die Maschine die folgende maximale Werkstückgröße akzeptieren:
 - Höhe 60 mm, Breite 216 mm, Länge 500 mm
 - Längere Werkstücke müssen durch einen geeigneten Tisch gestützt werden, z.B. DE7023. Klemmen Sie das Werkstück immer gut fest.
 - Schalten Sie bei einem Unfall oder Maschinenfehler die Maschine sofort ab und trennen Sie sie von der Stromquelle.
 - Melden Sie den Fehler und kennzeichnen Sie die Maschine in geeigneter Form, damit andere Personen die defekte Maschine nicht verwenden.
 - Wenn das Sägeblatt beim Sägen aufgrund anormaler Vorschubkraft blockiert, schalten Sie die Maschine ab und trennen Sie sie von der Stromzufuhr. Entfernen Sie das Werkstück und stellen Sie sicher, dass sich das Sägeblatt frei dreht. Schalten Sie die Maschine ein und starten Sie einen neuen Arbeitsvorgang mit reduzierter Vorschubkraft.
 - Sägen Sie niemals Leichtmetalle, besonders kein Magnesium.
 - Immer wenn es die Situation erlaubt, montieren Sie die Maschine an eine Werkbank, und verwenden Sie dazu Schrauben mit einem Durchmesser von 8 mm und einer Länge von 80 mm.

Restrisiken

Folgende Risiken sind mit der Verwendung von Sägen untrennbar verbunden:

- Verletzungen durch Berühren rotierender Teile
- Trotz Beachtung der geltenden Sicherheitsvorschriften und des Einsatzes von Schutzvorrichtungen können bestimmte Risiken nicht vermieden werden. Das sind:
- Schwerhörigkeit.
 - Verletzungsgefahr am nicht abgedeckten Bereich des rotierenden Sägeblatts.
 - Verletzungsgefahr beim Wechseln des Sägeblatts.
 - Quetschen der Finger beim Öffnen der Schutzabdeckungen.
 - Gesundheitsgefährdung durch Einatmen von Staub, der beim Sägen von Holz entsteht, insbesondere Eiche, Buche und MDF.
- Die folgenden Faktoren erhöhen das Risiko von Atemproblemen:
- Keine Absaugvorrichtung beim Sägen von Holz angebracht.
 - Unzureichende Staubabsaugung durch nicht gereinigte Absaugfilter.

BEWAHREN SIE DIESE ANWEISUNGEN AUF

Ladegeräte

An DeWALT-Ladegeräten müssen keine Einstellungen vorgenommen werden, und sie wurden für eine möglichst einfache Bedienung konzipiert.

Elektrische Sicherheit

Der Elektromotor wurde für eine einzige Spannung konstruiert. Überprüfen Sie immer, ob die Spannung des Akkus der Spannung auf dem Typenschild entspricht. Stellen Sie auch sicher, dass die Spannung Ihres Ladegeräts der Netzspannung entspricht.



Ihr DeWALT Ladegerät ist gemäß EN60335 doppelt isoliert. Es muss deshalb nicht geerdet werden.

Wenn das Netzkabel beschädigt ist, darf es nur von DeWALT oder einer autorisierten Kundendienststelle ausgetauscht werden.

- CH** Bei Ersatz des Netzkabels achten Sie auf Verwendung des Schweizer Netzsteckers.

Typ 11 für Klasse II (Doppelisolierung) – Geräte

Typ 12 für Klasse I (Schutzleiter) – Geräte

- CH** Ortsveränderliche Geräte, die im Freien verwendet werden, müssen über einen Fehlerstromschutzschalter angeschlossen werden.

Verwendung eines Verlängerungskabels

Ein Verlängerungskabel sollte nur verwendet werden, wenn es absolut notwendig ist. Verwenden Sie ein zugelassenes Verlängerungskabel, das für die Leistungsaufnahme Ihres Ladegeräts geeignet ist (siehe **Technische Daten**). Der Mindestquerschnitt der Leitungen beträgt 1 mm² und die Höchstlänge beträgt 30 m.

Wenn Sie eine Kabeltrommel verwenden, wickeln Sie das Kabel vollständig ab.

Wichtige Sicherheitshinweise für alle Akku-Ladegeräte

BEWAHREN SIE DIESE ANWEISUNGEN AUF: Dieses Handbuch enthält wichtige Sicherheits- und Betriebsanweisungen für kompatible Ladegeräte (siehe **Technische Daten**).

- Lesen Sie vor der Verwendung des Ladegeräts alle Anweisungen und Warnhinweise auf dem Ladegerät und dem Akku.



WARNUNG: Stromschlaggefahr. Keine Flüssigkeiten in das Ladegerät gelangen lassen. Dies kann einen elektrischen Schlag zur Folge haben.



WARNUNG: Wir empfehlen die Verwendung einer Fehlerstromschutzeinrichtung mit einem Nennfehlerstrom von maximal 30mA.



VORSICHT: Verbrennungsgefahr. Zur Reduzierung der Verletzungsgefahr sollten nur Akkus von DeWALT verwendet werden. Andere Akkutypen können bersten und Verletzungen und Sachschäden verursachen.



VORSICHT: Lassen Sie nicht zu, dass Kinder mit dem Werkzeug spielen.

HINWEIS: Wenn das Ladegerät in die Steckdose gesteckt wird, können die Ladekontakte im Ladegerät unter bestimmten Bedingungen durch Fremdmaterial kurzgeschlossen werden. Leitfähige Fremdmaterialien, z.B. unter anderem Stahlwolle, Alufolie oder angesammelte Metallpartikel, sollten den Hohlräumen des Ladegeräts ferngehalten werden. Ziehen Sie den Netzstecker des Ladegeräts immer aus der Steckdose, wenn kein Akku in der Vertiefung steckt. Ziehen Sie den Netzstecker des Ladegeräts vor dem Reinigen aus der Steckdose.

- Der Akku darf NIEMALS in einem anderen Ladegerät, außer dem in diesem Handbuch beschriebenen, aufgeladen werden.** Das Ladegerät und der Akku wurden speziell zur gemeinsamen Verwendung konzipiert.
- Diese Ladegeräte sind ausschließlich für das Laden von DeWALT Akkus bestimmt.** Eine anderweitige Verwendung kann zu Brand führen oder gefährliche oder tödliche Verletzungen durch Elektroschock verursachen.
- Setzen Sie das Ladegerät weder Regen noch Schnee aus.**
- Ziehen Sie immer am Stecker und nicht am Kabel, um das Ladegerät von der Stromquelle zu trennen.** Dadurch wird das Risiko einer Beschädigung von Stecker und Kabel reduziert.
- Verlegen Sie das Netzkabel so, dass niemand darauf treten oder darüber stolpern kann, und dass es keinen sonstigen schädlichen Einflüssen oder Belastungen ausgesetzt wird.**
- Ein Verlängerungskabel sollte nur dann verwendet werden, wenn es absolut notwendig ist.** Ein ungeeignetes Verlängerungskabel kann zu Brand führen oder gefährliche oder tödliche Verletzungen durch Elektroschock verursachen.
- Stellen Sie keine Gegenstände auf das Ladegerät bzw. stellen Sie das Ladegerät nicht auf eine weiche Oberfläche. Dadurch könnten**

die Lüftungsschlitze blockiert und das Gerät überhitzt werden.

Stellen Sie das Ladegerät von Hitzequellen entfernt auf. Das Ladegerät ist oben und unten am Gehäuse mit Lüftungsschlitzen versehen.

- Betreiben Sie das Ladegerät nicht mit einem beschädigten Netzkabel oder Netzstecker—beschädigte Teile sind unverzüglich auszuwechseln.**
- Benutzen Sie das Ladegerät nicht, wenn es einen harten Stoß erlitten hat, fallen gelassen oder anderweitig beschädigt wurde.** Bringen Sie es zu einer autorisierten Kundendienststelle.
- Das Ladegerät darf nicht zerlegt werden. Bringen Sie es zu einer autorisierten Kundendienststelle, wenn es gewartet oder repariert werden muss.** Ein unsachgemäßer Zusammenbau kann gefährliche oder tödliche Verletzungen durch Elektroschock verursachen oder zu Brand führen.
- Zur Vermeidung von Gefahren muss ein beschädigtes Netzkabel unverzüglich vom Hersteller, einer Kundendienststelle oder einer anderen qualifizierten Person ausgetauscht werden.
- Ziehen Sie den Netzstecker des Ladegeräts vor dem Reinigen aus der Steckdose. Dadurch wird das Risiko eines Stromschlags reduziert.** Durch alleiniges Herausnehmen des Akkus wird dieses Risiko nicht reduziert.
- Versuchen Sie **NIEMALS** 2 Ladegeräte miteinander zu verbinden.
- Das Ladegerät wurde für den Betrieb mit standardmäßigem 230V Netzstrom konzipiert. Es darf mit keiner anderen Spannung verwendet werden.** Dies gilt nicht für das Fahrzeugladegerät.

Laden des Akkus (Abb. [Fig.] C)

- Stecken Sie das Ladegerät in eine geeignete Steckdose, bevor Sie das Akkupack einsetzen.
- Legen Sie das Akkupack **26** in das Ladegerät ein und vergewissern Sie sich, dass es vollständig eingerastet ist. Die rote Leuchte (Aufladen) blinkt wiederholt und zeigt dadurch an, dass der Ladevorgang begonnen wurde.
- Der Abschluss des Ladevorgangs wird dadurch angezeigt, dass das rote Licht dauerhaft leuchtet. Der Akku ist vollständig aufgeladen und kann jetzt verwendet oder in der Ladestation gelassen werden. Um das Akkupack aus dem Ladegerät zu entnehmen, drücken Sie den Akku-Löseknopf **27** am Akkupack.

HINWEIS: Um die maximale Leistung und Lebensdauer der Li-Ionen-Akkus zu gewährleisten, laden Sie das Akkupack vor der ersten Verwendung vollständig auf.

Bedienung des Ladegeräts

Siehe Anzeigen unten zum Ladezustand der Akkus.

Anzeigen am Ladegerät		
	Wird geladen	
	Vollständig aufgeladen	
	Verzögerung heißer/kalter Akku*	

*Die rote Leuchte blinkt in der Zeit weiter, aber eine gelbe Anzeige leuchtet bei diesem Vorgang dauerhaft. Sobald der Akku eine angemessene Temperatur erreicht hat, geht die gelbe Leuchte aus und das Ladegerät nimmt den Ladevorgang wieder auf.

Diese/s kompatible/n Ladegerät/e lädt keine defekten Akkus auf. Das Ladegerät zeigt einen defekten Akku an, indem es nicht leuchtet.

HINWEIS: Dies kann auch auf ein Problem mit dem Ladegerät hinweisen. Wenn das Ladegerät auf ein Problem hinweist, bringen Sie es zusammen mit dem Akku zur Überprüfung zu einer autorisierten Servicestelle.

Verzögerung heißer/kalter Akku

Wenn das Ladegerät erkennt, dass ein Akku zu heiß oder zu kalt ist, startet es automatisch eine „Verzögerung heißer/kalter Akku“, bis der Akku eine angemessene Temperatur erreicht hat. Das Ladegerät schaltet

dann automatisch in den Lademodus. Diese Funktion gewährleistet eine maximale Lebensdauer des Akkus.

Ein kalter Akku wird mit einer geringeren Geschwindigkeit als ein warmer Akku geladen. Der Akku wird während des gesamten Ladevorgangs mit der geringeren Geschwindigkeit geladen, die sich auch nicht erhöht, wenn der Akku wärmer wird.

Das Ladegerät DCB118 ist mit einem internen Gebläse ausgestattet, um das Akkupack zu kühlen. Das Gebläse wird automatisch eingeschaltet, wenn das Akkupack gekühlt werden muss. Benutzen Sie das Ladegerät nicht, wenn das Gebläse nicht ordnungsgemäß funktioniert oder die Lüftungsschlitze blockiert sind. Verhindern Sie, dass Fremdkörper in das Ladegerät eintreten können.

Elektronischen Schutzsystem

XR Li-Ionen-Werkzeuge sind mit einem elektronischen Schutzsystem ausgestattet, das den Akku vor Überladung, Überhitzung und vollständiger Entladung schützt.

Das Werkzeug wird automatisch ausgeschaltet, sobald sich das elektronische Schutzsystem einschaltet. Wenn dies geschieht, setzen Sie das Lithium-Ionen-Akku in das Ladegerät, bis es vollständig aufgeladen ist.

Wandmontage

Diese Ladegeräte sind so konzipiert, dass sie an der Wand oder aufrecht auf einem Tisch oder einer Arbeitsoberfläche montiert werden. Positionieren Sie das Ladegerät bei Wandmontage in Reichweite einer Steckdose und abseits von Kanten oder anderen Hindernissen, die den Luftstrom beeinträchtigen könnten. Nutzen Sie die Rückseite des Ladegeräts als Schablone für die Position der Montageschrauben an der Wand. Montieren Sie das Ladegerät mit Schnellbauschrauben (separat erhältlich), die mindestens 25,4 mm lang sind und einen Schraubenkopfdurchmesser von 7-9 mm haben. Diese müssen in optimaler Tiefe in das Holz geschraubt werden, sodass ca. 5,5 mm der Schraube frei liegen. Richten Sie die Schlitze auf der Rückseite des Ladegeräts mit den frei liegenden Schrauben aus, und führen Sie diese vollständig in die Schlitze ein.

Anweisungen zur Reinigung des Ladegeräts

 **WARNUNG: Stromschlaggefahr. Trennen Sie das Gerät vor der Reinigung von der Steckdose.** Schmutz und Fett können mit einem Tuch oder einer weichen, nicht-metallischen Bürste vom Äußeren des Ladegeräts entfernt werden. Keinesfalls Wasser oder irgendwelche Reinigungslösungen verwenden. Achten Sie darauf, dass niemals Flüssigkeiten in das Gerät eindringen. Tauchen Sie niemals irgendein Teil des Gerätes in eine Flüssigkeit.

Akkus

Wichtige Sicherheitsanweisungen für alle Akkus

Achten Sie beim Bestellen von Ersatzakkus darauf, dass Sie die Katalognummer und die Spannung angeben.

Wenn Sie den Akku aus dem Karton auspacken, ist er nicht vollständig geladen. Lesen Sie die unten aufgeführten Sicherheitsanweisungen, bevor Sie den Akku und das Ladegerät verwenden. Befolgen Sie anschließend den beschriebenen Ladevorgang.

LESEN SIE SÄMTLICHE ANWEISUNGEN

- **Betreiben Sie das Elektrowerkzeug nicht in explosionsgefährdeten Umgebungen, in denen sich z. B. brennbare Flüssigkeiten, Gase oder Staub befinden.** Beim Einsetzen und Herausnehmen des Akkus aus dem Ladegerät können sich Staub oder Dämpfe entzünden.
- **Setzen Sie das Akku niemals mit Gewalt in das Ladegerät ein. Führen Sie niemals Änderungen am Akku durch, damit es in ein anderes Ladegerät passt, da das Akku reißen kann, was zu schweren Verletzungen führen kann.**
- *Laden Sie die Akkus nur in Ladegeräten von DeWALT auf.*
- **Das Ladegerät KEINEN Spritzern aussetzen und NICHT in Wasser oder andere Flüssigkeiten eintauchen.**

- **Das Werkzeug und den Akku niemals in Bereichen lagern oder verwenden, in denen die Temperatur 40 °C überschreiten könnte (z. B. Scheunen oder Metallgebäude im Sommer).**
- **Den Akku nicht verbrennen, auch wenn er stark beschädigt oder vollkommen verschlissen ist.** Der Akku kann im Feuer explodieren. Beim Verbrennen eines Lithiumionen-Akkus entstehen giftige Dämpfe und Stoffe.
- **Wenn der Akkuinhalt mit der Haut in Kontakt kommt, waschen Sie die Stelle sofort mit einer milden Seife und Wasser.** Wenn Akkufflüssigkeit in die Augen gelangt, spülen Sie das offene Auge für 15 Minuten, oder bis die Reizung nachlässt, mit Wasser. Falls Sie sich in ärztliche Behandlung begeben müssen: Das Akkuelektrolyt besteht aus einer Mischung von organischen Karbonaten und Lithiumsalzen.
- **Der Inhalt einer geöffneten Akkuzelle kann Atemwegsreizungen verursachen.** Sorgen Sie für Frischluft. Wenn die Symptome anhalten, begeben Sie sich in ärztliche Behandlung.



WARNUNG: Verbrennungsgefahr. Die Akkufflüssigkeit kann brennbar sein, wenn sie Funken oder einer Flamme ausgesetzt ist.



WARNUNG: Versuchen Sie niemals und unter keinen Umständen, den Akku zu öffnen. Wenn das Akkugehäuse Risse oder Beschädigungen aufweist, darf es nicht in das Ladegerät gelegt werden. Den Akku nicht quetschen, fallen lassen oder beschädigen. Verwenden Sie niemals einen Akku oder ein Ladegerät, wenn sie einen harten Schlag erlitten haben, fallen gelassen, überfahren oder sonst wie beschädigt wurden (z. B. wenn sie mit einem Nagel durchlöchert wurden, mit einem Hammer darauf geschlagen oder getreten wurde). Ein Stromunfall oder ein tödlicher Stromschlag könnte entstehen. Beschädigte Akkus sollten zum Recycling zur Kundendienststelle zurückgebracht werden.



WARNUNG: Feuergefahr. Akku nicht so aufbewahren oder transportieren, dass metallische Gegenstände die offenen Pole berühren können. Platzieren Sie das Akkupack beispielsweise nicht in Schürzen, Taschen, Werkzeugkästen, Produktverpackungen, Schubladen, usw. mit losen Nägeln, Schrauben, Schlüsseln, usw.



VORSICHT: Wenn das Werkzeug nicht in Gebrauch ist, muss es seitlich auf eine stabile Fläche gelegt werden, wo es kein Stolperisiko darstellt und es nicht herunterfallen kann.

Bestimmte Werkzeuge mit großen Akkus stehen aufrecht auf dem Akku und können leicht umgeworfen werden.

Transport



WARNUNG: Feuergefahr. Beim Transport von Akkus können Brände entstehen, wenn die Batterieanschlüsse unbeabsichtigt Kontakt mit leitfähigen Materialien bekommen. Stellen Sie beim Transportieren von Akkus sicher, dass die Batterieanschlüsse geschützt und gut isoliert sind, damit sie nicht in Kontakt mit Materialien kommen können, durch die ein Kurzschluss entstehen kann.

HINWEIS: Lithium-Ionen-Akkus sollten nicht in aufgegebenem Reisegepäck transportiert werden.

DeWALT Akkus erfüllen alle geltenden Transportvorschriften, so wie sie von den Industrie- und Rechtsnormen vorgeschrieben werden, einschließlich der UN-Empfehlungen für die Beförderung gefährlicher Güter; der Vorschriften über die Beförderung gefährlicher Güter der International Air Transport Association (IATA), der International Maritime Dangerous Goods (IMDG) Regulations und der Regelungen des europäischen Übereinkommens über die internationale Beförderung gefährlicher Güter auf der Straße (ADR). Lithium-Ionen-Zellen und -Akkus wurden gemäß Abschnitt 38,3 der „Empfehlungen der Vereinten Nationen zur Beförderung gefährlicher Stoffe, Testhandbuch und Kriterien“ getestet.

In den meisten Fällen ist zu erwarten, dass der Versand eines DeWALT-Akkus von der Klassifizierung als Gefahrstoff der voll regulierten Klasse 9 ausgenommen wird. In der Regel müssen nur Sendungen, die einen Lithium-Ionen-Akku mit einer Energiekennzahl von mehr als 100 Wattstunden (Wh) enthalten, als voll regulierte Klasse 9 verschickt werden. Bei allen Lithium-Ionen-Akkus ist die Wattstunden-Bewertung auf der Packung angegeben. Außerdem empfiehlt DeWALT den

alleinigen Luftversand von Lithium-Ionen-Akkus aufgrund der komplexen Regulierungen generell nicht, und zwar unabhängig von der Wattstunden-Bewertung. Lieferungen von Werkzeugen mit Batterien (Combo-Kits) können als Ausnahme per Luftfracht versandt werden, wenn die Wattstunden-Bewertung des Akkus nicht mehr als 100 Wh beträgt. Unabhängig davon, ob ein Transport als ausgenommen oder vollständig reguliert gilt, liegt es in der Verantwortung des Versenders, sich über die aktuellen Vorschriften in Bezug auf die Anforderungen für Verpackung, Etikettierung/Kennzeichnung und Dokumentation zu informieren. Die Informationen in diesem Abschnitt des Handbuchs werden in gutem Glauben zur Verfügung gestellt und es wird davon ausgegangen, dass sie zum Zeitpunkt der Erstellung des Dokuments genau sind. Jedoch wird keine Garantie, weder ausdrücklich noch implizit, gegeben. Es liegt in der Verantwortung des Kunden sicherzustellen, dass seine Tätigkeiten den geltenden Vorschriften entsprechen.

Transport des FLEXVOLT™-Akkus

Der DeWALT FLEXVOLT™-Akku hat zwei Betriebsarten: **Anwendung** und **Transport**.

Anwendungsmodus: Wenn der FLEXVOLT™-Akku unabhängig steht oder sich in einem DeWALT 18 V-Produkt befindet, funktioniert er als 18 V-Akku. Wenn sich der FLEXVOLT™-Akku in einem 54 V oder 108 V-Produkt (zwei 54 V-Akkus) befindet, funktioniert er als 54 V-Akku.

Transportmodus: Wenn die Abdeckkappe am FLEXVOLT™-Akku angebracht ist, befindet sich der Akku im Transportmodus. Bewahren Sie die Kappe für den Versand auf.

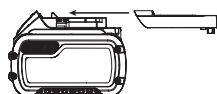

Im Transportmodus werden Zellensegmente im Akkupack elektrisch voneinander getrennt, sodass 3 Akkus mit einer geringeren Wattstundenzahl (Wh) entstehen, statt 1 Akku mit einer größeren Wattstundenzahl. Diese höhere Anzahl von 3 Akkus mit einer niedrigeren Wattstundenzahl kann das Akkupack bei bestimmten Transportvorschriften außen vor lassen, die bei anderen Akkus mit höherer Wattstundenzahl gelten können.

Zum Beispiel kann für den Transport Wh-Wert 3 x 36 Wh angegeben sein, das bedeutet 3 Akkus mit je 36 Wh. Der Verwendung Wh-Wert kann 108 Wh sein (d.h. 1 Akku).

Anwendungsbeispiele für use- und transport-kennzeichnungen



Empfehlungen für die Lagerung

1. Ein idealer Lagerplatz ist kühl und trocken und nicht direktem Sonnenlicht sowie übermäßiger Hitze oder Kälte ausgesetzt. Für eine optimale Akkuleistung und Lebensdauer lagern Sie die Akkus bei Raumtemperatur, wenn sie nicht verwendet werden.
2. Bei längerer Aufbewahrung sollte ein vollständig aufgeladener Akku an einem kühlen, trockenen Ort und außerhalb des Ladegeräts aufbewahrt werden, um optimale Ergebnisse zu erhalten.

HINWEIS: Akkus sollten nicht vollständig entladen aufbewahrt werden. Der Akku muss vor der Verwendung aufgeladen werden.

Schilder am Ladegerät und Akku

Neben den Piktogrammen in dieser Anleitung können sich auf dem Ladegerät und dem Akku folgende Piktogramme befinden:



Vor der Verwendung die Betriebsanleitung lesen.



Die Ladezeit ist den **Technischen Daten** zu entnehmen.



Nicht mit elektrisch leitenden Gegenständen berühren.



Beschädigte Akkus nicht aufladen.



Das Gerät keiner Nässe aussetzen.



Beschädigte Kabel sofort austauschen.



Nur zwischen 4 °C und 40 °C aufladen.



Nur in Innenräumen verwenden.



Akku umweltgerecht entsorgen.

LI-ION



Laden Sie DeWALT-Akkus nur mit den dazu bestimmten DeWALT-Ladegeräten auf. Werden andere Akkus als die dazu bestimmten DeWALT-Akkus mit einem DeWALT-Ladegerät aufgeladen, können diese platzen oder andere gefährliche Situationen verursachen.



Den Akku nicht verbrennen.



VERWENDUNG (ohne Transportkappe). Beispiel: Der Wh-Wert lautet 108 Wh (1 Akku mit 108 Wh).



TRANSPORT (mit angebrachter Transportkappe). Beispiel: Der Wh-Wert lautet 3 x 36 Wh (3 Akkus mit 36 Wh).

Akkutyp

Für das Modell DCS778 wird ein 54 Volt-Akku eingesetzt.

Diese Akkus können verwendet werden: DCB546, DCB547, DCB548. Weitere Angaben sind den **Technischen Daten** zu entnehmen.

Packungsinhalt

Die Packung enthält:

- 1 Vormontierte Maschine
- 2 Inbusschlüssel (4 mm und 6 mm)
- 1 250 mm TCT Sägeblatt
- 1 Schraubstock
- 2 Akkupacks (T2-Modell)
- 1 Ladegerät (T2-Modell)
- 1 Betriebsanleitung

- Prüfen Sie das Gerät, die Teile oder Zubehörteile auf Beschädigungen, die beim Transport entstanden sein könnten.
- Nehmen Sie sich Zeit, die Betriebsanleitung vor Inbetriebnahme sorgfältig zu lesen.

Bildzeichen am Werkzeug

Die folgenden Bildzeichen sind am Gerät sichtbar angebracht:



Vor der Verwendung die Betriebsanleitung lesen.



Tragen Sie Gehörschutz.



Tragen Sie Augenschutz.



Sichtbare Strahlung. Blicken Sie nicht in den Strahl.



Tragpunkt

Lage des Datumscodes (Abb. B)

Der Datumscod **57**, der auch das Herstellungsjahr enthält, ist in das Gehäuse geprägt.

Beispiel:
2019 XX XX

Beschreibung (Abb. A–C, E)

! WARNUNG: Nehmen Sie niemals Änderungen am Elektrowerkzeug oder dessen Teilen vor. Dies könnte zu Schäden oder Verletzungen führen.

- | | |
|---|--------------------------------------|
| 1 Auslöseschalter | 17 Schraubstock |
| 2 Lösehebel der Arretierung der Schutzvorrichtung | 18 Querverriegelung |
| 3 Bediengriff | 19 Neigungsspannhebel |
| 4 Feste obere Schutzvorrichtung | 20 Neigungsskala |
| 5 Außenflansch | 21 Bankbefestigungsbohrungen |
| 6 Sägeblattschraube | 22 Sperrknopf |
| 7 Untere Sägeblattschutzvorrichtung | 23 Querstangen |
| 8 Sägeblatt | 24 Sägekopf |
| 9 Verriegelungsknopf des Gleitanschlags | 25 Inbusschlüssel |
| 10 Fester Tisch | 26 Akku |
| 11 Schlitzplatte | 27 Akku-Löseknopf |
| 12 Gehrungsarm | 28 Taste Kraftstoffanzeige |
| 13 Gehrungsarretierung | 29 Verriegelungsschalter |
| 14 Drehtellers/Gehrungsarm | 30 Überbrückungstaste |
| 15 Gehrungsskala | 31 Transportgriff (links und rechts) |
| 16 Gleitanschlag | 32 Innenflansch (Abb. E) |
| | 33 Spanabsauganschluss |
| | 34 XPS™-Taste |

Verwendungszweck

Ihre kabellose DeWALT Gehrungssäge wurde zum professionellen Schneiden von Holz, Holzprodukten, Aluminium und Kunststoff ausgelegt. Sie führt die Sägearbeiten für Querschnitte, Schrägschnitte und Gehrungsschnitte einfach, präzise und sicher durch.

Das Gerät ist für die Verwendung mit einem nominalen Sägeblattdurchmesser von 250 mm mit Hartmetallschneide vorgesehen.

NICHT in nasser Umgebung oder in der Nähe von entflammaren Flüssigkeiten oder Gasen verwenden.

Diese Gehrungssägen sind Elektrogeräte für den professionellen Einsatz.

LASSEN SIE nicht zu, dass Kinder in Kontakt mit dem Werkzeug kommen. Wenn unerfahrene Personen dieses Gerät verwenden, sind diese zu beaufsichtigen.

! WARNUNG! Verwenden Sie Werkzeuge nur entsprechend ihres vorgesehenen Zwecks.

- Dieses Gerät darf nicht von Personen (einschließlich Kindern) mit eingeschränkten physischen, sensorischen oder mentalen Fähigkeiten oder ohne ausreichende Erfahrung oder Kenntnisse verwendet werden, außer wenn diese Personen von einer Person, die für ihre Sicherheit verantwortlich ist, bei der Verwendung des Geräts beaufsichtigt werden. Lassen Sie nicht zu, dass Kinder mit diesem Produkt allein gelassen werden.

MONTAGE

! WARNUNG: Um die Gefahr schwerer Verletzungen zu mindern, schalten Sie die Maschine aus und entfernen Sie den Akku oder trennen Sie ihn vom Netz, bevor Sie Einstellungen vornehmen oder Anbaugeräte oder Zubehör anbringen oder entfernen. Ungewolltes Anlaufen kann Verletzungen verursachen.

! WARNUNG: Verwenden Sie ausschließlich DeWALT Akkus und Ladegeräte.

Auspacken

Der Motor und die Schutzvorrichtungen sind bereits am Sockel montiert.

Einsetzen und Entfernen des Akkus aus dem Werkzeug (Abb. A–C)

HINWEIS: Vergewissern Sie sich, dass Ihr Akku **26** vollständig geladen ist.

Einsetzen des Akkus in das Werkzeug

- Richten Sie den Akku **26** an der Aussparung im Inneren des Werkzeuggriffs (Abb. A) aus.
- Schieben Sie den Akku in den Griff, bis er fest im Werkzeug sitzt, und stellen Sie sicher, dass Sie das Einrasten der Sicherung hören.

Entfernen des Akkus aus dem Werkzeuggriff

- Drücken Sie Löseknopf **27** und ziehen Sie den Akku kräftig aus dem Werkzeuggriff.
- Legen Sie den Akku wie im Abschnitt "Ladegerät" dieser Betriebsanleitung beschrieben in das Ladegerät.

Akku-Ladestandsanzeige (Abb. C)

Einige DeWALT-Akkus besitzen eine Ladestandsanzeige mit drei grünen LEDs, die den verbleibenden Ladestand des Akkus anzeigen.

Zum Betätigen der Ladestandsanzeige halten Sie die Taste für die Ladestandsanzeige **28** gedrückt. Eine Kombination der drei grünen LEDs leuchtet auf und zeigt den verbleibenden Ladestand an. Wenn der verbleibende Ladestand im Akku nicht mehr ausreicht, um das Werkzeug zu verwenden, leuchtet die Ladestandsanzeige nicht auf und der Akku muss aufgeladen werden.

HINWEIS: Die Ladestandsanzeige ist nur eine Schätzung des verbleibenden Akku-Ladestands. Sie zeigt nicht die Funktionsfähigkeit des Werkzeugs an und unterliegt Unterschieden, die auf Bauteilen, Temperatur und Anwendungsart des Endbenutzers basieren.

An der Werkbank befestigen (Abb. B, T)

- Alle vier Füße sind mit Löchern **21** versehen, die eine leichte Befestigung an der Werkbank ermöglichen. Es werden Schrauben mit einem Durchmesser von 8 mm und 80 mm Länge empfohlen. Sichern Sie Ihre Säge vor dem Arbeiten ausreichend, damit sie sich nicht bewegen kann. Um die Mobilität Ihrer Säge zu verbessern, können Sie sie an einer mindestens 12,5 mm starken Sperrholzplatte befestigen. Sie können die Platte nun leicht an der Werkbank festklemmen und wieder abnehmen, um sie anderenorts zu befestigen.
- Wenn Sie Ihre Säge an einer Sperrholzplatte befestigen, sollten Sie sicherstellen, dass die Befestigungsschrauben nicht aus dem Plattenboden hervorstehen. Die Sperrholzplatte muss mit der Auflageplatte der Werkbank bündig liegen. Bei Befestigung der Säge auf Arbeitsflächen ist immer dafür zu sorgen, dass sie nur an den Spannstellen, wo sich die Befestigungslöcher befinden, festgespannt wird. Ein Festspannen der Säge an einer anderen Stelle stört den ordnungsgemäßen Betrieb.
- Um ein Blockieren der Maschine und Ungenauigkeiten beim Arbeiten zu vermeiden, sollte das Werkzeug auf einer ebenen Fläche montiert werden. Wenn die Säge auf der Fläche kipzelt, legen Sie eine dünne Unterlage unter einen der Sägefüße, bis die Säge fest auf der Montagefläche steht.

Montage des Sägeblatts (Abb. A, D, E)

! WARNUNG: Um die Gefahr schwerer Verletzungen zu mindern, schalten Sie das Gerät aus und trennen Sie es vom Netz, bevor Sie Einstellungen vornehmen oder Anbaugeräte oder Zubehör anbringen oder entfernen. Stellen Sie sicher, dass sich der Auslöseschalter in der OFF-Position befindet. Ungewolltes Anlaufen kann Verletzungen verursachen.



WARNUNG: Die Zähne eines neuen Sägeblatts sind sehr scharf und können gefährlich sein.



WARNUNG: Das Sägeblatt darf nur auf die beschriebene Art und Weise ausgetauscht werden. Verwenden Sie nur Sägeblätter gemäß den **Technische Daten**; Kat.nr.: DT4320 wird empfohlen.

1. Stecken Sie den 6 mm Inbusschlüssel **25** auf die andere Seite der Sägeblattwelle und halten Sie ihn fest (Abb. D).
2. Verwenden Sie wie in Abbildung D dargestellt einen zweiten Inbusschlüssel als Spindelarretierung.
3. Lösen Sie die Sägeblattschraube **6** durch Drehen gegen den Uhrzeigersinn. Entfernen Sie die Sägeblattschraube und den Außenflansch **5**.
4. Drücken Sie den Lösehebel der unteren Schutzvorrichtung **2**, um die untere Schutzvorrichtung **7** anzuheben, und entfernen Sie das Sägeblatt **8**.
5. Montieren Sie das Sägeblatt auf dem Ansatz, der sich am Innenflansch **32** befindet. Sorgen Sie dafür, dass die Zähne am unteren Blattrand in Richtung des Anschlags zeigen (vom Benutzer weg).
6. Bringen Sie den Außenflansch **5** wieder an und vergewissern Sie sich dabei, dass die Ausrichtungsnasen **36** auf jeder Seite der Motorwelle richtig eingreifen.
7. Ziehen Sie die Spannschraube **6** durch Drehen entgegen dem Uhrzeigersinn fest, und halten Sie dabei mit der anderen Hand den 6 mm Inbusschlüssel **25** fest (Abb. D).

EINSTELLUNGEN



WARNUNG: Um die Gefahr schwerer Verletzungen zu mindern, schalten Sie die Maschine aus und entfernen Sie den Akku oder trennen Sie ihn vom Netz, bevor Sie Einstellungen vornehmen oder Anbaugeräte oder Zubehör anbringen oder entfernen. Ungewolltes Anlaufen kann Verletzungen verursachen.

Ihre Gehrungssäge wurde im Werk präzise eingestellt. Sollte wegen des Transports oder aus irgendeinem anderen Grund eine erneute Einstellung erforderlich sein, gehen Sie gemäß den folgenden Schritten vor, um Ihre Säge einzustellen. Die Einstellungen sollten dann zuverlässig bestehen bleiben.

Einstellen der Querstangen für eine Konstante Schnitttiefe (Abb. A, B, F, H)

Das Sägeblatt muss über die gesamte Länge des Tisches mit konstanter Schnitttiefe laufen darf nicht den feststehenden Tisch im hinteren Teil des Schlitzes oder an der Vorderseite des Dreharms berühren. Hierzu müssen die Querarme genau parallel zum Tisch liegen, wenn der Sägekopf ganz heruntergedrückt ist.

1. Drücken Sie den Lösehebel der unteren Schutzvorrichtung **2** (Abb. A).
2. Drücken Sie den Sägekopf ganz in die hintere Position und messen Sie die Höhe vom Drehteller **14** bis zum Unterteil des Außenflansches **5** (Abb. F).
3. Drehen Sie die Querverriegelung des Sägekopfes **18** (Abb. B).
4. Lassen Sie den Sägekopf ganz heruntergedrückt und ziehen Sie dabei den Kopf bis zu seiner Endposition.
5. Messen Sie erneut die in Abbildung F angegebene Höhe. Beide Werte müssen identisch sein.
6. Zum Justieren gehen Sie folgendermaßen vor (Abb. H):
 - a. Lösen Sie die Kontermutter **37** in der Halterung **38** und stellen Sie die Schraube **39** nach Bedarf ein, gehen Sie in kleinen Schritten vor.
 - b. Ziehen Sie die Kontermutter fest **37**.



WARNUNG: Stellen Sie immer sicher, dass das Sägeblatt in den 90° senkrechten und 45° Neigungspositionen nicht am Ende des Schlitzes den Tisch oder am vorderen Ende den Dreharm berührt. Das Gerät darf nicht eingeschaltet werden, bevor das überprüft wurde!

Einstellen des Anschlags (Abb. I)

Drehen Sie zum Lösen den Verriegelungshebel des Gleitanschlags **9** gegen den Uhrzeigersinn. Schieben Sie den Gleitanschlag **16** in eine Position, in der das Sägeblatt diesen nicht schneidet, ziehen Sie dann den Verriegelungsknopf des Anschlags im Uhrzeigersinn fest.

Prüfen und Einstellen des Sägeblatts auf den Anschlag (Abb. B, J, K)

1. Lockern Sie die Gehrungsarretierung **13**.
2. Legen Sie den Daumen auf den Gehrungsarm **12** und drücken Sie die Gehrungsarretierung **13**, um den Drehteller/Gehrungsarm **14** freizugeben.
3. Bewegen Sie den Gehrungsarm, bis die Arretierung in der 0°-Gehrungsposition ist.
4. Ziehen Sie den Kopf nach unten und sichern Sie ihn in dieser Position mit dem Verriegelungsknopf **22**.
5. Stellen Sie sicher, dass die beiden 0°-Markierungen **40** an der Gehrungsskala **15** gerade sichtbar sind.
6. Setzen Sie ein Winkelmaß **41** gegen die linke Seite des Anschlags **16** und das Sägeblatt **8**.



WARNUNG: Berühren Sie die Spitzen der Sägeblattzähne nicht mit dem Winkel.

7. Zum Justieren gehen Sie folgendermaßen vor:
 - a. Lösen Sie die Schrauben **42** und bewegen Sie die Skala/Gehrungsarmgruppe nach links oder rechts, bis sich das Sägeblatt entsprechend der Messung mit dem Winkelmaß in einem Winkel von 90° zum Anschlag befindet (Abb. J).
 - b. Festziehen der Schrauben **42**.

Prüfen und Einstellen des Sägeblatts auf den Tisch (Abb. L–N)

1. Lösen Sie den Neigungsspannhebel **19** (Abb. L).
2. Drücken Sie den Sägekopf nach rechts, um sicherzustellen, dass dieser vollkommen senkrecht ist. Ziehen Sie den Neigungsspannhebel anschließend an.
3. Stellen Sie einen Winkel **41** auf den Tisch und gegen das Sägeblatt **8** (Abb. M).



WARNUNG: Berühren Sie die Spitzen der Sägeblattzähne nicht mit dem Winkel.

4. Zum Justieren gehen Sie folgendermaßen vor:
 - a. Lösen Sie den Neigungsspannhebel **19** und drehen Sie (mit dem T30 Sternschlüssel) die Anschlagsschraube für die senkrechte Stellung **43** herein bzw. heraus, bis sich das Sägeblatt 90° zum Tisch befindet, wenn mit dem Winkel gemessen wird.
 - b. Wenn der Winkelzeiger **44** auf der Winkelskala **20** nicht Null anzeigt, lösen Sie die Schrauben **45**, die die Skala sichern, und justieren Sie diese nach Bedarf.

Prüfen und Einstellen des Neigungswinkels (Abb. A, L, N)

Die Neigungsüberbrückung ermöglicht es, den max. Neigungswinkel nach Bedarf auf 45° oder 48° einzustellen.

- Links = 45°
 - Rechts = 48°
1. Stellen Sie sicher, dass sich der Überbrückungsknopf **46** in der linken Stellung befindet.
 2. Lösen Sie den Neigungsspannhebel **19** und bewegen Sie den Sägekopf ganz nach links.
 3. Dies ist die 45° Neigungsposition.

4. Falls eine Einstellung erforderlich ist, drehen Sie die Anschlagsschraube **47** nach Bedarf hinein oder heraus, bis der Zeiger **44** 45° anzeigt.

! WARNUNG: Die Führungsrillen können durch Sägemehl verstopfen. Reinigen Sie die Führungsrillen mit einem Stock oder mit schwacher Druckluft.

Vor dem Betrieb

! WARNUNG:

- Montieren Sie das richtige Sägeblatt. Verwenden Sie keine übermäßig abgenutzten Sägeblätter. Die höchstzulässige Drehzahl des Werkzeugs darf nicht höher sein als die des Sägeblattes.
- Versuchen Sie nicht, extrem kleine Werkstücke zu sägen.
- Üben Sie beim Schneiden keinen übermäßigen Druck auf das Sägeblatt aus. Erzwingen Sie den Arbeitsvorgang nicht.
- Lassen Sie den Motor vor Arbeitsbeginn stets auf volle Drehzahl beschleunigen.
- Stellen Sie sicher, dass alle Feststellknöpfe und Hebel angezogen sind.
- Sichern Sie das Werkstück.
- Obwohl diese Säge Holz und viele Nichteisen-Werkstoffe schneidet, bezieht sich diese Bedienungsanleitung nur auf das Schneiden von Holz. Die gleichen Richtlinien gelten auch für andere Werkstoffe. Schneiden Sie mit dieser Säge keine Eisenwerkstoffe (Eisen und Stahl), Faserzement oder Mauerwerk! Verwenden Sie keine Schleifscheiben!
- Verwenden Sie immer die Schlitzplatte. Verwenden Sie die Säge nicht, wenn der Schlitz in der Schlitzplatte breiter ist als 10 mm.
- Die Positionierung eines Werkzeug auf Holz wird die Leistung auf 300 mm erhöhen.

BETRIEB

Betriebsanweisungen

! WARNUNG: Beachten Sie immer die Sicherheitsanweisungen und die geltenden Vorschriften.

! WARNUNG: Um die Gefahr schwerer Verletzungen zu mindern, schalten Sie das Werkzeug aus und entfernen Sie den Akku oder trennen Sie ihn vom Netz, bevor Sie Einstellungen vornehmen oder Anbaugeräte oder Zubehör anbringen oder entfernen. Ungewolltes Anlaufen kann Verletzungen verursachen.

Achten Sie bei der Aufstellung Maschine auf eine ergonomische Tischhöhe und -stabilität. Der Standort der Maschine muss so gewählt werden, dass der Bediener einen guten Überblick sowie genügend Platz um die Maschine herum hat, dass er die Werkstücke ohne Einschränkung bearbeiten kann. Stellen Sie zur Reduzierung der Auswirkungen höherer Vibrationen sicher, dass die Umgebung nicht zu kalt ist, dass Maschine und Zubehör gut gewartet sind und sich die Werkstückgröße für diese Maschine eignet.

Ein- und Ausschalten (Abb. A)

Der Verriegelungsschalter **29** am Ein-/Aus-Schalter **1** muss gedrückt werden, damit die Säge eingeschaltet werden kann.

1. Um das Elektrowerkzeug einzuschalten, drücken Sie die Schalterarretierung **29** und den EIN-/AUS-Schalter **1**.
2. Um das Gerät zu stoppen, lassen Sie den Auslöseschalter los. Der Verriegelungsschalter wird automatisch wieder einrasten.

Verwendung des XPS™ LED-Arbeitsleuchtensystems (Abb. A, R)

HINWEIS: Die Gehrungssäge muss an eine Stromquelle angeschlossen sein.

Das XPS™ LED-Arbeitsleuchtensystem wird durch Auslösen oder Drücken der XPS™-Taste **34** auf dem Sägegehäuse aktiviert.

So schneiden Sie entlang einer vorgezeichneten Linie auf einem Holzstück:

1. Wenn die XPS™-Arbeitsleuchte eingeschaltet ist, ziehen Sie dann den Betätigungsgriff nach unten **3**, um das Sägeblatt **8** nah an das Holz zu bringen. Der Schatten des Sägeblatts erscheint auf dem Holz.
2. Richten Sie die vorgezeichnete Linie an der Kante des Schattens des Sägeblatts aus. Eventuell müssen Sie den Gehrungs- oder Neigungswinkel anpassen, damit er der Linie genau entspricht.

Ihre Säge ist mit einer Batterieschutzfunktion ausgestattet. Die XPS™-Arbeitsleuchte blinkt, wenn der Ladestand des Akkus sehr niedrig oder der Akku zu heiß ist. Laden Sie den Akku auf, bevor Sie die Schneidarbeiten fortsetzen. Siehe **Aufladen des Akkus** für Ladeanweisungen des Akkus.

Position von Körper und Händen

Die richtige Positionierung von Körper und Händen beim Betrieb der Gehrungssäge macht das Sägen einfacher, genauer und sicherer.

! WARNUNG:

- Halten Sie Ihre Hände vom Schneidbereich fern.
- Bringen Sie Ihre Hände nicht näher als 150 mm an das Sägeblatt heran.
- Halten Sie das Werkstück beim Sägen dicht am Tisch und Anschlag. Halten Sie Ihre Hände in der Position, bis der Schalter losgelassen wurde und das Sägeblatt vollständig zum Stillstand gekommen ist.
- Machen Sie immer einen Versuch (mit ausgeschalteter Säge), bevor Sie mit dem eingeschalteten Gerät arbeiten, sodass Sie die Bahn des Sägeblatts überprüfen können.
- Halten Sie Ihre Hände nicht über Kreuz.
- Halten Sie beide Füße fest auf dem Boden und achten Sie darauf, das Gleichgewicht zu behalten.
- Folgen Sie den Bewegungen des Sägearms nach links und rechts. Stehen Sie dabei ein wenig seitlich des Sägeblattes.

Grundschnitte

Vertikaler gerader Querschnitt (Abb. A, O)

HINWEIS: Verwenden Sie 250 mm-Sägeblätter mit 30 mm-Aufnahmelöchern, um die gewünschte Sägeleistung zu erhalten.

1. Lockern Sie die Gehrungsarretierung **13** und heben Sie die anschließend nach oben.
2. Lassen Sie die Gehrungsarretierung **13** an der 0°-Position einrasten und ziehen Sie den Gehrungsknopf an.
3. Legen Sie das zu sägende Holzstück gegen den Anschlag **16**.
4. Halten Sie den Bediengriff **3** fest und drücken Sie den Lösehebel **2**, um die Schutzvorrichtung freizugeben. Erweitern Sie den Sägekopf ganz nach außen.
5. Drücken Sie den Auslöseschalter **1**, um den Motor zu starten.
6. Drücken Sie den Kopf herunter, so dass das Sägeblatt das Holz sägen kann und in die Kunststoffschlitzplatte **11** eingreift.
7. Wenn der Kopf vollständig nach unten gedrückt ist, ziehen Sie ihn langsam zurück, um den Schnitt durchzuführen.
8. Nach Beendigung des Schnitts lassen Sie die Taste los und warten Sie, bis das Sägeblatt vollkommen stillsteht, bevor Sie den Kopf in die obere Ruheposition zurückstellen.

! WARNUNG:

- Die untere Sägeblattschutzvorrichtung ist so konzipiert, dass sie sich schnell schließt, wenn der Hebel **2** freigegeben wird. Wenn Sie sich nicht innerhalb 1 Sekunde schließt, lassen Sie die Säge von einer autorisierten DeWALT Reparaturwerkstatt warten.

Vertikaler Gehrungsquerschnitt (Abb. A, P)

1. Drücken Sie die Gehrungsarretierung **13** zusammen. Bewegen Sie den Arm im benötigten Winkel nach links oder rechts.
2. Die Gehrungsarretierung rastet automatisch links und rechts bei 0°, 15°, 22,5°, 31,62°, 45° und 50° ein. Wenn ein dazwischen liegendes Winkelmaß benötigt wird, halten Sie den Kopf gut fest und arretieren Sie ihn an der Stelle durch Festziehen der Gehrungsarretierung.
3. Vergewissern Sie sich vor dem Sägen immer, dass der Gehrungshebel gut festgezogen ist.
4. Verfahren Sie wie bei einem vertikalen geraden Querschnitt.

! WARNUNG: Wenn der Gehrungsquerschnitt bei einem Stück Holz mit einer unebenen Kante angewendet wird, legen Sie das Holz so in die Säge, dass die unebene Kante sich an der Seite des Sägeblattes befindet, wo der Winkel zum Anschlag am größten ist, d.h.:

- Gehrung links, unebene Kante nach rechts
- Gehrung rechts, unebene Kante nach links.

Durchführen von Gleitschnitten (Abb. A, B, R)

1. Drehen Sie zum Lösen die Querverriegelung des Sägekopfes **18**.
2. Drücken Sie den Sägekopf **24** nach unten, ziehen Sie den Verriegelungsknopf **22** heraus und lassen Sie den Sägekopf seine höchste Position erreichen.
3. Legen Sie das zu sägende Holz gegen den Gleitschlag **16** und sichern Sie es mit der Materialklemme **17**.
4. Senken Sie den Sägekopf ab und ziehen Sie ihn dann bis zu seiner Endposition.
5. Drücken Lösehebel **2** der Arretierung der Schutzvorrichtung, um die Schutzvorrichtung freizugeben. Drücken Sie den Auslöseschalter **1**, um den Motor einzuschalten.
6. Drücken Sie den Kopf ganz herunter, so dass das Sägeblatt das Holz sägen kann und schieben Sie den Kopf zurück, um den Schnitt fertigzustellen.
7. Nach Beendigung des Schnitts lassen Sie die Taste los und warten Sie, bis das Sägeblatt vollkommen stillsteht, bevor Sie den Kopf in die obere Ruheposition zurückstellen.

! WARNUNG: Vergessen Sie nicht, den Sägekopf in der hinteren Position zu sichern, wenn die Gleitschnitte beendet sind.

Neigungsquerschnitte (Abb. L, Q)

Neigungswinkel nach links können von 0° bis 48° eingestellt werden. Neigungen bis 45° können gesägt werden, wenn der Gehrungsarm zwischen Null und einer Gehrungsposition von maximal 45° nach rechts oder links eingestellt ist.

1. Lösen Sie den Neigungsspannhebel **19** und stellen Sie die gewünschte Neigung ein.
2. Stellen Sie bei Bedarf die Überbrückungstaste **30** ein.
3. Halten Sie den Kopf gut fest und lassen Sie ihn nicht herunterfallen.
4. Ziehen Sie den Neigungsspannhebel **19** gut fest.
5. Verfahren Sie wie bei einem vertikalen geraden Querschnitt.

Schnittqualität

Die Glätte von jedem Schnitt hängt von einer Anzahl von Variablen des zu schneidenden Materials ab. Wenn besonders glatte Schnitte für Präzisionsarbeiten benötigt werden, erzeugen ein scharfes (60-zahniges Hartmetall) Sägeblatt und eine langsamere, gleichmäßige Schnittgeschwindigkeit die gewünschten Ergebnisse.

! WARNUNG: Stellen Sie sicher, dass sich das Material beim Sägen nicht wandern kann; spannen Sie es daher gut fest. Lassen Sie das Sägeblatt vollständig zum Stillstand kommen, bevor Sie den Arm heben. Wenn am hinteren Ende des Werkstücks noch kleine Fasern oder Holzstücke herausbrechen, kleben Sie Abdeckband auf die Stelle am Holz, wo der Schnitt vorgenommen werden soll. Sägen Sie durch das Band und entfernen Sie es nach dem Sägen sorgfältig.

Sägen von Nichteisenmetallen

Beim Sägen von Nichteisenmetallen darf die Maschine nur für vertikale gerade und Gehrungsquerschnitte im Gehrungsmodus verwendet werden. Wir empfehlen, bei Nichteisenmetallen keine Neigungs- und Verbundgehrungsschnitte durchzuführen. Das Werkzeug darf nicht zum Sägen von eisenhaltigen Metallen verwendet werden.

- Verwenden Sie beim Sägen von Nichteisenmetallen immer eine Materialklemme. Stellen Sie sicher, dass das Werkzeug gut befestigt ist.
- Verwenden Sie nur Sägeblätter, die für das Sägen von Nichteisenmetallen geeignet sind.
- Bei der Verwendung von Schmiermitteln nur Wachs oder Trennspray auftragen. Keine Emulsionen oder ähnliche Flüssigkeiten verwenden.

Einspannen des Werkstücks (Abb. U)

! WARNUNG: Verwenden Sie immer eine Materialklemme.

Für beste Ergebnisse verwenden Sie die spezielle Materialklemme **17** für Ihre Säge.

Befestigung des Schraubstocks

1. Setzen Sie ihn in die Öffnung hinter dem Anschlag ein. Die Klemme **17** muss zur Rückseite der Gehrungssäge zeigen. Stellen Sie sicher, dass die Rille des Schraubstocks vollständig in das Unterteil der Gehrungssäge eingesetzt ist. Wenn die Rille sichtbar ist, ist die Schraubklemme nicht sicher.
2. Drehen Sie die Schraubklemme 180° zur Vorderseite der Gehrungssäge.
3. Lösen Sie den Knopf, um die Schraubklemme nach oben oder unten einzustellen, verwenden Sie dann den Feineinstellungsknopf, um die Schraubklemme am Werkstück festzuklemmen.

HINWEIS: Setzen Sie den Schraubstock auf die rechte Seite des Unterteils, wenn Sie Neigungsschnitte vornehmen. MACHEN SIE IMMER EINEN VERSUCH (MIT AUSGESCHALTETER SÄGE), BEVOR SIE MIT DEM EINGESCHALTETEN GERÄT ARBEITEN, SODASS SIE DIE BAHN DES SÄGEBLATTES ÜBERPRÜFEN KÖNNEN. STELLEN SIE SICHER, DASS DER SCHRAUBSTOCK NICHT DEN BETRIEB DER SÄGE ODER DIE SCHUTZVORRICHTUNGEN BEHINDERT.

Doppelgehrungsschnitte (Abb. S, T)

Doppelgehrungsschnitte sind Schnitte, die Gehrung und Neigung kombinieren. Diesen Schnitttyp verwendet man für Rahmen oder Kästen mit schrägen Seiten wie der in Abbildung S.

! WARNUNG: Wenn der Schnittwinkel von Schnitt zu Schnitt variiert, überprüfen Sie, dass der Neigungsspannhebel und der Gehrungsklemmknopf sicher befestigt sind. Sie müssen befestigt werden, nachdem Änderungen an Neigung oder Gehrung vorgenommen wurden.

! WARNUNG: Damit sie nicht umkippen kann, muss die Säge an einer Stützvorrichtung befestigt werden, wenn Gehrungsschnitte durchgeführt werden sollen. **Siehe Werkbankmontage.**

- Das Diagramm unten hilft Ihnen dabei, die korrekten Neigungs- und Gehrungseinstellungen für allgemeine Verbundgehrungsschnitte zu finden.
- Wählen Sie in dem Diagramm den gewünschten Winkel A (Abb. S) Ihres Projekts und finden Sie den Winkel auf dem entsprechenden Bogen im Diagramm. Folgen Sie von dem Punkt der Tabelle gerade nach unten, um den korrekten Neigungswinkel zu finden, und gerade zur Seite, um den korrekten Gehrungswinkel zu finden.

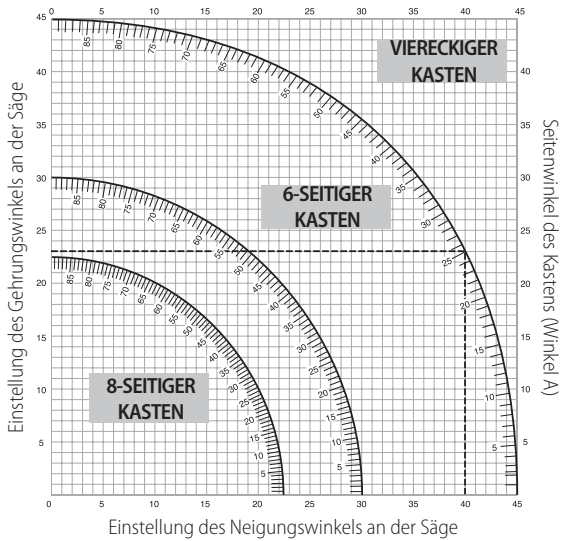

1. Stellen Sie Ihre Säge auf den angegebenen Winkel ein und machen Sie einige Probeschnitte.
2. Versuchen Sie, die geschnittenen Stücke zusammensetzen.
Beispiel: Für einen vierseitigen Kasten mit 25° Außenwinkeln (Winkel A, Abb. S) verwenden Sie den Bogen oben rechts. Suchen Sie 25° auf der Bogenskala. Folgen Sie der horizontalen Schnittpunktlinie an jeder Seite, um die Gehrungswinkeleinstellung an der Säge (23°) zu erhalten. Folgen Sie entsprechend der vertikalen Schnittpunktlinie nach oben oder unten, um die Neigungswinkeleinstellung an der Säge (40°) zu erhalten. Führen Sie immer Probeschnitte an einigen Abfallstücken durch, um die Einstellungen der Säge zu prüfen.

! WARNUNG: Keinesfalls die Grenzen für Verbundgehrungsschnitte von 45° Neigung mit 45° Gehrung nach links oder rechts überschreiten.



Staubabsaugung (Abb. A, G)

! WARNUNG: Bringen Sie möglichst eine Absaugvorrichtung an, die den geltenden Bestimmungen zur Staubabsaugung entspricht.

Bringen Sie eine Absaugvorrichtung an, die den geltenden Bestimmungen entspricht. Die Luftgeschwindigkeit von extern angeschlossenen Systemen muss 20m/s +/- 2 m/s betragen. Die Geschwindigkeit wird im Verbindungsrohr an der Verbindungsstelle gemessen, wobei das Werkzeug angeschlossen ist, aber nicht in Betrieb ist.

HINWEIS: Es wird der DWV9000 Schnellverbinder mit Drehanschluss 48 als Zubehör empfohlen, um die Absaugvorrichtung anzubringen.

Beachten Sie die geltenden Vorschriften in Ihrem Land für die zu bearbeitenden Materialien.

Die Staubabsaugvorrichtung muss für das zu bearbeitende Material geeignet sein.

Zum Absaugen von trockenem Staub, der besonders gesundheitsschädlich oder krebserregend ist, sollte eine spezielle Staubabsaugvorrichtung verwendet werden.

Transport (Abb. A, B)

! WARNUNG: Für den praktischen Transport der Gehrungssäge befinden sich am Unterteil zwei Vertiefungen 31 für die Hände. Heben oder transportieren Sie die Gehrungssäge nicht, indem Sie sie an den Schutzvorrichtungen festhalten.

1. Stellen Sie zum Transport der Säge die Neigungs- und Gehrungspositionen auf 0°.
2. Drücken Sie den Sägekopf vollständig zurück.

3. Drücken Sie den Lösehebel der unteren Schutzvorrichtung 2 (Abb. A).
4. Drücken Sie den Kopf nach unten und drücken Sie den Verriegelungsknopf 22 (Abb. B).
5. Bringen Sie das Sägeblatt in die Ruheposition, und drücken Sie die Querverriegelung 18.

WARTUNG

Ihr DeWALT-Elektrowerkzeug wurde für langfristigen Betrieb mit minimalem Wartungsaufwand konstruiert. Ein kontinuierlicher, zufriedenstellender Betrieb hängt von der richtigen Pflege des Gerätes und seiner regelmäßigen Reinigung ab.



! WARNUNG: Um die Gefahr schwerer Verletzungen zu mindern, schalten Sie die Maschine aus und entfernen Sie den Akku oder trennen Sie ihn vom Netz, bevor Sie Einstellungen vornehmen oder Anbaugeräte oder Zubehör anbringen oder entfernen. Ungewolltes Anlaufen kann Verletzungen verursachen.



! WARNUNG: Wenn das Sägeband verschlissen ist, ersetzen Sie es durch ein neues scharfes Sägeband.



Schmierung

Ihr Elektrogerät benötigt keine zusätzliche Schmierung.



Reinigung

Überprüfen Sie vor der Verwendung sorgfältig den oberen Sägeblattschutz, den beweglichen unteren Sägeblattschutz sowie das Staubabsaugrohr, damit sie korrekt arbeiten. Stellen Sie sicher, dass weder Späne noch Staub oder Werkstückteilchen eine der Funktionen blockieren können.

Falls Werkstückfragmente zwischen Sägeblatt und Schutzvorrichtungen steckenbleiben, trennen Sie die Maschine von der Stromversorgung und befolgen Sie die Anweisungen in Abschnitt **Montage des Sägeblatts**. Entfernen Sie die steckengebliebenen Teile und montieren Sie das Sägeband wieder.



! WARNUNG: Blasen Sie mit Trockenluft immer dann Schmutz und Staub aus dem Hauptgehäuse, wenn sich Schmutz sichtbar in und um die Lüftungsschlitze ansammelt. Tragen Sie bei diesen Arbeiten zugelassenes Augenschutz und eine zugelassene Staubmaske.



! WARNUNG: Verwenden Sie niemals Lösungsmittel oder andere scharfe Chemikalien für die Reinigung der nichtmetallischen Teile des Gerätes. Diese Chemikalien können das in diesen Teilen verwendete Material aufweichen. Verwenden Sie ein nur mit Wasser und einer milden Seife befeuchtetes Tuch. Achten Sie darauf, dass niemals Flüssigkeiten in das Gerät eindringen. Tauchen Sie niemals irgendein Teil des Gerätes in eine Flüssigkeit.



! WARNUNG: Um das Verletzungsrisiko zu verringern, reinigen Sie die Tischoberfläche regelmäßig.



! WARNUNG: Um das Verletzungsrisiko zu verringern, reinigen Sie die Arbeitsplatte regelmäßig.

Optionales Zubehör



! WARNUNG: Da Zubehör, das nicht von DeWALT angeboten wird, nicht mit diesem Produkt geprüft worden ist, kann die Verwendung von solchem Zubehör an diesem Gerät gefährlich sein. Um das Verletzungsrisiko zu mindern, sollte mit diesem Produkt nur von DeWALT, empfohlenes Zubehör verwendet werden.

Stütze für lange werkstücke (Abb. V)

- Stützen Sie lange Stücke immer ab.
- Verwenden Sie für beste Ergebnisse die Verlängerung der Werkstückstütze (DE7023), um die Tischbreite der Säge zu erhöhen (als Zubehör bei Ihrem Händler erhältlich). Stützen Sie lange Werkstücke mit einem geeigneten Mittel, zum Beispiel einem Sägebock, damit die Enden nicht herunterfallen.

Verfügbare Sägeblätter (empfohlene Blätter)

Sägebandtyp	Blattabmessungen (Durchmesser x Bohrung x Anz. der Zähne)	Verwendung
DT1158 Serien 30	250x30x24	Allgemeine Zwecke, Ablängen und gerades Schneiden von Holz und Kunststoffen
DT4282 Serien 40	250x30x96	TCG für Aluminiumbearbeitung
DT4226 Serien 40	250x30x30	ATB für Feinsägen von künstlichem und natürlichem Holz
DT4287 Serien 40	250x30x80	TCG für Extra-Feinsägen von künstlichem und natürlichem Holz
DT99571-QZ	250x30x24	24T Flexvolt-Klinge für allgemeine Zwecke, Längs- und Querschnitte
DT99572-QZ	250x30x36	36T Flexvolt-Klinge für feine Schnitte
DT99573-QZ	250x30x60	60T Flexvolt-Klinge für ultra-feine Schnitte

Fragen Sie Ihren Händler nach weiteren Informationen zu geeignetem Zubehör.

Umweltschutz



Separate Sammlung. Produkte und Batterien, die mit diesem Symbol gekennzeichnet sind, dürfen nicht im normalen Hausmüll entsorgt werden. Produkte und Batterien enthalten Materialien, die zurückgewonnen oder recycelt werden können, um den Bedarf an Rohstoffen zu reduzieren. Bitte recyceln Sie elektrische Produkte und Batterien gemäß den lokalen Bestimmungen. Weitere Informationen erhalten Sie unter www.2helpU.com.

Akku

Dieser langlebige Akku muss aufgeladen werden, wenn die Leistung nicht mehr für Arbeiten ausreicht, die bei voller Ladung leicht durchgeführt werden konnten. Am Ende des technischen Lebens ist der Akku umweltgerecht zu entsorgen:

- Entladen Sie den Akku vollständig und nehmen Sie ihn aus dem Werkzeug.
- Lithium-Ionen-Zellen sind recycelbar. Geben Sie die gebrauchten Akkus bei Ihrem Händler oder bei einer kommunalen Recycling-Sammelstelle ab. Dort werden die gesammelten Akkus recycelt oder ordnungsgemäß entsorgt.

CORDLESS CROSS-CUT MITRE SAW

DCS778

Congratulations!

You have chosen a DeWALT tool. Years of experience, thorough product development and innovation make DeWALT one of the most reliable partners for professional power tool users.

Technical Data

		DCS778
Voltage	V _{DC}	54
Type		1
XPS™		Yes
Blade diameter	mm	250
Blade bore	mm	30
Max. blade speed	min ⁻¹	4300
Mitre (max. positions)	left and right	50°
Bevel (max. positions)	left	48°
Compound mitre	bevel	45°
	mitre	45°
Capacities		
cross-cut 90°	mm	85 x 305
mitre 45°	mm	85 x 215
mitre 48°	mm	85 x 204
bevel 45°	mm	58 x 305
bevel 48°	mm	54 x 305
Overall dimensions	mm	465 x 615 x 390
Weight (without battery)	kg	15.8
Noise values and/or vibration values according to EN61029:		
L _{PA} (sound pressure)	dB(A)	91
L _{WA} (acoustic power)	dB(A)	100
K (acoustic power uncertainty)	dB(A)	3

The vibration and/or noise emission level given in this information sheet has been measured in accordance with a standardised test given in EN61029 and may be used to compare one tool with another. It may be used for a preliminary assessment of exposure.



WARNING: The declared vibration and/or noise emission level represents the main applications of the tool. However if the tool is used for different applications, with different accessories or poorly maintained, the vibration and/or noise emission may differ. This may significantly increase the exposure level over the total working period. An estimation of the level of exposure to vibration and/or noise should also take into account the times when the tool is switched off or when it is running but not actually doing the job. This may significantly reduce the exposure level over the total working period. Identify additional safety measures to protect the operator from the effects of vibration and/or noise such as: maintain the tool and the accessories, keep the hands warm (relevant for vibration), organisation of work patterns.

EC-Declaration of Conformity

Machinery Directive



Cordless Cross-cut Mitre Saw DCS778

DeWALT declares that these products described under **Technical Data** are in compliance with:

2006/42/EC, EN61029-1:2009 + A11:2010, EN61029-2-9:2012 + A11:2013.

These products also comply with Directive, 2014/30/EU and 2011/65/EU.

For more information, please contact DeWALT at the following address or refer to the back of the manual.

The undersigned is responsible for compilation of the technical file and makes this declaration on behalf of DeWALT.

Markus Rompel
Vice President of Engineering, PTE-Europe
DeWALT, Richard-Klinger-Straße 11,
D-65510, Idstein, Germany
20.02.2019



WARNING: To reduce the risk of injury, read the instruction manual.

Safety Instructions



WARNING: Read all safety warnings and all instructions. Failure to follow the warnings and instructions may result in electric shock, fire and/or serious injury.

SAVE ALL WARNINGS AND INSTRUCTIONS FOR FUTURE REFERENCE

General Safety Rules

- Keep work area clear.**
Cluttered areas and benches invite injuries.
- Consider work area environment.**
Do not expose the tool to rain. Do not use the tool in damp or wet conditions. Keep the work area well lit (250–300 Lux). **Do not use the tool where there is a risk of causing fire or explosion, e.g., in the presence of flammable liquids and gases.** Work area should be well ventilated.
- Guard against electric shock.**
Avoid body contact with earthed surfaces (e.g., pipes, radiators, cookers and refrigerators). When using the tool under extreme conditions (e.g., high humidity, when metal swarf is being produced, etc.), electric safety can be improved by inserting an isolating transformer or a (FI) earth-leakage circuit-breaker.
- Keep other persons away.**
Do not let persons, especially children, not involved in the work, touch the tool or the battery and keep them away from the work area.
- Store idle tools.**
When not in use, tools must be stored in a dry place and locked up securely, out of reach of children.
- Do not force the tool.**
It will do the job better and safer at the rate to which it was intended.
- Use the right tool.**
Do not force small tools to do the job of a heavy duty tool. Do not

Batteries				Chargers/Charge Times (Minutes)							
Cat #	V _{DC}	Ah	Weight (kg)	DCB104	DCB107	DCB112	DCB113	DCB115	DCB118	DCB132	DCB119
DCB546	18/54	6.0/2.0	1.05	60	270	170	140	90	60	90	X
DCB547	18/54	9.0/3.0	1.46	75*	420	270	220	135*	75*	135*	X
DCB548	18/54	12.0/4.0	1.44	120	540	350	300	180	120	180	X
DCB181	18	1.5	0.35	22	70	45	35	22	22	22	45
DCB182	18	4.0	0.61	60/40**	185	120	100	60	60/40**	60	120
DCB183/B	18	2.0	0.40	30	90	60	50	30	30	30	60
DCB184/B	18	5.0	0.62	75/50**	240	150	120	75	75/50**	75	150
DCB185	18	1.3	0.35	22	60	40	30	22	22	22	X
DCB187	18	3.0	0.54	45	140	90	70	45	45	45	90
DCB189	18	4.0	0.54	60	185	120	100	60	60	60	120

*Date code 201811475B or later

**Date code 201536 or later

use tools for purposes not intended; for example do not use circular saws to cut tree limbs or logs.

8. **Dress properly.**
Do not wear loose clothing or jewellery, as these can be caught in moving parts. Non-skid footwear is recommended when working outdoors. Wear protective hair covering to contain long hair.
9. **Use protective equipment.**
Always use safety glasses. Use a face or dust mask if working operations create dust or flying particles. If these particles might be considerably hot, also wear a heat-resistant apron. **Wear ear protection at all times.** Wear a safety helmet at all times.
10. **Connect dust extraction equipment.**
If devices are provided for the connection of dust extraction and collecting equipment, ensure these are connected and properly used.
11. **Secure work.**
Where possible use clamps or a vice to hold the work. It is safer than using your hand and it frees both hands to operate the tool.
12. **Do not overreach.**
Keep proper footing and balance at all times.
13. **Maintain tools with care.**
Keep cutting tools sharp and clean for better and safer performance. Follow instructions for lubricating and changing accessories. Inspect tools periodically and if damaged have **them repaired by an authorized service facility.** Keep handles and switches dry, clean and free from oil and grease.
14. **Disconnect tools.**
When not in use, before servicing and when changing accessories such as blades, bits and cutters, disconnect tools from the power supply.
15. **Remove adjusting keys and wrenches.**
Form the habit of checking to see that adjusting keys and wrenches are removed from the tool before operating the tool.
16. **Avoid unintentional starting.**
Do not carry the tool with a finger on the switch. Be sure that the tool is in the "off" position before plugging in.
17. **Stay alert.**
Watch what you are doing. Use common sense. Do not operate the tool when you are tired or under the influence of drugs or alcohol.
18. **Check for damaged parts.**
Before use, carefully check the machine to determine that it will operate properly and perform its intended function. Check for alignment of moving parts, binding of moving parts, breakage of parts, mounting and any other conditions that may affect its operation. A guard or other part that is damaged should be properly repaired or replaced by an authorized service centre unless otherwise indicated in this instruction manual. Have defective switches replaced by an authorized service centre.

Do not use the tool if the switch does not turn it on and off.

Never attempt any repairs yourself.

! WARNING! The use of any accessory or attachment or performance of any operation with this tool other than those recommended in this instruction manual may present a risk of personal injury.

19. **Have your tool repaired by a qualified person.**
This electric tool complies relevant safety rules. Repairs should only be carried out by qualified persons using original spare parts; otherwise this may result in considerable danger to the user.

Additional Safety Rules for Mitre Saws

- Do not use the saw to cut other materials than those recommended by the manufacturer.
- Do not operate the machine without guards in position, or if guards do not function or are not maintained properly.
- Ensure that the arm is securely fixed when performing bevel cuts.
- Keep the floor area around the machine level, well-maintained and free of loose materials, e.g., chips and cut-offs.
- Select the correct blade for the material to be cut.
- Use correctly sharpened saw blades. Observe the maximum speed mark on the saw blade.
- Make sure all locking knobs and clamp handles are tight before starting any operation.
- Never place either hand in the blade area when the saw is connected to the electrical power source.
- Never attempt to stop a machine in motion rapidly by jamming a tool or other means against the blade; serious accidents can occur.
- Before using any accessory consult the instruction manual. The improper use of an accessory can cause damage.
- Use a holder or wear gloves when handling a saw blade or rough material.
- Ensure that the saw blade is mounted correctly before use.
- Make sure that the blade rotates in the correct direction.
- Do not use blades of larger or smaller diameter than recommended. For the proper blade rating refer to the **technical data**. Use only the blades specified in this manual, complying with EN847-1.
- Consider applying specially designed noise-reduction blades.
- Do not use HIGH SPEED STEEL blades.
- Do not use cracked or damaged saw blades.
- Do not use any abrasive or diamond discs.
- Use only saw blades where the marked speed is at least equal to the speed marked on the saw.
- Never use your saw without the kerf plate.
- Raise the blade from the kerf in the workpiece prior to releasing the switch.
- Before each cut ensure that the machine is stable.
- Do not wedge anything against the fan to hold the motor shaft.

- The blade guard on your saw will open when the guard release lever  is pushed.
- Never raise the blade guard manually unless the saw is switched off. The guard can be raised by hand when installing or removing saw blades or for inspection of the saw.
- Check periodically that the motor air slots are clean and free of chips.
- Replace the kerf plate when worn.
- Remove the battery from the machine before carrying out any maintenance work or when changing the blade.
- Never perform any cleaning or maintenance work when the machine is still running and the head is not in the rest position.
- When fitted with LED, no exchange with different type of LED permitted. Repairs shall only be carried out by the manufacturer or an authorized agent.
- Connect the saw to a dust collection device when sawing wood. Always consider factors which influence exposure of dust such as:
 - type of material to be machined (chip board produces more dust than wood);
 - sharpness of the saw blade;
 - correct adjustment of the saw blade,
 - dust extractor with air velocity not less than 20 m/s.

Ensure that the local extraction as well as hoods, baffles and chutes are properly adjusted.
- Please be aware of the following factors influencing exposure to noise:
 - use saw blades designed to reduce the emitted noise;
 - use only well sharpened saw blades;
- Machine maintenance shall be conducted periodically;
- Provide adequate general or localized lighting;
- Ensure the operator is adequately trained in the use, adjustment and operation of the machine;
- Ensure that any spacers and spindle rings are suitable for the purpose as stated in this manual.
- Refrain from removing any cut-offs or other parts of the workpiece from the cutting area while the machine is running and the saw head is not in the rest position
- Never cut workpieces shorter than 150 mm.
- Without additional support the machine is designed to accept the maximum workpiece size of:
 - Height 60 mm by width 216 mm by length 500 mm
 - Longer workpieces need to be supported by suitable additional table, e.g. DE7023. Always clamp the workpiece safely.
- In case of an accident or machine failure, immediately turn the machine off and disconnect machine from the power source.
- Report the failure and mark the machine in suitable form to prevent other people from using the defective machine.
- When the saw blade is blocked due to abnormal feed force during cutting, turn the machine off and disconnect it from power supply. Remove the workpiece and ensure that the saw blade runs free. Turn the machine on and start new cutting operation with reduced feed force.
- Never cut light alloy, especially magnesium.
- Whenever the situation allows, mount the machine to a bench using bolts with a diameter of 8 mm and 80 mm in length.

Residual Risks

The following risks are inherent to the use of saws:

- injuries caused by touching the rotating parts

In spite of the application of the relevant safety regulations and the implementation of safety devices, certain residual risks cannot be avoided. These are:

- Impairment of hearing.

- Risk of accidents caused by the uncovered parts of the rotating saw blade.
- Risk of injury when changing the unprotected saw blade.
- Risk of squeezing fingers when opening the guards.
- Health hazards caused by breathing dust developed when sawing wood, especially oak, beech and MDF.

The following factors increases the risk of breathing problems:

- No dust extractor connected when sawing wood
- Insufficient dust extraction caused by uncleaned exhaust filters

SAVE THESE INSTRUCTIONS

Chargers

DēWALT chargers require no adjustment and are designed to be as easy as possible to operate.

Electrical Safety

The electric motor has been designed for one voltage only. Always check that the battery pack voltage corresponds to the voltage on the rating plate. Also make sure that the voltage of your charger corresponds to that of your mains.



Your DēWALT charger is double insulated in accordance with EN60335; therefore no earth wire is required.

If the supply cord is damaged, it must be replaced only by DēWALT or an authorised service organisation.

Mains Plug Replacement (U.K. & Ireland Only)

If a new mains plug needs to be fitted:

- Safely dispose of the old plug.
- Connect the brown lead to the live terminal in the plug.
- Connect the blue lead to the neutral terminal.



WARNING: No connection is to be made to the earth terminal.

Follow the fitting instructions supplied with good quality plugs. Recommended fuse: 3 A.

Using an Extension Cable

An extension cord should not be used unless absolutely necessary. Use an approved extension cable suitable for the power input of your charger (see **Technical Data**). The minimum conductor size is 1 mm²; the maximum length is 30 m.

When using a cable reel, always unwind the cable completely.

Important Safety Instructions for All Battery Chargers

SAVE THESE INSTRUCTIONS: This manual contains important safety and operating instructions for compatible battery chargers (refer to **Technical Data**).

- Before using charger, read all instructions and cautionary markings on charger, battery pack, and product using battery pack.



WARNING: Shock hazard. Do not allow any liquid to get inside charger. Electric shock may result.



WARNING: We recommend the use of a residual current device with a residual current rating of 30mA or less.



CAUTION: Burn hazard. To reduce the risk of injury, charge only DēWALT rechargeable batteries. Other types of batteries may burst causing personal injury and damage.



CAUTION: Children should be supervised to ensure that they do not play with the appliance.

NOTICE: Under certain conditions, with the charger plugged into the power supply, the exposed charging contacts inside the charger can be shorted by foreign material. Foreign materials of a conductive nature such as, but not limited to, steel wool, aluminum foil or any buildup of metallic particles should be kept away from charger cavities. Always unplug the charger from the power supply when there is no battery pack in the cavity. Unplug charger before attempting to clean

- **DO NOT attempt to charge the battery pack with any chargers other than the ones in this manual.** The charger and battery pack are specifically designed to work together.
- **These chargers are not intended for any uses other than charging DeWALT rechargeable batteries.** Any other uses may result in risk of fire, electric shock or electrocution.
- **Do not expose charger to rain or snow.**
- **Pull by plug rather than cord when disconnecting charger.** This will reduce risk of damage to electric plug and cord.
- **Make sure that cord is located so that it will not be stepped on, tripped over, or otherwise subjected to damage or stress.**
- **Do not use an extension cord unless it is absolutely necessary.** Use of improper extension cord could result in risk of fire, electric shock, or electrocution.
- **Do not place any object on top of charger or place the charger on a soft surface that might block the ventilation slots and result in excessive internal heat.** Place the charger in a position away from any heat source. The charger is ventilated through slots in the top and the bottom of the housing.
- **Do not operate charger with damaged cord or plug—have them replaced immediately.**
- **Do not operate charger if it has received a sharp blow, been dropped, or otherwise damaged in any way.** Take it to an authorised service centre.
- **Do not disassemble charger; take it to an authorised service centre when service or repair is required.** Incorrect reassembly may result in a risk of electric shock, electrocution or fire.
- **In case of damaged power supply cord the supply cord must be replaced immediately by the manufacturer, its service agent or similar qualified person to prevent any hazard.**
- **Disconnect the charger from the outlet before attempting any cleaning. This will reduce the risk of electric shock.** Removing the battery pack will not reduce this risk.
- **NEVER attempt to connect two chargers together.**
- **The charger is designed to operate on standard 230V household electrical power. Do not attempt to use it on any other voltage.** This does not apply to the vehicular charger.









Charging a Battery (Fig. C)

1. Plug the charger into an appropriate outlet before inserting battery pack.
2. Insert the battery pack **26** into the charger, making sure the battery pack is fully seated in the charger. The red (charging) light will blink repeatedly indicating that the charging process has started.
3. The completion of charge will be indicated by the red light remaining ON continuously. The battery pack is fully charged and may be used at this time or left in the charger. To remove the battery pack from the charger, push the battery release button **27** on the battery pack.

NOTE: To ensure maximum performance and life of lithium-ion battery packs, charge the battery pack fully before first use.

Charger Operation

Refer to the indicators below for the charge status of the battery pack.

Charge Indicators	
	Charging  
	Fully Charged  
	Hot/Cold Pack Delay*  

*The red light will continue to blink, but a yellow indicator light will be illuminated during this operation. Once the battery pack has reached an appropriate temperature, the yellow light will turn off and the charger will resume the charging procedure.

The compatible charger(s) will not charge a faulty battery pack. The charger will indicate faulty battery by refusing to light.

NOTE: This could also mean a problem with a charger.

If the charger indicates a problem, take the charger and battery pack to be tested at an authorised service centre.

Hot/Cold Pack Delay

When the charger detects a battery pack that is too hot or too cold, it automatically starts a Hot/Cold Pack Delay, suspending charging until the battery pack has reached an appropriate temperature. The charger then automatically switches to the pack charging mode. This feature ensures maximum battery pack life.

A cold battery pack will charge at a slower rate than a warm battery pack. The battery pack will charge at that slower rate throughout the entire charging cycle and will not return to maximum charge rate even if the battery pack warms.

The DCB118 charger is equipped with an internal fan designed to cool the battery pack. The fan will turn on automatically when the battery pack needs to be cooled. Never operate the charger if the fan does not operate properly or if ventilation slots are blocked. Do not permit foreign objects to enter the interior of the charger.

Electronic Protection System

XR Li-Ion tools are designed with an Electronic Protection System that will protect the battery pack against overloading, overheating or deep discharge.

The tool will automatically turn off if the Electronic Protection System engages. If this occurs, place the lithium-ion battery pack on the charger until it is fully charged.

Wall Mounting

These chargers are designed to be wall mountable or to sit upright on a table or work surface. If wall mounting, locate the charger within reach of an electrical outlet, and away from a corner or other obstructions which may impede air flow. Use the back of the charger as a template for the location of the mounting screws on the wall. Mount the charger securely using drywall screws (purchased separately) at least 25.4 mm long with a screw head diameter of 7–9 mm, screwed into wood to an optimal depth leaving approximately 5.5 mm of the screw exposed. Align the slots on the back of the charger with the exposed screws and fully engage them in the slots.

Charger Cleaning Instructions



WARNING: Shock hazard. Disconnect the charger from the AC outlet before cleaning. Dirt and grease may be removed from the exterior of the charger using a cloth or soft non-metallic brush. Do not use water or any cleaning solutions. Never let any liquid get inside the tool; never immerse any part of the tool into a liquid.

Battery Packs

Important Safety Instructions for All Battery Packs

When ordering replacement battery packs, be sure to include catalogue number and voltage.

The battery pack is not fully charged out of the carton. Before using the battery pack and charger, read the safety instructions below. Then follow charging procedures outlined.

READ ALL INSTRUCTIONS

- **Do not charge or use battery in explosive atmospheres, such as in the presence of flammable liquids, gases or dust.** Inserting or removing the battery from the charger may ignite the dust or fumes.
- **Never force battery pack into charger. Do not modify battery pack in any way to fit into a non-compatible charger as battery pack may rupture causing serious personal injury.**
- Charge the battery packs only in DeWALT chargers.
- **DO NOT splash or immerse in water or other liquids.**

- **Do not store or use the tool and battery pack in locations where the temperature may reach or exceed 40 °C (104 °F) (such as outside sheds or metal buildings in summer).**
- **Do not incinerate the battery pack even if it is severely damaged or is completely worn out.** The battery pack can explode in a fire. Toxic fumes and materials are created when lithium-ion battery packs are burned.
- **If battery contents come into contact with the skin, immediately wash area with mild soap and water.** If battery liquid gets into the eye, rinse water over the open eye for 15 minutes or until irritation ceases. If medical attention is needed, the battery electrolyte is composed of a mixture of liquid organic carbonates and lithium salts.
- **Contents of opened battery cells may cause respiratory irritation.** Provide fresh air. If symptoms persists, seek medical attention.



WARNING: Burn hazard. Battery liquid may be flammable if exposed to spark or flame.



WARNING: Never attempt to open the battery pack for any reason. If battery pack case is cracked or damaged, do not insert into charger. Do not crush, drop or damage battery pack. Do not use a battery pack or charger that has received a sharp blow, been dropped, run over or damaged in any way (i.e., pierced with a nail, hit with a hammer, stepped on). Electric shock or electrocution may result. Damaged battery packs should be returned to service centre for recycling.



WARNING: Fire hazard. Do not store or carry the battery pack so that metal objects can contact exposed battery terminals. For example, do not place the battery pack in aprons, pockets, tool boxes, product kit boxes, drawers, etc., with loose nails, screws, keys, etc.



CAUTION: When not in use, place tool on its side on a stable surface where it will not cause a tripping or falling hazard. Some tools with large battery packs will stand upright on the battery pack but may be easily knocked over.

Transportation



WARNING: Fire hazard. Transporting batteries can possibly cause fire if the battery terminals inadvertently come in contact with conductive materials. When transporting batteries, make sure that the battery terminals are protected and well insulated from materials that could contact them and cause a short circuit.

NOTE: Lithium-ion batteries should not be put in checked baggage.

DeWALT batteries comply with all applicable shipping regulations as prescribed by industry and legal standards which include UN Recommendations on the Transport of Dangerous Goods; International Air Transport Association (IATA) Dangerous Goods Regulations, International Maritime Dangerous Goods (IMDG) Regulations, and the European Agreement Concerning The International Carriage of Dangerous Goods by Road (ADR). Lithium-ion cells and batteries have been tested to section 38.3 of the UN Recommendations on the Transport of Dangerous Goods Manual of Tests and Criteria.

In most instances, shipping a DeWALT battery pack will be excepted from being classified as a fully regulated Class 9 Hazardous Material. In general, only shipments containing a lithium-ion battery with an energy rating greater than 100 Watt Hours (Wh) will require being shipped as fully regulated Class 9. All lithium-ion batteries have the Watt Hour rating marked on the pack. Furthermore, due to regulation complexities, DeWALT does not recommend air shipping lithium-ion battery packs alone regardless of Watt Hour rating. Shipments of tools with batteries (combo kits) can be air shipped as excepted if the Watt Hour rating of the battery pack is no greater than 100 Whr.

Regardless of whether a shipment is considered excepted or fully regulated, it is the shipper's responsibility to consult the latest regulations for packaging, labeling/marketing and documentation requirements.

The information provided in this section of the manual is provided in good faith and believed to be accurate at the time the document was created. However, no warranty, expressed or implied, is given. It is the buyer's

responsibility to ensure that its activities comply with the applicable regulations.

Transporting the FLEXVOLT™ Battery

The DeWALT FLEXVOLT™ battery has two modes: **Use** and **Transport**.

Use Mode: When the FLEXVOLT™ battery stands alone or is in a DeWALT 18V product, it will operate as an 18V battery. When the FLEXVOLT™ battery is in a 54V or a 108V (two 54V batteries) product, it will operate as a 54V battery.

Transport Mode: When the cap is attached to the FLEXVOLT™ battery, the battery is in Transport mode. Keep the cap for shipping.

When in Transport mode, strings of cells are electrically disconnected within the pack resulting in 3 batteries with a lower Watt hour (Wh) rating as compared to 1 battery with a higher Watt hour rating. This increased quantity of 3 batteries with the lower Watt hour rating can exempt the pack from certain shipping regulations that are imposed upon the higher Watt hour batteries.

For example, the Transport Wh rating might indicate 3 x 36 Wh, meaning 3 batteries of 36 Wh each. The Use Wh rating might indicate 108 Wh (1 battery implied).

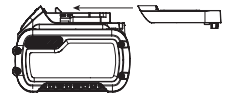

Example of Use and Transport Label Marking



Storage Recommendations

1. The best storage place is one that is cool and dry away from direct sunlight and excess heat or cold. For optimum battery performance and life, store battery packs at room temperature when not in use.
2. For long storage, it is recommended to store a fully charged battery pack in a cool, dry place out of the charger for optimal results.

NOTE: Battery packs should not be stored completely depleted of charge. The battery pack will need to be recharged before use.

Labels on Charger and Battery Pack

In addition to the pictographs used in this manual, the labels on the charger and the battery pack may show the following pictographs:



Read instruction manual before use.



See **Technical Data** for charging time.



Do not probe with conductive objects.



Do not charge damaged battery packs.



Do not expose to water.



Have defective cords replaced immediately.



Charge only between 4 °C and 40 °C.



Only for indoor use.



Discard the battery pack with due care for the environment.



Charge DeWALT battery packs only with designated DeWALT chargers. Charging battery packs other than the designated DeWALT batteries with a DeWALT charger may make them burst or lead to other dangerous situations.





Do not incinerate the battery pack.



USE (without transport cap). Example: Wh rating indicates 108 Wh (1 battery with 108 Wh).



TRANSPORT (with built-in transport cap). Example: Wh rating indicates 3 x 36 Wh (3 batteries of 36 Wh).

Battery Type

The DCS778 operates on a 54 volt battery pack.

These battery packs may be used: DCB546, DCB547, DCB548. Refer to **Technical Data** for more information.

Package Contents

The package contains:

- 1 Partly assembled machine
- 2 hex key (4 mm and 6 mm)
- 1 250 mm TCT saw blade
- 1 Material clamp
- 2 Battery packs (T2 model)
- 1 Charger (T2 model)
- 1 Instruction manual
- Check for damage to the tool, parts or accessories which may have occurred during transport.
- Take the time to thoroughly read and understand this manual prior to operation.

Markings on Tool

The following pictograms are shown on the tool:



Read instruction manual before use.



Wear ear protection.



Wear eye protection.



Visible radiation. Do not stare into light.



Carrying point

Date Code Position (Fig. B)

The Date Code **57**, which also includes the year of manufacture, is printed into the housing.

Example:
2019 XX XX

Description (Fig. A–C, E)



WARNING: Never modify the power tool or any part of it. Damage or personal injury could result.

- | | |
|-------------------------------|-----------------------------|
| 1 Trigger switch | 11 Kerf plate |
| 2 Guard lock-up release lever | 12 Mitre arm |
| 3 Operating handle | 13 Mitre latch |
| 4 Fixed upper guard | 14 Rotating table/mitre arm |
| 5 Outer flange | 15 Mitre scale |
| 6 Blade bolt | 16 Sliding fence |
| 7 Lower blade guard | 17 Material clamp |
| 8 Saw blade | 18 Traverse lock |
| 9 Sliding fence lock knob | 19 Bevel clamp handle |
| 10 Fixed table | 20 Bevel scale |

- | | |
|--------------------------------|-------------------------------------|
| 21 Bench mounting holes | 28 Fuel gauge button |
| 22 Lock down button | 29 Lock off switch |
| 23 Traverse bars | 30 Override button |
| 24 Saw head | 31 Carrying handle (left and right) |
| 25 Hex keys | 32 Inner flange (Fig. E) |
| 26 Battery pack | 33 Dust extraction port |
| 27 Battery pack release button | 34 XPS™ Button |

Intended Use

Your DeWALT cordless compact mitre saw has been designed for professional cutting wood, wood products, aluminum and plastics. It performs the sawing operations of cross-cutting, bevelling and mitring easily, accurately and safely.

This unit is designed for use with a nominal blade diameter 250 mm carbide tip blade.

DO NOT use under wet conditions or in presence of flammable liquids or gases.

These mitre saws are professional power tools.

DO NOT let children come into contact with the tool. Supervision is required when inexperienced operators use this tool.



WARNING: Do not use the machine for purposes other than intended.

- **Young children and the infirm.** This appliance is not intended for use by young children or infirm persons without supervision.
- This product is not intended for use by persons (including children) suffering from diminished physical, sensory or mental abilities; lack of experience, knowledge or skills unless they are supervised by a person responsible for their safety. Children should never be left alone with this product.

ASSEMBLY



WARNING: To reduce the risk of serious personal injury, turn machine off and disconnect battery pack before making any adjustments or removing/installing attachments or accessories. An accidental start-up can cause injury.



WARNING: Use only DeWALT battery packs and chargers.

Unpacking

The motor and guards are already assembled onto the base.

Inserting and Removing the Battery Pack from the Tool (Fig. A–C)

NOTE: Make sure your battery pack **26** is fully charged.

To Install the Battery Pack into the Tool

1. Align the battery pack **26** with the rails inside the tool's handle (Fig. A).
2. Slide it into the handle until the battery pack is firmly seated in the tool and ensure that you hear the lock snap into place.

To Remove the Battery Pack from the Tool

1. Press the release button **27** and firmly pull the battery pack out of the tool handle.
2. Insert battery pack into the charger as described in the charger section of this manual.

Fuel Gauge Battery Packs (Fig. C)

Some DeWALT battery packs include a fuel gauge which consists of three green LED lights that indicate the level of charge remaining in the battery pack.

To actuate the fuel gauge, press and hold the fuel gauge button **28**. A combination of the three green LED lights will illuminate designating the level of charge left. When the level of charge in the battery is below the usable limit, the fuel gauge will not illuminate and the battery will need to be recharged.

NOTE: The fuel gauge is only an indication of the charge left on the battery pack. It does not indicate tool functionality and is subject to variation based on product components, temperature and end-user application.

Bench Mounting (Fig. B, T)

- Holes **21** are provided in all four feet to facilitate bench mounting. Bolts with a diameter of 8 mm and 80 mm in length is suggested. Always mount your saw firmly to prevent movement. To enhance the portability, the tool can be mounted to a piece of 12.5 mm or thicker plywood which can then be clamped to your work support or moved to other job sites and reclamped.
- When mounting your saw to a piece of plywood, make sure that the mounting screws do not protrude from the bottom of the wood. The plywood must sit flush on the work support. When clamping the saw to any work surface, clamp only on the clamping bosses where the mounting screw holes are located. Clamping at any other point will interfere with the proper operation of the saw.
- To prevent binding and inaccuracy, be sure the mounting surface is not warped or otherwise uneven. If the saw rocks on the surface, place a thin piece of material under one saw foot until the saw is firm on the mounting surface.

Mounting the Saw Blade (Fig. A, D, E)

 **WARNING:** To reduce the risk of injury, turn unit off and disconnect machine from power source before installing and removing accessories, before adjusting or changing set-ups or when making repairs. Be sure the trigger switch is in the OFF position. An accidental start-up can cause injury.

 **WARNING:** The teeth of a new blade are very sharp and can be dangerous.

 **WARNING:** Be aware the saw blade shall be replaced in the described way only. Only use saw blades as specified under **Technical Data**; Cat.no.: DT4320 is suggested.

- Insert the 6 mm hex key **25** into the opposite location of the blade shaft and hold it (Fig. D).
- Use second hex key as shown in Figure D as spindle lock.
- Loosen the blade bolt **6** by turning clockwise. Remove the blade bolt and the outer flange **5**.
- Press the lower guard lock up release lever **2** to raise the lower blade guard **7** and remove the saw blade **8**.
- Install the new saw blade onto the shoulder provided on the inner flange **32** making sure that the teeth at the bottom edge of the blade are pointing towards the fence (away from the operator).
- Replace the outer flange **5**, making sure that the location lugs are engaged correctly, one on each side of the motor shaft **36**.
- Tighten the blade bolt **6** by turning counterclockwise while holding the 6 mm hex key **25** engaged with your other hand (Fig. D).

ADJUSTMENTS

 **WARNING:** To reduce the risk of serious personal injury, turn machine off and disconnect battery pack before making any adjustments or removing/installing attachments or accessories. An accidental start-up can cause injury.

Your mitre saw was accurately adjusted at the factory. If readjustment due to shipping and handling or any other reason is required, follow the steps below to adjust your saw. Once made, these adjustments should remain accurate.

Adjusting the Traverse Bars for Constant Cutting Depth (Fig. A, B, F, H)

The blade must run at a constant cutting depth along the full length of the table and must not touch the fixed table at the rear of the slot or at the front of the rotating arm. To achieve this, the traverse arms must be perfectly parallel to the table when the saw head is fully depressed.

- Press the lower guard lock up release lever **2** (Fig. A).
- Press the saw head fully to the rear position and measure the height from the rotating table **14** to the bottom of the outer flange **5** (Fig. F).
- Turn the saw head traverse lock **18** (Fig. B).
- Keeping the saw head fully depressed, pull the head to the end of its travel.
- Measure the height indicated in Figure F again. Both values should be identical.
- If adjustment is required, proceed as follows (Fig. H):
 - Loosen the locknut **37** in the bracket **38** and adjust the screw **39** as required, proceeding in small steps.
 - Tighten the locknut **37**.

 **WARNING:** Always check that the blade does not touch the table at the rear of the slot or at the front of the rotating arm at 90° vertical and 45° bevel positions. Do not switch on before having checked this!

Adjusting the Fence (Fig. I)

Turn the sliding fence lock knob **9** counterclockwise to loosen. Move the sliding fence **16** to a position that avoids the blade cuts it, then tighten the fence lock knob by turning clockwise.

Checking and Adjusting the Blade to the Fence (Fig. B, J, K)

- Slacken the mitre latch **13**.
- Place your thumb on the mitre arm **12** and squeeze the mitre latch **13** to release the rotating table/mitre arm **14**.
- Swing the mitre arm until the latch locates it at the 0° mitre position.
- Pull down the head and lock it in this position using the lock down button **22**.
- Check that the two 0° markings **40** on the mitre scale **15** are just visible.
- Place a square **41** against the left side of the fence **16** and blade **8**.

 **WARNING:** Do not touch the tips of the blade teeth with the square.

- If adjustment is required, proceed as follows:
 - Loosen the screws **42** and move the scale/mitre arm assembly left or right until the blade is at 90° to the fence as measured with the square (Fig. J).
 - Retighten the screws **42**.

Checking and Adjusting the Blade to the Table (Fig. L–N)

- Loosen the bevel clamp handle **19** (Fig. L).
- Press the saw head to the right to ensure it is fully vertical and tighten the bevel clamp handle.
- Place a set square **41** on the table and up against the blade **8** (Fig. M).

 **WARNING:** Do not touch the tips of the blade teeth with the square.

- If adjustment is required, proceed as follows:
 - Loosen the bevel clamp handle **19** and turn the vertical position adjustment stop screw **43** in or out until the blade is at 90° to the table as measured with the square.
 - If the bevel pointer **44** does not indicate zero on the bevel scale **20**, loosen the screws **45** that secure the scale and move the scale as necessary.

Checking and Adjusting the Bevel Angle (Fig. A, L, N)

The bevel override allows the max. bevel angle to be set at 45° or 48° as required.

- Left = 45°
- Right = 48°

- Make sure the override knob **46** is located in the left position.

- Loosen the bevel clamp handle **19** and move the saw head to the left.
- This is the 45° bevel position.
- If adjustment is required, turn the stopscrew **47** in or out as necessary until the pointer **44** indicates 45°.

WARNING: The guide grooves can become clogged with sawdust. Use a stick or some low pressure air to clear the guide grooves.

Prior to Operation

WARNING:

- Install the appropriate saw blade. Do not use excessively worn blades. The maximum rotation speed of the tool must not exceed that of the saw blade.
- Do not attempt to cut excessively small pieces.
- Allow the blade to cut freely. Do not force.
- Allow the motor to reach full speed before cutting.
- Make sure all locking knobs and clamp handles are tight.
- Secure the workpiece.
- Although this saw will cut wood and many nonferrous materials, these operating instructions refer to the cutting of wood only. The same guide-lines apply to the other materials. Do not cut ferrous (iron and steel) materials or masonry with this saw! Do not use any abrasive discs!
- Make sure to use the kerf plate. Do not operate the machine if the kerf slot is wider than 10 mm.
- Placing the workpiece on a piece of wood will increase the capacities to 300 mm.

OPERATION

Instructions for Use

WARNING: Always observe the safety instructions and applicable regulations.

WARNING: To reduce the risk of serious personal injury, turn tool off and disconnect battery pack before making any adjustments or removing/installing attachments or accessories. An accidental start-up can cause injury.

The attention of UK users is drawn to the "woodworking machines regulations 1974" and any subsequent amendments.

Ensure the machine is placed to satisfy your ergonomic conditions in terms of table height and stability. The machine site shall be chosen so that the operator has a good overview and enough free surrounding space around the machine that allows handling of the workpiece without any restrictions. To reduce effects of increased vibration, make sure the environment is not too cold, the machine and accessory are well maintained and the workpiece size is suitable for this machine.

Switching On and Off (Fig. A)

The lock off switch **29** located on the on/off trigger switch **1** must be flipped in order for the saw to turn on.

- To run the tool, flip the lock off switch **29** and press the on/off trigger switch **1**.
- To stop the tool, release the trigger switch. The lock off switch will re-engage automatically.

Use of XPS™ LED Worklight System (Fig. A, R)

NOTE: The mitre saw must be connected to a power source.

The XPS™ LED Worklight System is activated by engaging the trigger or pressing the XPS™ button **34** on top of the saw housing.

To cut through an existing pencil line on a piece of wood:

- With the XPS™ light on, pull down on the operating handle **3** to bring the saw blade **8** close to the wood. The shadow of the blade will appear on the wood.

- Align the pencil line with the edge of the blade's shadow. You may have to adjust the mitre or bevel angles in order to match the pencil line exactly.

Your saw is equipped with a battery fault feature. The XPS™ worklight begins to flash when the battery is near the end of its useful charge, or when the battery is too hot. Charge the battery prior to continuing cutting applications. Refer to **Charging A Battery** for battery charging instructions.

Body and Hand Position

Proper positioning of your body and hands when operating the mitre saw will make cutting easier, more accurate and safer.

WARNING:

- Never place your hands near the cutting area.
- Place your hands no closer than 150 mm from the blade.
- Hold the workpiece tightly to the table and the fence when cutting. Keep your hands in position until the switch has been released and the blade has completely stopped.
- Always make dry runs (without power) before finish cuts so that you can check the path of the blade.
- Do not cross your hands.
- Keep both feet firmly on the floor and maintain proper balance.
- As you move the saw arm left and right, follow it and stand slightly to the side of the saw blade.

Basic Saw Cuts

Vertical Straight Cross Cut (Fig. A, O)

NOTE: Use 250 mm saw blades with 30 mm arbor holes to obtain the desired cutting capacities.

- Slacken the mitre latch **13** and subsequently lift it up.
- Engage the mitre latch **13** at the 0° position and fasten the mitre latch.
- Place the wood to be cut against the fence **16**.
- Take hold of the carrying handle **3** and press the guard lock up release lever **2** to release the guard. Extend head of the saw all the way out.
- Press the trigger switch **1** to start the motor.
- Depress the head to allow the blade to cut through the timber and enter the plastic kerf plate **11**.
- When the head is fully depressed, slowly push it back across to complete the cut.
- After completing the cut, release the switch and wait for the saw blade to come to a complete standstill before returning the head to its upper rest position.

WARNING:

- The lower blade guard is designed to close quickly when the lever **2** is released. If it does not close within 1 second, have the saw serviced by an authorized DeWALT repair agent.

Vertical Mitre Cross-cut (Fig. A, P)

- Squeeze the mitre latch **13**. Move the arm left or right to the required angle.
- The mitre latch will automatically locate at 0°, 15°, 22.5°, 31.62°, 45° and 50° both left and right. If any intermediate angle is required hold the head firmly and lock by fastening the mitre latch.
- Always ensure that the mitre lock lever is locked tightly before cutting.
- Proceed as for a vertical straight cross-cut.

WARNING:

- When mitring the end of a piece of wood with a small off-cut, position the wood to ensure that the off-cut is to the side of the blade with the greater angle to the fence, i.e.:
 - left mitre, off-cut to the right
 - right mitre, off-cut to the left

Performing a Sliding Cut (Fig. A, B, R)

- Turn the saw head traverse lock **18** to loosen.

2. Push down the saw head **24**, pull out the lock-down button **22** and let the saw head rise to its highest position.
3. Place the wood to be cut against the sliding fence **16** and secure it with the material clamp **17**.
4. Lower the saw head then pull it to the end of its travel.
5. Press the guard lock-up release lever **2** to release the guard. Press the trigger switch **1** to start the motor.
6. Totally depress the head to allow the blade to cut through the timber and push the head back to complete the cut.
7. After completing the cut, release the switch and wait for the saw blade to come to a complete standstill before returning the head to its upper rest position.

! WARNING: Remember to lock the saw head in the rear position when the sliding cuts are finished.

Bevel Cross-cuts (Fig. L, Q)

Bevel angles can be set from 0° to 48° to the left. Bevels up to 45° can be cut with the mitre arm set between zero and a maximum of 45° mitre position right or left.

1. Loosen the bevel clamp handle **19** and set the bevel as desired.
2. Set the override button **30** if required.
3. Hold the head firmly and do not allow it to fall.
4. Tighten the bevel clamp handle **19** firmly.
5. Proceed as for a vertical straight cross-cut.

Quality of Cut

The smoothness of any cut depends on a number of variables, i.e. the material being cut. When smoothest cuts are desired for moulding and other precision work, a sharp (60-tooth carbide) blade and a slower, even cutting rate will produce the desired results.

! WARNING: Ensure that the material does not creep while cutting; clamp it securely in place. Always let the blade come to a full stop before raising the arm. If small fibres of wood still split out at the rear of the workpiece, stick a piece of masking tape on the wood where the cut will be made. Saw through the tape and carefully remove tape when finished.

Cutting Non-Ferrous Metals

When cutting non-ferrous metals, the machine is only to be used to perform vertical straight and mitre cross-cuts in the mitre saw mode. We recommend that bevel and compound mitre cuts should not be performed in non-ferrous metals. The machine is not to be used for cutting ferrous metals.

- Always use a material clamp when cutting non-ferrous metals. Make sure that the workpiece is clamped securely.
- Only apply saw blades that are qualified for cutting non-ferrous metals.
- When using lubricants, only apply wax or separation spray. Do not use emulsions or similar fluids.

Clamping the Workpiece (Fig. U)

! WARNING: Always use a material clamp.

For best results use the material clamp **17** made for use with your saw.

To Install clamp

1. Insert it into the hole behind the fence. The clamp **17** should be facing toward the back of the mitre saw. Ensure the groove on the clamp rod is fully inserted into the base of the mitre saw. If the groove is visible, the clamp will not be secure.
2. Rotate the clamp 180° toward the front of the mitre saw.
3. Loosen the knob to adjust the clamp up or down, then use the fine adjust knob to firmly clamp the workpiece.

NOTE: Place the clamp on the right side of the base when beveling. ALWAYS MAKE DRY RUNS (UNPOWERED) BEFORE FINISH CUTS TO CHECK

THE PATH OF THE BLADE. ENSURE THE CLAMP DOES NOT INTERFERE WITH THE ACTION OF THE SAW OR GUARDS.

Compound Mitre (Fig. S, T)

This cut is a combination of a mitre and a bevel cut. This is the type of cut used to make frames or boxes with slanting sides like the one shown in Figure S.

! WARNING: If the cutting angle varies from cut to cut, check that the bevel clamp handle and the mitre clamping knob are securely tightened. These must be tightened after making any changes in bevel or mitre.

! WARNING: The saw must be fixed on a base support when performing compound cuts to prevent tip over. Refer to **Bench Mounting**.

- The chart shown below will assist you in selecting the proper bevel and mitre settings for common compound mitre cuts.
- To use the chart, select the desired angle "A" (Fig. S) of your project and locate that angle on the appropriate arc in the chart. From that point follow the chart straight down to find the correct bevel angle and straight across to find the correct mitre angle.

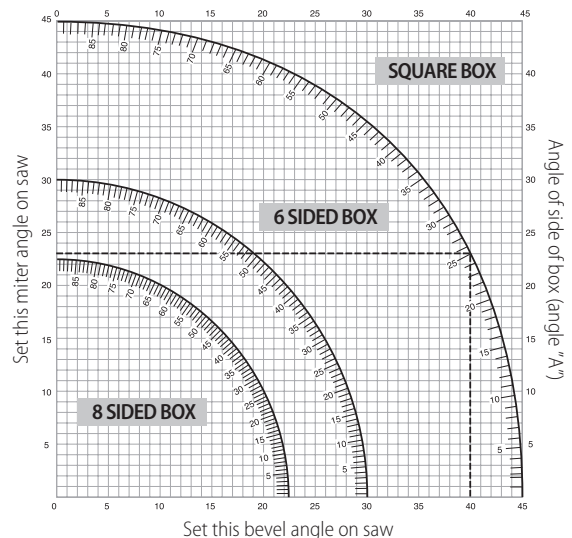

1. Set your saw to the prescribed angles and make a few trial cuts.
2. Practice fitting the cut pieces together.
Example: To make a four-sided box with 25° exterior angles (angle "A") (Fig. S), use the upper right arc. Find 25° on the arc scale. Follow the horizontal intersecting line to either side to get the mitre angle setting on the saw (23°). Likewise follow the vertical intersecting line to the top or bottom to get the bevel angle setting on the saw (40°). Always try cuts on a few scrap pieces of wood to verify the settings on the saw.

! WARNING: Never exceed the compound mitre limits of 45° bevel with 45° left or right mitre.



Dust Extraction (Fig. A, G)

! WARNING: Whenever possible, connect a dust extraction device designed in accordance with the relevant regulations regarding dust emission.

Connect a dust collection device designed in accordance with the relevant regulations. The air velocity of externally connected systems shall be 20m/s +/- 2 m/s. Velocity to be measured in the connection tube at the point of connection, with the tool connected but not running.

NOTE: The DWV9000 twist-lock quick connector **48** is recommended as an optional accessory to connect to the dust extraction device.

Observe the relevant regulations in your country for the materials to be worked.

The vacuum cleaner must be suitable for the material being worked. When vacuuming dry dust that is especially detrimental to health or carcinogenic, use a special vacuum cleaner.

Transporting (Fig. A, B)



WARNING: In order to conveniently carry the mitre saw, the base is provided with two hand indentations **31**. Never use guards to lift or transport the mitre saw.

1. To transport the saw, set the bevel and mitre positions to 0°.
2. Push the saw head all the way back.
3. Press the lower guard lock up release lever **2** (Fig. A).
4. Press the head down and press the lock down button **22** (Fig. B).
5. Bring the saw blade to rest position and press the traverse lock **18**.

MAINTENANCE

Your DeWALT power tool has been designed to operate over a long period of time with a minimum of maintenance. Continuous satisfactory operation depends upon proper tool care and regular cleaning.



WARNING: To reduce the risk of serious personal injury, turn machine off and disconnect battery pack before making any adjustments or removing/installing attachments or accessories. An accidental start-up can cause injury.



WARNING: If the saw blade is worn replace it with a new sharp blade.



Lubrication

Your power tool requires no additional lubrication.



Cleaning

Before use, carefully check the upper blade guard, movable lower blade guard as well as the dust extraction tube to determine that it will operate properly. Ensure that chips, dust or workpiece particle cannot lead to blockage of one of the functions.

In case of workpiece fragments jammed between saw blade and guards disconnect the machine from the power supply and follow the instructions given in section **Mounting the Saw Blade**. Remove the jammed parts and reassembling the saw blade.



WARNING: Blow dirt and dust out of the main housing with dry air as often as dirt is seen collecting in and around the air vents. Wear approved eye protection and approved dust mask when performing this procedure.



WARNING: Never use solvents or other harsh chemicals for cleaning the non-metallic parts of the tool. These chemicals may weaken the materials used in these parts. Use a cloth dampened only with water and mild soap. Never let any liquid get inside the tool; never immerse any part of the tool into a liquid.



WARNING: To reduce the risk of injury, regularly clean the table top.



WARNING: To reduce the risk of injury, regularly clean the dust collection system.

Optional Accessories



WARNING: Since accessories, other than those offered by DeWALT, have not been tested with this product, use of such accessories with this tool could be hazardous. To reduce the risk of injury, only DeWALT, recommended accessories should be used with this product.

Support For Long Pieces (Fig. V)

- Always support long pieces.
- For best results, use the extension work support (DE7023) to extend the table width of your saw (available from your dealer as an option). Support long workpieces using any convenient means such as saw-horses or similar devices to keep the ends from dropping.

Range of saw blades available (recommended blades)

Type of blade	Blade dimensions (diameter x bore x no. of teeth)	Usage
DT1158 series 30	250x30x24	For general purpose, ripping and cross-cutting of wood and plastics
DT4282 series 40	250x30x96	TCG for use with aluminum
DT4226 series 40	250x30x30	ATB for fine cutting of manmade and natural wood
DT4287 series 40	250x30x80	TCG for extra fine cutting of manmade and natural wood
DT99571-QZ	250x30x24	24T Flexvolt blade for general purpose, ripping and cross cutting
DT99572-QZ	250x30x36	36T Flexvolt blade for fine cutting
DT99573-QZ	250x30x60	60T Flexvolt blade for ultra-fine cutting

Consult your dealer for further information on the appropriate accessories.

Protecting the Environment



Separate collection. Products and batteries marked with this symbol must not be disposed of with normal household waste.

Products and batteries contain materials that can be recovered or recycled reducing the demand for raw materials. Please recycle electrical products and batteries according to local provisions. Further information is available at www.2helpU.com.

Rechargeable Battery Pack

This long life battery pack must be recharged when it fails to produce sufficient power on jobs which were easily done before. At the end of its technical life, discard it with due care for our environment:

- Run the battery pack down completely, then remove it from the tool.
- Li-Ion cells are recyclable. Take them to your dealer or a local recycling station. The collected battery packs will be recycled or disposed of properly.

SIERRA INGLETADORA DE CORTE TRANSVERSAL SIN CABLE DCS778

¡Enhorabuena!

Ha elegido una herramienta DeWALT. Años de experiencia, innovación y un exhaustivo desarrollo de productos hacen que DeWALT sea una de las empresas más fiables para los usuarios de herramientas eléctricas profesionales.

Datos técnicos

		DCS778
Tensión	V _{DC}	54
Tipo		1
XPS™		Sí
Diámetro de la hoja	mm	250
Orificio de la hoja	mm	30
Máx. espesor hoja	mín.-1	4300
Inglete (máx. posiciones)	derecha e izquierda	50°
Bisel (máx. posiciones)	izquierda	48°
Inglete compuesto	bisel	45°
	inglete	45°
Capacidades		
corte transversal 90°	mm	85 x 305
inglete 45°	mm	85 x 215
inglete 48°	mm	85 x 204
bisel 45°	mm	58 x 305
bisel 48°	mm	54 x 305
Dimensiones totales	mm	465 x 615 x 390
Peso (sin batería)	kg	15,8
Valores de ruido y/o valores de vibración (suma vectores triaxiales) de acuerdo con EN61029.		
L _{PA} (presión acústica)	dB(A)	91
L _{WA} (presión acústica)	dB(A)	100
K (incertidumbre presión acústica)	dB(A)	3

El nivel de emisión de vibraciones y/o ruido que figura en esta hoja de información se ha medido de conformidad con una prueba normalizada proporcionada en la EN61029 y puede utilizarse para comparar una herramienta con otra. Puede usarse para una evaluación preliminar de la exposición.

⚠️ ADVERTENCIA: El nivel de emisión de vibraciones y ruido declarado representa las principales aplicaciones de la herramienta. Sin embargo, si se utiliza la herramienta para otras aplicaciones, con accesorios diferentes o mal mantenidos, la emisión de ruido y vibraciones puede variar. Esto puede aumentar considerablemente el nivel de exposición durante el período total de trabajo.

Para valorar el nivel de exposición al ruido y a las vibraciones, también deberían tenerse en cuenta las veces que la herramienta está apagada o en funcionamiento pero sin realizar ningún trabajo. Esto puede reducir considerablemente el nivel de exposición durante el período total de trabajo.

Identifique medidas de seguridad adicionales para proteger al operador de los efectos del ruido y las vibraciones, como, por ejemplo, realizar el mantenimiento de la herramienta y de los accesorios, mantener las manos calientes (relevante para las vibraciones) u organizar patrones de trabajo.

Declaración de Conformidad CE

Directriz de la Maquinaria



Sierra ingletadora de corte transversal sin cable DCS778

DeWALT declara que los productos descritos bajo **Datos Técnicos** son conformes a las normas:

2006/42/CE, EN61029-1:2009+A11:2010, EN61029-2-9:2012 + A11:2013.

Estos productos también son conformes con las Directivas, 2014/30/UE y 2011/65/UE. Si desea más información, póngase en contacto con DeWALT en la dirección indicada a continuación o bien consulte la parte posterior de este manual.

El que suscribe es responsable de la compilación del archivo técnico y realiza esta declaración en representación de DeWALT.

Markus Rompel
Vicepresidente de Ingeniería, PTE-Europa
DeWALT, Richard-Klinger-Strasse 11,
D-65510, Idstein, Alemania
20.02.2019



ADVERTENCIA: para reducir el riesgo de lesiones, lea el manual de instrucciones.

Instrucciones de seguridad



ADVERTENCIA: Lea todas las advertencias de seguridad y todas las instrucciones. El incumplimiento de las advertencias e instrucciones podría provocar una descarga eléctrica, un incendio y/o lesiones graves.

CONSERVE TODAS LAS ADVERTENCIAS E INSTRUCCIONES PARA FUTURAS CONSULTAS

Instrucciones generales de seguridad

- Mantenga limpia el área de trabajo.**
Un área o un banco de trabajo en desorden aumenta el riesgo de accidentes.
- Cuide el entorno del área de trabajo.**
No exponga la herramienta eléctrica a la lluvia. No utilice la herramienta en ambientes húmedos o mojados. Mantenga la zona de trabajo bien iluminada (250-300 Lux). **No utilice la herramienta cuando exista el riesgo de provocar incendios o explosiones, como por ejemplo, en presencia de gases o líquidos inflamables.** El área de trabajo debe estar bien ventilada.
- Protéjase de las descargas eléctricas.**
Evite el contacto corporal con superficies con toma a tierra (como por ejemplo, tuberías, radiadores, cocinas y refrigeradores). Cuando utilice la herramienta en condiciones extremas (por ejemplo, de alta humedad, cuando se produzcan virutas metálicas, etc.), podrá mejorar la seguridad eléctrica introduciendo un transformador aislante o un disyuntor diferencial eléctrico (FI).
- Mantenga alejadas a las demás personas.**
No deje que terceros, y especialmente los niños, no implicados en el trabajo toquen la herramienta o el cable prolongador, y manténgalos alejados de la zona de trabajo.

Pilas				Tiempo Cargadores/Carga (Minutos)							
Cat #	V _{DC}	Ah	Peso (kg)	DCB104	DCB107	DCB112	DCB113	DCB115	DCB118	DCB132	DCB119
DCB546	18/54	6,0/2,0	1,05	60	270	170	140	90	60	90	X
DCB547	18/54	9,0/3,0	1,46	75*	420	270	220	135*	75*	135*	X
DCB548	18/54	12,0/4,0	1,44	120	540	350	300	180	120	180	X
DCB181	18	1,5	0,35	22	70	45	35	22	22	22	45
DCB182	18	4,0	0,61	60/40**	185	120	100	60	60/40**	60	120
DCB183/B	18	2,0	0,40	30	90	60	50	30	30	30	60
DCB184/B	18	5,0	0,62	75/50**	240	150	120	75	75/50**	75	150
DCB185	18	1,3	0,35	22	60	40	30	22	22	22	X
DCB187	18	3,0	0,54	45	140	90	70	45	45	45	90
DCB189	18	4,0	0,54	60	185	120	100	60	60	60	120

*Código de fecha 201811475B o posterior

**Código de fecha 201536 o posterior

5. **Guarde las herramientas cuando no las utilice.**
Cuando no utilice las herramientas, deberá guardarlas en un lugar seco y bajo llave, lejos del alcance de los niños
6. **No fuerce la herramienta.**
Funcionará mejor y en modo más seguro si se utiliza a la velocidad prevista.
7. **Utilice la herramienta adecuada.**
No fuerce las herramientas de baja potencia para ejecutar trabajos pesados. No utilice herramientas para fines no previstos; por ejemplo, sierras circulares para cortar ramas o troncos de árboles.
8. **Use una vestimenta adecuada.**
No lleve ropa suelta ni joyas, pues pueden ser capturadas por las piezas en movimiento. El calzado antideslizante se aconseja cuando trabaje en el exterior. Lleve protectores para el cabello para recoger el cabello largo.
9. **Utilice equipos de protección.**
Utilice siempre gafas de seguridad. Utilice una máscara facial o de polvo si sus operaciones crean polvo o partículas volátiles. Si dichas partículas pueden alcanzar temperaturas considerablemente altas, lleve también una plataforma resistente al calor. Lleve protección acústica constantemente. Lleve un casco de seguridad en todo momento.
10. **Conecte un equipo de extracción de polvo.**
Si se suministran dispositivos para la conexión del equipo de extracción y recogida de polvo, asegúrese de que estén conectados y de que se usen adecuadamente.
11. **Sujete bien la pieza de trabajo.**
Cuando sea posible, utilice fijaciones o un tornillo para sujetar la pieza de trabajo. Es más seguro que utilizar las manos y las liberará para operar la herramienta.
12. **No se estire demasiado.**
Mantenga un equilibrio adecuado y la estabilidad constantemente.
13. **Mantenga las herramientas con cuidado.**
Mantenga las herramientas de corte afiladas y limpias para lograr resultados mejores y más seguros. Siga las instrucciones para lubricar y cambiar los accesorios. Revise las herramientas periódicamente y, si están dañadas, hágalas **reparar por un centro de servicios autorizado.** Mantenga las empuñaduras y los interruptores secos, limpios y sin aceite ni grasa.
14. **Desconecte las herramientas.**
Cuando no utilice las herramientas, antes de repararlas y cuando cambie accesorios tales como las hojas, brocas y hojas, desconéctelas de la red.
15. **Retire las herramientas de ajuste y las llaves.**
Adopte la costumbre de comprobar haber retirado las herramientas y llaves de ajuste antes de utilizar la herramienta.
16. **Evite los arranques no intencionales.**
No traslade la herramienta con el dedo colocado en el interruptor. Compruebe que la herramienta esté en posición de "apagado" antes de enchufarla.
17. **Permanezca atento.**
Tenga cuidado con lo que hace. Utilice el sentido común. No opere la herramienta cuando esté cansado o bajo los efectos de drogas o del alcohol.
18. **Compruebe si existen piezas dañadas.**
Antes del uso, compruebe con cuidado la herramienta para cerciorarse de que funcionará adecuadamente y realizará su función prevista. Compruebe la alineación de las piezas en movimiento, la unión de las mismas, la rotura de las piezas, el montaje y cualesquiera condiciones que puedan afectar al funcionamiento de la herramienta. Un protector u otra pieza que esté dañada deberá ser reparada adecuadamente o sustituida por un centro de reparaciones habilitado a menos que se indique lo contrario en el presente manual de instrucciones. Haga reparar o sustituir cualquier interruptor defectuoso o dañado por un centro de servicios **autorizado.**
No utilice la herramienta si esta no puede encenderse y apagarse con el **interruptor.**
No intente realizar nunca las reparaciones usted mismo.
19. **Haga reparar la herramienta por una persona cualificada.**
Esta herramienta eléctrica cumple las normas de seguridad pertinentes. Las reparaciones deberán ser realizadas solo por personas cualificadas que utilicen piezas de recambio originales; de lo contrario, representan un peligro importante para el usuario.



ADVERTENCIA. El uso de accesorios o acoplamientos o la realización de cualquier operación con esta herramienta distintos a los recomendados en este manual de instrucciones pueden dar lugar a lesiones personales.

Normas adicionales de seguridad para las sierras ingletadoras

- No utilice la sierra para cortar otros materiales distintos a los aconsejados por el fabricante.
- No opere la máquina sin las protecciones puestas, si no funcionan o cuando no estén adecuadamente mantenidas.
- Compruebe que el brazo está bien fijado cuando realice cortes biselados.
- Mantenga la zona del suelo que rodea la máquina bien mantenida y libre de materiales sueltos, como astillas y elementos de corte.
- Seleccione la hoja adecuada para el material que va a cortar.
- Utilice hojas de sierra correctamente afiladas. Respete la velocidad máxima indicada en la hoja de la sierra.

- Compruebe que todos los pernos de bloqueo y las asas de fijación están apretados antes de iniciar cualquier operación.
 - No coloque nunca las manos en la zona de la hoja cuando la sierra esté conectada a la alimentación eléctrica.
 - No intente detener nunca una máquina en movimiento rápidamente obstruyendo una herramienta u otros medios contra la hoja, pues pueden dar lugar a accidentes graves.
 - Antes de utilizar cualquier accesorio, consulte el manual de instrucciones. El uso inadecuado de un accesorio puede provocar daños.
 - Utilice un soporte o lleve guantes cuando manipule la hoja de la sierra o un material duro.
 - Compruebe que la hoja de la sierra esté instalada adecuadamente antes de usarla.
 - Compruebe que la hoja gire en la dirección correcta.
 - No utilice hojas de un diámetro mayor o menor del recomendado. Para conocer la capacidad de corte exacta, consulte las **especificaciones técnicas**. Utilice solo las hojas especificadas en este manual, que cumplen lo dispuesto en la norma EN847-1.
 - Considere el uso de hojas especialmente diseñadas para reducir el ruido.
 - No utilice hojas de ACERO DE ALTA VELOCIDAD.
 - No utilice hojas de sierra rotas o dañadas.
 - No utilice discos abrasivos o de punta de diamante.
 - Utilice solo hojas de sierra con una indicación de velocidad que sea como mínimo equivalente a la velocidad indicada en la sierra.
 - Nunca utilice la sierra sin la placa de corte.
 - Levante la hoja del corte de la pieza de trabajo antes de soltar el interruptor.
 - Antes de empezar a cortar, compruebe que la máquina está estable.
 - No ponga nada contra el ventilador para sostener el eje del motor.
 - El protector de la hoja de la sierra se abrirá al empujar la palanca de liberación **2**.
 - No levante nunca la protección de la hoja manualmente a menos que la sierra esté apagada. El protector puede levantarse manualmente cuando coloque o extraiga las hojas de la sierra o cuando inspeccione la sierra.
 - Compruebe frecuentemente que las ranuras de ventilación del motor no tengan astillas.
 - Sustituya la placa de corte cuando esté gastada.
 - Extraiga la batería de la máquina antes de llevar a cabo cualquier operación de mantenimiento o cuando cambie la hoja.
 - Nunca realice nunca ninguna operación de limpieza o mantenimiento cuando la máquina siga girando y el cabezal no se haya ubicado en la posición de descanso.
 - Cuando está dotada de LED, no está permitido cambiar con un tipo de LED diferente. Las reparaciones deberán ser realizadas únicamente por el fabricante o por un agente autorizado.
 - Conecte la sierra a un dispositivo de extracción de polvo cuando corte madera. Tenga siempre en cuenta los factores que influyen en la exposición al polvo tales como:
 - el tipo de material que va a tratarse (los paneles de chip producen mucho más polvo que la madera);
 - el afilado de la hoja de la sierra;
 - corrija el ajuste de la hoja de la sierra;
 - extractor de polvo con una velocidad de aire que no sea inferior a los 20 m/s.
- Compruebe que el extractor local, así como las campanas, deflectores y tolas están correctamente ajustados.
- Tenga en cuenta de los siguientes factores que afectan la exposición al ruido:
 - Utilice hojas de sierra diseñadas para reducir las emisiones de ruido.
 - Utilice solo hojas de sierra afiladas.
 - El mantenimiento de la máquina deberá realizarse periódicamente.
 - Dótese de una iluminación general o localizada adecuada.
 - Compruebe que el operador ha recibido la formación necesaria para utilizar, ajustar y operar la máquina;
 - Compruebe que los espaciadores y las anillas de eje sean adecuados para el uso indicado en el presente manual.
 - No retire ningún elemento de corte ni otras partes de la pieza de trabajo en la zona de corte mientras que la máquina esté funcionando y el cabezal de la sierra se haya ubicado en posición de parada.
 - No corte nunca piezas de una longitud inferior a 150 mm.
 - Sin soporte adicional, la máquina ha sido diseñada para aceptar piezas de trabajo cuyo tamaño máximo sea de:
 - 60 mm de alto por 216 mm de ancho por 500 mm de largo
 - Las piezas más grandes deberán ser soportadas por una mesa adicional adecuada, como por ejemplo, la DE7023. Fije siempre la pieza de trabajo en modo seguro.
 - Ante un accidente o un fallo de la máquina, apague inmediatamente la máquina y desconéctela de la red.
 - Indique el fallo y marque la máquina de forma adecuada para evitar que los demás utilicen una máquina defectuosa.
 - Cuando la hoja de la sierra esté bloqueada debido a una fuerza de alimentación anormal, apague la máquina y desconéctela de la red. Retire la pieza de trabajo y compruebe que la hoja de la sierra gire libremente. Encienda la máquina y empiece de nuevo a cortar con una fuerza de alimentación reducida.
 - No corte nunca aleaciones ligeras, especialmente de magnesio.
 - Cuando la situación lo permita, monte la máquina en un banco utilizando pernos de 8 mm diámetro y de 80 mm de largo.

Riesgos residuales

Los siguientes riesgos son inherentes al uso de las sierras:

- daños causados por contacto con las piezas giratorias
- No obstante el cumplimiento de las normas de seguridad pertinentes y del uso de dispositivos de seguridad, existen determinados riesgos residuales que no pueden evitarse. Ellos son:
- Deterioro auditivo.
 - Riesgo de accidentes causados por partes descubiertas de la hoja giratoria.
 - Riesgo de daños al cambiar la hoja de sierra sin protección.
 - Riesgo de aplastamiento de los dedos al abrir los protectores.
 - Daños a la salud, provocados por la respiración del polvo emitido al cortar madera, especialmente haya, roble y tableros de fibra de densidad media.
- Los siguientes factores aumentan los riesgos de problemas respiratorios:
- Ausencia de un extractor de polvo conectado mientras se sierra la madera.
 - Extracción insuficiente de polvo, provocada por filtros de extracción sucios.

GUARDE LAS PRESENTES INSTRUCCIONES

Cargadores

Los cargadores DeWALT no necesitan ningún ajuste y están diseñados para ofrecer el funcionamiento más fácil al usuario.

Seguridad eléctrica

El motor eléctrico está diseñado para un solo voltaje. Compruebe siempre que el voltaje de la batería coincida con el voltaje que figura en la placa de especificaciones. Asegúrese también de que el voltaje del cargador coincida con el de la red eléctrica.



Su cargador DeWALT tiene doble aislamiento conforme a la norma EN60335, por lo que no se requiere conexión a tierra.

Si el cable de alimentación está dañado, debe reemplazarlo DeWALT o un servicio técnico autorizado, exclusivamente.

Uso de un alargador

No debe utilizarse un alargador a menos que sea absolutamente necesario. Use un alargador adecuado a la potencia del cargador (consulte los **Datos**

técnicos). El tamaño mínimo del conductor es 1 mm²; la longitud máxima es 30 m.

Si utiliza un carrete de cable, desenrolle siempre el cable completamente.

Instrucciones de seguridad importantes para todos los cargadores de batería

SIGA LAS SIGUIENTES INSTRUCCIONES: Este manual contiene instrucciones importantes de seguridad y funcionamiento para los cargadores de batería compatibles (Consultar **Datos Técnicos**).

- Antes de utilizar el cargador, lea todas las instrucciones y advertencias del cargador, del paquete de baterías y del producto que utiliza el paquete de baterías.



ADVERTENCIA: Peligro de electrocuciones. No permita que ningún líquido penetre en el cargador. Podrá conllevar electrocuciones.



ADVERTENCIA: Recomendamos el uso de un dispositivo de corriente residual con corrientes residuales de 30mA o menos.



ATENCIÓN: Peligro de quemaduras. Para reducir el riesgo de daños, cargue sólo las baterías recargables de DeWALT. Otros tipos de baterías podrán provocar daños materiales y daños personales.



ATENCIÓN: Los niños deberán permanecer vigilados para garantizar que no jueguen con el aparato.

AVISO: En determinadas condiciones, estando el cargador enchufado a la alimentación eléctrica, los contactos de carga interiores del cargador pueden ser cortocircuitados por materiales extraños. Los materiales conductores extraños como, a título enunciativo pero no limitativo, lana de acero, papel de aluminio o cualquier acumulación de partículas metálicas deben mantenerse alejados de las cavidades del cargador. Desconecte siempre el cargador de la red cuando no haya ningún paquete de baterías en la cavidad. Desconecte el cargador antes de intentar limpiarlo.

- **NO intente cargar el paquete de baterías con otros cargadores distintos a los indicados en el presente manual.** El cargador y el paquete de baterías han sido específicamente diseñados para funcionar juntos.
- **Estos cargadores no han sido diseñados para fines distintos a la recarga de las baterías recargables de DeWALT.** Cualquier otro uso provocará un riesgo de incendio, electrocución o choques.
- **No exponga el cargador a la lluvia o a la nieve.**
- **Tire del enchufe en lugar del cable al desconectar el cargador.** De este modo, reducirá el riesgo de daños a la toma y al cable eléctrico.
- **Compruebe que el cable se encuentra ubicado de modo que no pueda pisarlo, atascarlo o sujeto a cualquier otro daño o tensión.**
- **No utilice cables de extensión a menos que sea estrictamente necesario.** El uso de un cable de extensión inadecuado podrá provocar riesgos de incendios, electrocuciones o choques.
- **No coloque ningún objeto en la parte superior del cargador ni lo coloque en una superficie blanda que pueda bloquear las ranuras de ventilación y dar lugar a un calentamiento interno excesivo.** Coloque el cargador en una posición lejos de cualquier fuente de calor. El cargador se ventila mediante las ranuras ubicadas en la parte superior e inferior de la carcasa.
- **No opere el cargador con un cable o enchufe dañado**— haga que se lo reparen de inmediato.
- **No opere el cargador si ha recibido un gran golpe, si se ha caído o si se ha dañado de cualquier otro modo.** Llévelo a un centro de servicio autorizado.
- **No desmonte el cargador, llévelo a un centro de servicio autorizado cuando necesite repararlo.** Un ensamblaje inadecuado podrá provocar riesgos de electrocución, choques o incendios.
- Si el cable de suministro está dañado, deberá sustituirlo de inmediato por otro del fabricante, su agente de servicio o una personal cualificada similar para evitar todo tipo de peligro.

- **Desconecte el cargador del enchufe antes de intentar limpiarlo. Esto reducirá el riesgo de electrocución.** La retirada del paquete de baterías no reducirá este riesgo.
- **NO intente nunca conectar 2 cargadores juntos.**
- **El cargador ha sido diseñado para funcionar con la red eléctrica normal de 230 V. No intente utilizarlo con cualquier otro voltaje.** Esto no se aplica al cargador de vehículos.

Cargar la batería (Fig. C)

1. Conecte el cargador a la toma adecuada antes de introducir el paquete de baterías.
2. Introduzca el paquete de baterías **26** en el cargador, comprobando que quede bien colocado en el cargador. La luz roja (carga) parpadeará continuamente, indicando que se ha iniciado el proceso de carga.
3. Se indicará que la carga ha terminado porque la luz roja permanecerá encendida de manera continua. La batería está totalmente cargada y puede usarla o dejarla en el cargador. Para sacar el paquete de baterías del cargador, mantenga pulsado el botón de liberación de la batería **27** del paquete de baterías.

NOTA: Para garantizar el máximo rendimiento y la máxima duración de sus baterías de iones de litio, cárguelas completamente antes de utilizarlas.

Funcionamiento del cargador

Consulte los indicadores de abajo para conocer el estado de carga de la batería.

Indicadores de carga	
	cargando
	completamente cargado
	retardo por batería caliente/fría*

*La luz roja sigue parpadearando, pero el indicador de luz amarilla queda encendido durante esta operación. Cuando la batería está a una temperatura adecuada, la luz amarilla se apaga y el cargador retoma el procedimiento de carga.

Los cargadores compatibles no cargan las baterías defectuosas. El cargador indicará que la batería es defectuosa y no se encenderá.

NOTA: Esto también podría significar un problema con el cargador.

Si el cargador indica un problema, lleve el cargador y la batería a un centro de reparación autorizado para que los prueben.

Retardo por batería fría / caliente

Cuando el cargador detecta una batería demasiado fría o caliente, automáticamente inicia un retardo de batería fría / caliente, suspendiendo la carga hasta que la batería haya alcanzado la temperatura adecuada. El cargador cambiará automáticamente al modo de carga de batería. Esta característica le asegura el máximo de vida útil a la batería.

Una batería fría se carga a velocidad más baja que una batería caliente. La batería se cargará a una velocidad inferior mediante el ciclo completo de recarga y no regresará a la máxima velocidad recarga incluso cuando la batería se caliente.

El cargador DCB118 está dotado de un ventilador interior diseñado para enfriar el paquete de baterías. El ventilador se enciende automáticamente cuando hay que enfriar el paquete de baterías. Nunca haga funcionar el cargador si el ventilador no funciona correctamente o si las ranuras de ventilación están bloqueadas. No deje que objetos extraños entren dentro del cargador.

Sistema de protección electrónica

Las herramientas XR de iones de litio han sido diseñadas con un sistema de protección electrónica que protege la batería contra la sobrecarga, el recalentamiento o las grandes descargas.

La herramienta se apagará automáticamente si se activa el sistema de protección electrónica. Si esto ocurre, coloque la batería de iones de litio en el cargador y déjela hasta que se recargue totalmente.

Montaje de pared

Estos cargadores han sido diseñados para ser montados en la pared o para dejarlos en pie sobre una mesa o una superficie de trabajo. Si tiene montaje de pared, coloque el cargador al alcance de una toma de corriente, y alejado de esquinas u otras obstrucciones que impidan la circulación de aire. Use la parte posterior del cargador como una plantilla para colocar los tornillos de montaje en la pared. Monte el cargador firmemente usando tornillos para paredes de cartón yeso (comprados aparte) de por lo menos 25,4 mm de largo con un tornillo con cabeza de 7-9 mm de diámetro, enroscado en madera a una profundidad óptima, dejando aproximadamente 5,5 mm del tornillo expuesto. Alinee las ranuras de la parte posterior del cargador con los tornillos expuestos y engánchelos completamente en las ranuras.

Instrucciones para la limpieza del cargador



ADVERTENCIA: Peligro de descarga. Desconecte el cargador de la toma de CA antes de la limpieza. La grasa y la suciedad externas pueden eliminarse utilizando un paño o un cepillo no metálico suave. No use agua ni otros productos limpiadores. Nunca permita que entre ningún líquido en la herramienta ni sumerja ninguna parte de la misma en ningún líquido.

Baterías

Instrucciones de seguridad importantes para todas las baterías

Cuando pida baterías de repuesto, asegúrese de incluir el número de catálogo y el voltaje.

La batería incluida en la caja no está completamente cargada. Antes de utilizar la batería y el cargador, lea las instrucciones de seguridad a continuación. Luego siga los procedimientos de carga descritos.

LEA TODAS LAS INSTRUCCIONES

- **No recargue ni utilice las baterías en atmósferas explosivas, como ambientes donde haya polvo, gases o líquidos inflamables.** La introducción o la retirada de la batería del cargador podrá incendiar el polvo o los humos.
- **No fuerce nunca el paquete de baterías en el cargador. No cambie el paquete de baterías de ningún modo para introducirlo en un cargador no compatible ya que el paquete de baterías podrá romperse y provocar daños personales graves.**
- **Cargue el exclusivamente los paquetes de baterías con los cargadores DeWALT.**
- **NO salpique ni sumerja en agua ni en otros líquidos.**
- **No guarde ni utilice la herramienta y el paquete de baterías en lugares en los que la temperatura pueda alcanzar o superar los 40 °C (como por ejemplo, en los cobertizos de exterior o en las instalaciones metálicas en verano).**
- **No incinere la batería aunque tenga daños importantes o esté completamente desgastada.** La batería puede explotar en un fuego. Se generan gases y materiales tóxicos cuando se queman baterías de iones de litio.
- **Si el contenido de la batería entra en contacto con la piel, lávese inmediatamente con jabón suave y agua.** Si el líquido de la batería entra en contacto con los ojos, enjuague con agua los ojos abiertos durante 15 minutos o hasta que cese la irritación. Si se necesita atención médica, el electrolito de la batería está compuesto de una mezcla de carbonatos orgánicos líquidos y sales de litio.
- **El contenido de las pilas de la batería abiertas puede causar irritación respiratoria.** Proporcione aire fresco. Si los síntomas persisten, obtenga atención médica.



ADVERTENCIA: Riesgo de quemadura. El líquido de la batería puede ser inflamable si se expone a chispas o llamas.



ADVERTENCIA: No intente nunca abrir el paquete de baterías por ningún motivo. Si la carcasa del paquete de baterías está rota o dañada, no lo introduzca en el cargador. No golpee, tire ni dañe el

paquete de baterías. No utilice un paquete de baterías o cargador que haya recibido un gran golpe, se haya caído o se haya dañado de algún modo (por ejemplo, perforado con un clavo, golpeado con un martillo o pisado). Podrá conllevar electrocuciones o choques eléctricos. Los paquetes de baterías dañadas deberán llevarse al centro de servicio para su reciclado.



ADVERTENCIA: Peligro de incendio. No almacene ni transporte paquetes de baterías de modo que algún objeto metálico entre en contacto con los terminales expuestos de la batería. Por ejemplo, no coloque el paquete de baterías en delantales, bolsillos, cajas de herramientas, cajones, etc. donde haya clavos, tornillos, llaves, etc. sueltos.



ATENCIÓN: Cuando no la utilice, coloque la herramienta de forma lateral en una superficie estable que no presente ningún peligro de caídas u obstáculos. Algunas herramientas con grandes paquetes de baterías permanecerán de pie sobre el paquete de baterías, pero podrán volcarse con facilidad.

Transporte



ADVERTENCIA: Peligro de incendio. El transporte de baterías podría ser causa de incendios si los terminales de la batería entran accidentalmente en contacto con materiales conductores. Cuando transporte baterías, compruebe que los terminales de las mismas estén protegidos y bien aislados de los materiales que pudieran entrar en contacto con ellos y causar un cortocircuito.

NOTA: Las baterías de iones de litio no pueden guardarse en equipaje facturado.

Las baterías de DeWALT cumplen todas las normas de transporte aplicables según lo dispuesto en los estándares industriales y legales, entre ellas, las Recomendaciones relativas al transporte de mercancías peligrosas de la ONU; los Reglamentos de Mercancías Peligrosas de la Asociación Internacional de Transporte Aéreo (IATA), el Código Marítimo Internacional de Mercancías Peligrosas (IMDG) y el Acuerdo Europeo sobre Transporte Internacional de Mercancías Peligrosas por Carretera (ADR). Las celdas y las baterías de iones de litio han sido comprobadas de acuerdo a lo establecido en la sección 38,3 del Manual de pruebas y criterios de las Recomendaciones relativas al transporte de mercancías peligrosas de la ONU.

En la mayor parte de los casos, la expedición de paquetes de baterías DeWALT está exenta de la clasificación de material peligroso de Clase 9 totalmente regulado. En general, solo las expediciones que contienen baterías de iones de litio con una potencia energética superior a 100 vatios-hora (Wh) deben ser expedidos como Clase 9 totalmente regulada. Todas las baterías de iones de litio tienen la potencia de vatios-hora marcadas en el paquete. Además, debido a la complejidad de las reglamentaciones, DeWALT no recomienda el transporte aéreo de paquetes de baterías de iones de litio solas, independientemente de la potencia en vatios-horas que tengan. La expedición de herramientas con baterías (combo kits) puede hacerse por transporte aéreo excepto que la potencia en vatios-hora del paquete de baterías sea superior a 100 Wh.

Independientemente de si el transporte se considera exento o completamente regulado, el expedidor será responsable de consultar las normas recientes sobre los requisitos de embalaje, etiquetado o marcado y documentación.

La información expuesta en esta sección del manual se proporciona de buena fe y se considera exacta en el momento de creación del documento. No obstante, no se ofrece ninguna garantía, ni implícita ni explícita. Es responsabilidad del comprador comprobar que todas sus actividades se ajusten a las normas de aplicación.

Transportar la batería FLEXVOLT™

La batería DeWALT FLEXVOLT™ tiene dos modos: **Uso** y **transporte**.

Modo de uso: Cuando la batería FLEXVOLT™ está erguida sola o en un producto de 18 V DeWALT, funciona como una batería de 18 V. Cuando la batería FLEXVOLT™ está en un producto de 54 V o de 108 V (dos baterías de 54 V), funciona como una batería de 54 V.

Modo de transporte: Cuando la batería FLEXVOLT™ tiene colocada la tapa, está en modo de transporte. Mantenga la tapa durante el transporte.

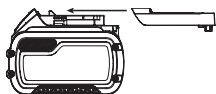

Cuando está en modo de transporte, los cables de las células están eléctricamente desconectados dentro del paquete, resultando 3 baterías con 1 batería de capacidad de vatios hora (Wh) inferior en relación con una capacidad de vatios hora superior. Esta cantidad aumentada de 3 baterías con una capacidad de vatios hora inferior puede eximir la batería de ciertas normas de transporte impuestas a las baterías de vatios hora superiores.

Por ejemplo, la capacidad en Wh para el transporte debería indicar 3 x 36 Wh, lo que significa 3 baterías de 36 Wh cada una. La capacidad en Wh para el uso debería indicar 108 Wh (1 batería).

Ejemplo de marcado de etiqueta de uso y transporte



Recomendaciones para el almacenamiento

1. El mejor lugar de almacenamiento es uno que sea fresco y seco, que no esté expuesto directamente a la luz del sol ni a un exceso de frío o calor. Para un rendimiento y vida útil óptimos de la batería, guarde las baterías a temperatura ambiente cuando no esté usándolas.
2. Si va a realizar un almacenamiento duradero, se aconseja que guarde un paquete de pilas completamente cargado en un lugar frío y seco para obtener los máximos resultados del cargador.

NOTA: Los paquetes de pilas no deberán guardarse completamente descargados. El paquete de pilas deberá recargarse antes de utilizarse.

Etiquetas del cargador y la batería

Además de los pictogramas utilizados en el presente manual, las etiquetas del cargador y del paquete de pilas muestran los siguientes pictogramas:



Antes de usarse, leer el manual de instrucciones.



Consultar los **Datos técnicos** para informarse del tiempo de carga.



No realizar pruebas con objetos conductores.



No cargar baterías deterioradas.



No exponer al agua.



Cambiar inmediatamente los cables defectuosos.



Cargar sólo entre 4 °C y 40 °C.



Sólo para uso en interior.



Desechar las baterías con el debido respeto al medio ambiente.

LI-ION



Cargue los paquetes de baterías DeWALT únicamente con los cargadores DeWALT indicados. Cargar los paquetes de baterías con baterías distintas a las indicadas por DeWALT en un cargador DeWALT, puede hacer que las baterías exploten o causen otras situaciones peligrosas.



No quemar el paquete de baterías.



USO (sin tapa de transporte). Por ejemplo: la capacidad en Wh indica 108 Wh (1 batería de 108 Wh).



TRANSPORTE (con tapa de transporte incorporada). Ejemplo: la capacidad en Wh indica 3 x 36 Wh (3 baterías de Wh).

Tipo de batería

La DCS778 funciona con paquetes de baterías de 54 voltios.

Estos paquetes de baterías pueden usarse: DCB546, DCB547, DCB548.

Véanse los **Datos técnicos** para más información.

Contenido del embalaje

El embalaje contiene:

- 1 máquina parcialmente ensamblada
 - 2 llaves hexagonales (4 mm y 6 mm)
 - 1 hoja de sierra TCT de 250 mm
 - 1 mordaza del material
 - 2 paquetes de baterías (modelo T2)
 - 1 cargador (solo modelo T2)
 - 1 manual de instrucciones
- Compruebe si la herramienta, piezas o accesorios han sufrido algún daño durante el transporte.
 - Tómese el tiempo necesario para leer íntegramente y comprender este manual antes de utilizar el producto.

Marcas sobre la herramienta

En la herramienta se muestran los siguientes pictogramas:



Antes de usar el aparato, lea el manual de instrucciones.



Use protección auditiva.



Use protección para los ojos.



Radiación invisible. No fije la mirada en la luz.



Punto de traslado

Posición del código de fecha (Fig. B)

El código de fecha **57**, que incluye también el año de fabricación, viene impreso en la carcasa.

Ejemplo:
2019 XX XX

Descripción (Fig. A–C, E)



ADVERTENCIA: Jamás altere la herramienta eléctrica ni ninguna de sus piezas. Podrían producirse lesiones personales o daños.

- | | |
|---|---------------------------------------|
| 1 Interruptor de activación | 13 Pestillo de inglete |
| 2 Palanca de liberación del bloqueo del protector | 14 Mesa giratoria/brazo de inglete |
| 3 Empuñadura de funcionamiento | 15 Escala de inglete |
| 4 Protector superior fijo | 16 Protección deslizante |
| 5 Pestaña exterior | 17 Sujeción del material |
| 6 Perno de la hoja | 18 Bloqueo de carrera |
| 7 Protector de hoja inferior | 19 Asa de fijación del bisel |
| 8 Hoja de sierra | 20 Escala de bisel |
| 9 Botón de bloqueo de la guía deslizante | 21 Orificios de instalación del banco |
| 10 Mesa fija | 22 Botón de bloqueo |
| 11 Plato de separación | 23 Barras de carrera |
| 12 Brazo de inglete | 24 Cabezal de la sierra |
| | 25 Llaves hexagonales |
| | 26 Bloque de baterías |

- 27 Botón de liberación del paquete de batería
- 28 Botón de nivel de combustible
- 29 Interruptor de bloqueo
- 30 Botón de conmutación
- 31 Empuñadura de transporte (derecha e izquierda)
- 32 Pestaña interior (Fig. E)
- 33 Puerto de extracción de polvo
- 34 Botón XPS™

Uso previsto

La sierra ingletadora sin cable DeWALT ha sido diseñada para el corte profesional de madera, productos de madera y plásticos. Realiza las operaciones de corte transversal, biselado e ingleteado de forma fácil, precisa y segura.

Esta unidad está diseñada para ser usada con una hoja de 250 mm de diámetro nominal con punta de carburo.

NO DEBE usarse en lugares húmedos ni en presencia de líquidos o gases inflamables.

Estas sierras ingletadoras son herramientas eléctricas profesionales.

NO permita que los niños toquen la herramienta. El uso de la herramienta por parte de operadores inexpertos requiere supervisión.

ADVERTENCIA. No utilice la máquina para fines distintos a los previstos.

- Este producto no ha sido diseñado para ser utilizado por personas (incluyendo los niños) que posean discapacidades físicas, sensoriales o mentales, o que carezcan de la experiencia, conocimiento o destrezas necesarias a menos que estén supervisadas por una persona que se haga responsable de su seguridad. No deberá dejar nunca a los niños solos con este producto.

ENSAMBLAJE

ADVERTENCIA: Para disminuir el riesgo de lesiones personales graves, apague la herramienta y desconecte la batería antes de realizar cualquier ajuste o de poner o quitar acoplamientos o accesorios. El encendido accidental puede causar lesiones.

ADVERTENCIA: Utilice exclusivamente los paquetes de baterías y los cargadores de DeWALT.

Desembalaje

El motor y los protectores ya vienen montados en la base.

Introducir y retirar la batería de la herramienta (Fig. A–C)

NOTA: Compruebe que el paquete de baterías 26 esté completamente cargado.

Instalar la batería en la herramienta

1. Alinee el paquete de baterías 26 con las barras ubicadas en el interior de la empuñadura de la herramienta (Fig. A).
2. Deslice el paquete de baterías en la empuñadura hasta que quede bien colocado y asegúrese de que haga clic cuando encaje.

Retirar la batería de la herramienta

1. Pulse el botón de liberación 27 y tire firmemente del paquete de baterías para sacarlo de la empuñadura de la herramienta.
2. Introduzca la batería en el cargador como se indica en la sección del cargador del presente manual.

Baterías con indicador de carga (Fig. C)

Algunas baterías de DeWALT incluyen un indicador de carga que consiste en tres luces LED que indican el nivel de carga restante en la batería.

Para activar el indicador de carga, mantenga pulsado el botón del indicador de carga 28. Un grupo de tres luces LED verdes se iluminará, indicando el nivel de carga restante. Cuando el nivel de carga de la batería esté por debajo del límite necesario para el uso, el indicador de carga no se iluminará y deberá recargar la batería.

NOTA: El indicador de carga tan sólo constituye una indicación de la carga que queda en la batería. No indica ninguna funcionalidad de la herramienta

y podrá registrar variaciones en función de los componentes del producto, la temperatura y la aplicación del usuario final.

Montaje del banco (Fig. B, T)

1. Los orificios 21 se suministran en los cuatro pies para facilitar el montaje del banco. Se aconseja el uso de pernos con diámetro de 8 mm y 80 mm de largo. Monte siempre su sierra con firmeza para evitar su movimiento. Para mejorar su portabilidad, la herramienta puede montarse en una pieza de 12.5 mm o un tablero contrachapado más grueso que pueda fijarse en su soporte de trabajo o desplazarse a otros lugares de trabajo y volverse a ajustar.
2. Cuando monte la sierra en una pieza de contrachapado, compruebe que los tornillos de montaje no sobresalen por la parte inferior de la madera. El contrachapado debe coincidir con el soporte de trabajo. Cuando fije la sierra en cualquier superficie de trabajo, fjela solamente en los tetones de fijación en los que se encuentran ubicados los orificios de los tornillos de montaje. Si la fija en cualquier otro punto, esto interferirá con el funcionamiento adecuado de la sierra.
3. Para evitar deformaciones y defectos, compruebe que la superficie de montaje no esté combada y que sea uniforme. Si la sierra daña la superficie, coloque una pieza fina de material bajo un pie de la sierra hasta que la sierra esté firme sobre la superficie de instalación.

Montaje de la hoja de la sierra (Fig. A, D, E)

ADVERTENCIA: Para reducir los riesgos de daños personales, apague y desconecte la máquina del enchufe de alimentación antes de colocar y extraer los accesorios, antes de ajustar o cambiar los parámetros y cuando realice reparaciones. Compruebe que el interruptor de encendido esté en posición APAGADO. El encendido accidental puede causar lesiones.

ADVERTENCIA: Los dientes de la nueva hoja son muy afilados y pueden resultar peligrosos.

ADVERTENCIA: Compruebe que la hoja de la sierra se vuelva a colocar en su sitio exclusivamente en el modo indicado. Utilice exclusivamente las hojas de sierra indicadas en **Datos técnicos**; n.º de categoría: DT4320 aconsejada.

1. Introduzca la llave hexagonal de 6 mm 25 en la ubicación opuesta del eje de la hoja y sosténgala (Fig. D).
2. Use la segunda llave hexagonal como se muestra en la Figure D como bloqueo del eje.
3. Afloje el perno de la hoja 6 girándolo en sentido contrario al de las agujas del reloj. Quite el perno de la hoja y la pestaña exterior 5.
4. Apriete la palanca de liberación del bloqueo del protector inferior 2 para levantar el protector inferior de la hoja 7 y extraiga la hoja de la sierra 8.
5. Instale la nueva hoja de la sierra en el reborde de la pestaña interior 32 comprobando que los dientes del borde inferior de la hoja estén orientados hacia la protección (lejos del operador).
6. Vuelva a colocar la pestaña exterior 5, comprobando que las orejetas de posición 36 encajen correctamente, una a cada lado del eje del motor.
7. Apriete el perno de la hoja 6 girando en sentido contrario al de las agujas del reloj mientras sostiene la llave hexagonal de 6 mm 25 con la otra mano (Fig. D).

AJUSTES

ADVERTENCIA: Para disminuir el riesgo de lesiones personales graves, apague la herramienta y desconecte la batería antes de realizar cualquier ajuste o de poner o quitar acoplamientos o accesorios. El encendido accidental puede causar lesiones.

La sierra ingletadora ha sido cuidadosamente ajustada en la fábrica. Si se requiere un reajuste a causa del transporte y la manipulación o por

cualquier otro motivo, siga las instrucciones que se indican a continuación para ajustar la sierra. Una vez realizados, estos ajustes deberían mantener su precisión.

Ajuste de las barras de carrera para una profundidad de corte constante (Fig. A, B, F, H)

La hoja debe funcionar a una profundidad de corte constante a lo largo de toda la profundidad de la mesa y nunca debe tocar la mesa fija en la parte trasera de la ranura o en la parte delantera del brazo giratorio. Para lograrlo, las barras de carrera deben estar perfectamente paralelas a la mesa cuando el cabezal de la sierra está completamente hundido.

1. Apriete la palanca de liberación del bloqueo del protector inferior **2** (Fig. A).
2. Apriete el cabezal de la sierra completamente hasta la posición trasera y mida la altura desde la mesa giratoria **14** hasta el fondo de la pestaña exterior **5** (Fig. F).
3. Gire el bloqueo de recorrido del cabezal de la sierra **18** (Fig. B).
4. Manteniendo el cabezal de la sierra completamente hundido, tírelo hasta el final de carrera.
5. Mida nuevamente la altura indicada en la Figura F. Ambos valores deberían ser idénticos.
6. Si se requiere un ajuste, proceda del siguiente modo (Fig. H):
 - a. Afloje la contratuerca **37** del soporte **38** y ajuste el tornillo **39** como requerido, procediendo a pequeños pasos.
 - b. Apriete la contratuerca **37**.

 **ADVERTENCIA:** Controle siempre que la hoja no toque la parte posterior de la ranura o la parte delantera del brazo giratorio en las posiciones a 90° en vertical y a 45° en bisel. No encienda antes de efectuar este control.

Ajuste de la guía (Fig. I)

Gire el tornillo de la guía deslizante **9** en sentido contrario a las agujas del reloj para aflojarla. Desplace la guía deslizante **16** hacia una posición en que se evite que la corte la sierra, apriete el tornillo girando en el sentido de las agujas del reloj.

Comprobar y ajustar la hoja a la guía (Fig. B, J, K)

1. Afloje el pestillo del inglete **13**.
2. Ponga el pulgar en el brazo del inglete **12** y apriete el pestillo de inglete **13** para soltar la mesa giratoria/brazo del inglete **14**.
3. Mueva el brazo de la ingletadora hasta que el pestillo se ubique en la posición de inglete con ángulo de 0°.
4. Tire hacia abajo el brazo y bloquéelo en su posición utilizando el botón de bloqueo **22**.
5. Controle que las dos marcas 0° **40** de la escala de inglete **15** estén visibles.
6. Coloque una escuadra **41** contra el lado izquierdo de la guía **16** y la hoja **8**.

 **ADVERTENCIA:** No toque las puntas de los dientes de la hoja con la escuadra.

7. Si se requiere un ajuste, proceda del siguiente modo:
 - a. Afloje los tornillos **42** y mueva el conjunto escala/brazo de inglete hacia la izquierda o hacia la derecha hasta que la hoja quede a 90° de la guía como medido con la escuadra (Fig. J).
 - b. Vuelva a ajustar los tornillos **42**.

Comprobar y ajustar la hoja a la mesa (Fig. L–N)

1. Afloje el asa de fijación del bisel **19** (Fig. L).
2. Pulse el cabezal de la sierra hacia la derecha para asegurarse de que esté completamente vertical y apriete el asa de fijación de bisel.
3. Coloque una escuadra **41** en la mesa y contra la hoja **8** (Fig. M).

 **ADVERTENCIA:** No toque las puntas de los dientes de la hoja con la escuadra.

4. Si se requiere un ajuste, proceda del siguiente modo:

- a. Afloje el asa de fijación del bisel **19** y gire el tornillo de tope de ajuste de posición vertical **43** hacia dentro o hacia fuera hasta que la hoja forme un ángulo de 90° con la mesa, como medido con la escuadra.
- b. Si el puntero del bisel **44** no indica cero en la escala de bisel **20**, afloje el tornillo **45** que fija la escala y mueva la escala según sea necesario.

Comprobar y ajustar el ángulo de bisel (Fig. A, L, N)

La corrección de bisel permite establecer el máximo ángulo de bisel a 45° o 48° según se requiera.

- Izquierda = 45°
 - Derecha = 48°
1. Compruebe de que el botón de corrección **46** esté a la izquierda.
 2. Afloje el asa de fijación del bisel **19** y mueva el cabezal de la sierra hacia la izquierda.
 3. Esta es la posición del bisel a 45°.
 4. Si se requiere un ajuste, gire el tornillo de tope **47** hacia dentro o hacia fuera según sea necesario hasta que el puntero **44** indique 45°.

 **ADVERTENCIA:** La ranura de guía de la hendidura puede atascarse con el polvo de la sierra. Utilice un palillo o aire a baja presión para limpiar las ranuras de la guía.

Antes de usar la máquina

-  **ADVERTENCIA:**
- Instale la hoja de sierra adecuada. No utilice hojas excesivamente gastadas. La velocidad máxima de giro de la herramienta no deberá superar la de la hoja de la sierra.
 - No intente cortar piezas demasiado pequeñas.
 - Deje que la hoja corte libremente. No la fuerce.
 - Deje que el motor alcance plena velocidad antes de cortar.
 - Compruebe que todos los botones de bloqueo y asas de sujeción estén apretados.
 - Sujete la pieza de trabajo.
 - A pesar de que esta sierra corta madera y muchos otros materiales no férricos, estas instrucciones de funcionamiento se refieren al corte de la madera exclusivamente. Las mismas directrices se aplican a los demás materiales. No corte materiales férricos (acero y hierro) o materiales de mampostería con esta herramienta. No utilice discos abrasivos.
 - Compruebe que utiliza el plato de separación. No opere la máquina si la ranura de separación tiene un ancho superior a 10 mm.
 - Colocar la pieza de trabajo en una pieza de madera aumenta la capacidad a 300 mm.

FUNCIONAMIENTO

Instrucciones de uso

 **ADVERTENCIA:** Respete siempre las instrucciones de seguridad y las normas aplicables.

 **ADVERTENCIA:** Para disminuir el riesgo de lesiones personales graves, apague la herramienta y desconecte la batería antes de realizar ajuste alguno o de poner o quitar accesorios o accesorios. El encendido accidental puede causar lesiones.

Compruebe que la máquina se coloque de forma que corresponda a sus condiciones ergonómicas en cuanto a la altura y la estabilidad adecuadas. Deberá elegir la ubicación de la máquina para que el operador goce de una buena visión y de suficiente espacio libre alrededor de la máquina, que le permita manipular la pieza de trabajo sin límites.

Para reducir los efectos de la vibración aumentada, compruebe que la temperatura ambiente no sea demasiado baja, que tanto la máquina como

sus accesorios estén en buen estado y que la pieza de trabajo sea adecuada para esta máquina.

Encendido y apagado (Fig. A)

Hay que desplazar el interruptor de bloqueo 29 situado en el interruptor de encendido/apagado 1 para que la sierra se encienda.

1. Para hacer funcionar la herramienta, desplace el botón de bloqueo 29 y apriete el interruptor de encendido/apagado 1.
2. Para detener la herramienta, suelte el interruptor de activación. El interruptor de bloqueo se volverá a activar automáticamente.

Uso del sistema de luz de trabajo de LED XPS™ (Fig. A, R)

NOTA: La sierra ingletadora debe conectarse a una fuente de alimentación. El sistema de luz trabajo de LED XPS™ se activa pulsando el disparador o el botón XPS™ 34 en la parte superior de la carcasa de la sierra.

Para cortar a través de una línea existente trazada en una pieza de madera:

1. Con la luz XPS™ encendida, tire hacia abajo la empuñadura de funcionamiento 3 para acercar la hoja de la sierra 8 a la madera. La sombra de la hoja aparecerá en la madera.
2. Alinee la línea trazada con el borde de la sombra de la hoja. Quizás tenga que ajustar los ángulos de bisel o de inglete para hacer que coincidan exactamente con la línea trazada.

La sierra está equipada con una función de fallo de batería. La luz de trabajo XPS™ comienza a parpadear cuando se está por acabar la carga útil de la batería o cuando la batería se recalienta. Cargue la batería antes de seguir con las aplicaciones de corte. Consulte **Cargar la batería** para instrucciones sobre cómo cargar la batería.

Posición del cuerpo y de las manos

Una posición adecuada del cuerpo y las manos durante el funcionamiento de la ingletadora facilitará el corte permitiendo que este sea más preciso y seguro.

ADVERTENCIA:

- No coloque nunca las manos cerca de la zona de corte.
- Coloque las manos a una distancia mínima de 150 mm de la hoja.
- Mantenga la pieza de trabajo firmemente a la mesa y a la guía cuando corte. Mantenga las manos en posición hasta que haya soltado el interruptor y la hoja se haya detenido por completo.
- Realice siempre operaciones en vacío (con la máquina desconectada) antes de realizar cortes acabados, para comprobar el recorrido de la hoja.
- No cruce las manos.
- Mantenga ambos pies firmes en el suelo y mantenga un equilibrio adecuado.
- A medida que mueva el brazo del inglete a la izquierda y a la derecha, sígalo y permanezca ligeramente al lado de la hoja de la sierra.

Cortes básicos de la sierra

Corte transversal derecho vertical (Fig. A, O)

NOTA: Use hojas de sierra de 250 mm con orificios de eje de 30 mm para obtener las prestaciones de corte deseadas.

1. Afloje el pestillo de ingletes 13 y después levántelo.
2. Coloque el pestillo de ingletes 13 en la posición 0° y ciérrelo.
3. Coloque la madera que va a cortar contra la guía 16.
4. Aferre el asa de funcionamiento 3 y pulse la palanca de liberación de bloqueo del cabezal 2 para liberar el protector. Extienda el cabezal de la sierra mientras la saca.
5. Pulse el interruptor disparador 1 para arrancar el motor.
6. Apriete el cabezal para hacer que la cuchilla traspase la madera y entre en el placa de corte de plástico 11.

7. Cuando el cabezal está totalmente hundido, vuelva a apretarlo lentamente para completar el corte.
8. Después de terminar el corte, suelte el interruptor y espere a que la cuchilla de la sierra se pare por completo antes de colocar el cabezal en su posición elevada de descanso.

ADVERTENCIA:

- La protección inferior de la cuchilla ha sido diseñada para cerrarse velozmente al soltar la palanca 2. Si no se cierra en 1 segundo, hágala reparar por un agente de reparaciones autorizado de DeWALT.

Corte transversal vertical de ingletes (Fig. A, P)

1. Apriete el pestillo del inglete 13. Mueva el brazo de ingletes hacia la derecha o hacia la izquierda hasta alcanzar el ángulo deseado.
2. El pestillo de inglete se colocará automáticamente a 0°, 15°, 22.5°, 31.62°, 45° y 50°, a la izquierda y a la derecha. Si necesita un ángulo intermedio, sostenga el cabezal firmemente y bloquéelo apretando el pestillo de ingletes.
3. Compruebe siempre que la palanca de bloqueo de ingletes bien apretada antes de realizar el corte.
4. Proceda igual que para el corte transversal recto.

ADVERTENCIA: Cuando ingletee el extremo de una pieza de madera con un corte pequeño, coloque la madera en una posición que garantice que el recorte se realice en el lado de la hoja que tenga un mayor ángulo con respecto a la protección, p. ej.:

- inglete izquierdo, corte a la derecha
- inglete derecho, corte a la izquierda.

Efectúe un corte deslizante (Fig. A, B, R)

1. Girar el bloqueo de recorrido del cabezal de la sierra 18 para aflojarlo.
2. Empuje hacia abajo el cabezal de la sierra 24, tire hacia fuera el botón de desbloqueo 22 y deje que el cabezal de la sierra se levante hasta su máxima posición.
3. Coloque la madera que deberá cortar contra la protección deslizante 16 y fijela con una sujeción de material 17.
4. Manteniendo el cabezal de la sierra completamente hundido, tirarlo hasta el final de carrera.
5. Apretar la palanca de liberación del bloqueo de la protección 2 para soltar la protección. Pulse el interruptor de activación 1 para encender el motor.
6. Apriete completamente el cabezal para hacer que la cuchilla traspase la madera y haga retroceder el cabezal para completar el corte.
7. Después de terminar el corte, suelte el interruptor y espere a que la cuchilla de sierra se pare por completo antes de volver a colocar el cabezal en su posición elevada de descanso.

ADVERTENCIA: Acuérdesse de bloquear el cabezal de la sierra en posición trasera después de terminar los cortes deslizantes.

Cortes transversales de bisel (Fig. L, Q)

Los ángulos biselados se pueden configurar de 0° a 48° a la izquierda. Los biseles a 45° pueden cortarse con el brazo de ingletes establecido entre cero y una posición máxima de ingleteado de 45° a la derecha o a la izquierda.

1. Afloje el asa de fijación de bisel 19 y establezca el bisel en los grados que desee.
2. Establezca el botón de bloqueo 30 si es necesario.
3. Tenga firme el cabezal y no lo deje caer.
4. Apriete bien el asa de fijación del bisel 19.
5. Proceda igual que para el corte transversal recto.

Calidad del corte

La homogeneidad de los cortes depende de un número de factores variables tales como el material que se va a cortar. Cuando desee realizar cortes más homogéneos para trabajos de moldeado u otras operaciones

de precisión, podrá obtener los resultados deseados con una hoja afilada (punta de carburo de 60 dientes) y una velocidad de corte lenta y uniforme.

⚠️ ADVERTENCIA: Compruebe que el material no se mueva mientras corta; fíjelo en modo seguro en su lugar. Deje siempre que la hoja se detenga completamente antes de levantar el brazo. Si se rompen pequeñas fibras de madera en la parte trasera de la pieza de trabajo, pegue un trozo de cinta protectora sobre la madera, en donde se realizará el corte. Sierra encima de la cinta y retírela con cuidados cuando haya terminado.

Corte de metales no ferrosos

Cuando se trata de cortar materiales no ferrosos, la máquina se deberá usar únicamente para efectuar cortes verticales derechos y transversales ingleteados en modo sierra de inglete. Recomendamos no efectuar biseles y cortes de ingletes complejos en metales no ferrosos. La herramienta no debe utilizarse para cortar metales ferrosos.

- Use siempre una sujeción de materiales cuando se cortan metales no ferrosos. Compruebe que la pieza de trabajo está fijada correctamente.
- Aplicar únicamente cuchillas aptas para el corte de metales no ferrosos.
- Si usa lubricantes, aplique solamente cera o spray de separación. No use emulsiones o líquidos semejantes.

Fijación de la pieza de trabajo (Fig. U)

⚠️ ADVERTENCIA: Utilice siempre un dispositivo de fijación del material.

Para obtener mejores resultados, use la fijación para el material **17** creada para usar con la sierra.

Para instalar la fijación

1. Introdúzcala en el orificio ubicado tras la hendidura. La fijación **17** deberá orientarse hacia la parte trasera de la sierra de ingletes. Compruebe que la hendidura sobre la varilla de fijación está completamente introducida en la base de la sierra ingletadora. Si la hendidura está visible, la fijación no estará segura.
2. Gire la fijación a 180° hacia la parte frontal de la sierra ingletadora.
3. Afloje el perno para ajustar la fijación hacia arriba o hacia abajo, y a continuación, utilice el perno de ajuste preciso para fijar bien la pieza de trabajo.

NOTA: Coloque la fijación en el lado derecho de la base cuando bisele. REALICE SIEMPRE PRUEBAS (CON LA MÁQUINA DESCONECTADA) ANTES DE REALIZAR LOS CORTES, PARA COMPROBAR LA TRAYECTORIA DE LA HOJA. COMPRUEBE QUE LA MORDAZA NO INTERFIERA CON EL TRABAJO DE LA SIERRA O CON LOS PROTECTORES.

Inglete complejo (Fig. S, T)

Este corte es una combinación de un corte biselado y de ingletes. Es el tipo de corte utilizado para realizar marcos o cajas con lados inclinados, como se muestra en la Figura S.

⚠️ ADVERTENCIA: Si el ángulo de corte varía de corte a corte, compruebe que el perno de bloqueo de bisel y el asa de bloqueo de ingletes estén bien bloqueados. Estos deberán bloquearse después de realizar cualquier cambio en el bisel o el inglete.

⚠️ ADVERTENCIA: La sierra debe estar fijada sobre un soporte de base cuando se efectúen cortes complejos, para evitar vuelcos. Consulte **Montaje en el banco de trabajo.**

- El gráfico que se muestra abajo le ayudará a elegir la configuración adecuada para el bisel y el inglete para los cortes de ingletes complejos más comunes.
- Para usar el gráfico, seleccione el ángulo "A" deseado (Fig. S) de su proyecto y localice dicho ángulo en el arco adecuado del gráfico. A partir de dicho punto, siga el gráfico en línea recta hacia abajo para encontrar el ángulo de bisel correcto y en línea recta de forma transversal para encontrar el ángulo de inglete correcto.

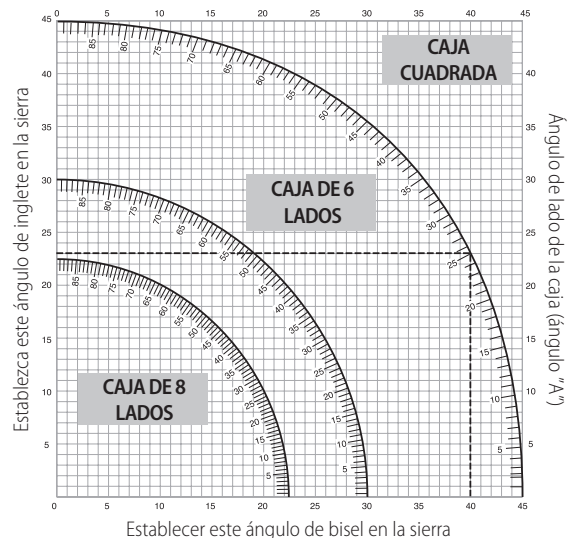

1. Establezca en la sierra en los ángulos indicados y realice algunos cortes de prueba.
2. Practique haciendo encajar las piezas cortadas entre sí.
Ejemplo: Para realizar una caja de 4 lados con ángulos exteriores de 25° (ángulo "A") (Fig. S), use el arco superior derecho. Encuentre el ángulo de 25° en la escala del arco. Siga la línea de intersección horizontal a ambos lados para obtener la configuración del ángulo de inglete en la sierra (23°). Del mismo modo, siga la línea de intersección vertical hacia arriba o hacia abajo para obtener la configuración del ángulo de bisel en la sierra (40°). Intente siempre hacer cortes en restos de piezas de madera para comprobar las configuraciones de la sierra.

⚠️ ADVERTENCIA: No exceda nunca los límites de inglete complejo de 45° de bisel con 45° de inglete izquierdo o derecho.



Extracción de polvo (Fig. A, G)

⚠️ ADVERTENCIA: Cuando sea posible, conecte un dispositivo de extracción de polvo adecuado de conformidad con las normas correspondientes acerca de emisión de polvos.

Conecte un dispositivo de extracción de polvo diseñado conforme a las normativas pertinentes. La velocidad del aire de los sistemas exteriores conectados será de 20 m/s +/- 2 m/s. La velocidad se medirá en el tubo de conexión y en el punto de conexión, con la herramienta conectada pero no en funcionamiento.

NOTA: El conector rápido de rosca DWV9000 **48** se recomienda como accesorio opcional para conectar al dispositivo de extracción de polvo. Respete las respectivas normas vigentes en su país para los materiales con los que va a trabajar.

La aspiradora debe ser adecuada para el material con el que se está trabajando.

Cuando aspire polvo seco particularmente nocivo para la salud o cancerígeno, use una aspiradora especial.

Transporte (Fig. A, B)

1. **ADVERTENCIA:** Para poder transportar cómodamente la sierra ingletadora, la base dispone de dos entalladuras para su manipulación **31**. No utilice nunca los protectores para levantar o transportar la sierra ingletadora. Para transportar la sierra, coloque las posiciones de bisel e inglete en 0°.
2. Empuje la cabeza de la sierra durante todo el retorno.
3. Apriete la palanca de liberación del bloqueo del protector inferior **2** (Fig. A).
4. Apriete el cabezal hacia abajo y apriete el botón de bloqueo **22** (Fig. B).

- Coloque la hoja de la sierra en posición de descanso y apriete el bloqueo transversal **18**.

MANTENIMIENTO

Su herramienta eléctrica DeWALT ha sido diseñada para funcionar mucho tiempo con un mínimo de mantenimiento. El funcionamiento satisfactorio y continuo depende del buen cuidado de la herramienta y de una limpieza frecuente.



ADVERTENCIA: Para disminuir el riesgo de lesiones personales graves, apague la herramienta y desconecte la batería antes de realizar cualquier ajuste o de poner o quitar accesorios o accesorios. El encendido accidental puede causar lesiones.



ADVERTENCIA: Si la hoja de la sierra está gastada, sustitúyala con otra nueva hoja afilada.



Lubricación

Su herramienta eléctrica no requiere lubricación adicional.



Limpieza

Antes del uso, compruebe detenidamente el protector superior de la hoja, el protector móvil inferior y el tubo de extracción de polvo para cerciorarse de que funcionen adecuadamente. Compruebe que las astillas, el polvo y las partículas de la pieza de trabajo no bloqueen ninguna de sus funciones.

Si se han atascado fragmentos de la pieza de trabajo entre la hoja de la sierra y los protectores, desconecte la máquina de la fuente de alimentación y siga las instrucciones suministradas en la sección **Montaje de la hoja de la sierra**. Retire las partes atascadas y vuelva a montar la hoja de la sierra.



ADVERTENCIA: Elimine con aire seco la suciedad y el polvo de la carcasa principal tan pronto como advierta que se acumulan en las rejillas de ventilación o alrededor de ellas. Cuando lleve a cabo este procedimiento, póngase una protección ocular y una mascarilla contra el polvo homologadas.



ADVERTENCIA: No utilice nunca disolventes u otros productos químicos fuertes para limpiar las piezas no metálicas de la herramienta. Estos productos químicos pueden debilitar los materiales usados en estas partes. Use un paño humedecido únicamente con agua y jabón suave. Nunca permita que entre ningún líquido en la herramienta ni sumerja ninguna parte de la misma en ningún líquido.



ADVERTENCIA: Para reducir el riesgo de lesiones, limpie regularmente la encimera de la mesa.



ADVERTENCIA: Para reducir el riesgo de lesiones, limpie regularmente el sistema de recogida de polvo.

Accesorios opcionales



ADVERTENCIA: Puesto que los accesorios que no son suministrados por DeWALT, no han sido sometidos a pruebas con este producto, su uso con esta herramienta podría ser peligroso. Para disminuir el riesgo de lesiones, con este producto se deben usar exclusivamente accesorios recomendados por DeWALT.

Soporte para piezas largas (Fig. V)

- Proporcione siempre un soporte para las piezas largas.
- Para obtener mejores resultados, use una soporte de trabajo con extensión (DE7023) para extender el ancho de la mesa de la sierra (disponible en lo de su distribuidor como opcional). Soporte de largas piezas de trabajo utilizando cualesquiera medios convenientes como los andamios o dispositivos similares para evitar que los extremos se caigan.

Gama de hojas de sierra disponibles (hojas recomendadas)

Tipo de hoja	Dimensiones de la hoja (diámetro x calibre x n.º de dientes)	Uso
Serie DT1158 30	250x30x24	Para uso general, despedazado y corte transversal de madera y plásticos
Serie DT4282 40	250x30x96	TCG para corte de aluminio
Serie DT4226 40	250x30x30	ATB para cortes precisos de maderas naturales y procesadas
Serie DT4287 40	250x30x80	TCG para cortes ultraprecisos de maderas naturales y procesadas
DT99571-QZ	250x30x24	Hoja Flexvolt 24T para uso general, corte longitudinal y corte transversal
DT99572-QZ	250x30x36	Hoja Flexvolt 36T para corte fino
DT99573-QZ	250x30x60	Hoja Flexvolt 60T para corte ultra-fino

Consulte a su distribuidor para obtener más información acerca de los accesorios adecuados.

Proteger el medio ambiente



Recogida selectiva. Los productos y las baterías marcadas con este símbolo no deben desecharse junto con los residuos domésticos normales.

Los productos y las baterías contienen materiales que pueden ser recuperados y reciclados, reduciendo la demanda de materias primas. Recicle los productos eléctricos y las baterías de acuerdo con las disposiciones locales. Para más información, vaya a www.2helpU.com.

Batería recargable

Esta batería de larga duración debe recargarse cuando deje de producir la suficiente potencia en trabajos que se realizaban con facilidad anteriormente. Al final de su vida técnica, deséchela con el debido respeto al medio ambiente.

- Descargue la batería por completo, y luego sáquela de la herramienta.
- Las batería de litio-ión son reciclables. Llévelas a su distribuidor o punto de reciclaje local. Los paquetes de batería recogidos serán reciclados o eliminados adecuadamente.

SCIE À ONGLET SANS FIL POUR COUPES TRANSVERSALES DCS778

Félicitations !

Vous avez choisi un outil DeWALT. Des années d'expertise dans le développement et l'innovation de ses produits ont fait de DeWALT, le partenaire privilégié des utilisateurs professionnels d'outils électriques.

Fiche technique

		DCS778
Tension	V _{DC}	54
Type		1
XPS™		Oui
Diamètre de lame	mm	250
Alésage	mm	30
Vitesse max. de lame	min ⁻¹	4300
Onglet (positions max)	gauche et droit	50°
Biseau (positions max)	gauche	48°
Coupe composée	biseau	45°
	onglet	45°
Capacités		
Coupe transversale à 90°	mm	85 x 305
Onglet à 45°	mm	85 x 215
Onglet à 48°	mm	85 x 204
Biseau à 45°	mm	58 x 305
Biseau à 48°	mm	54 x 305
Dimensions générales	mm	465 x 615 x 390
Poids (sans batterie)	kg	15,8
Valeurs sonores et/ou valeurs des vibrations (somme vectorielle triaxiale) selon la norme EN61029.		
L _{PA} (pression acoustique)	dB(A)	91
L _{WA} (puissance acoustique)	dB(A)	100
K (incertitude puissance acoustique)	dB(A)	3

Le niveau sonore et/ou de vibrations émis indiqué dans ce feuillet d'informations a été mesuré conformément à une méthode de test normalisée établie dans par la norme EN61029 et il peut être utilisé pour comparer un outil à un autre. Il peut également être utilisé pour effectuer une évaluation préliminaire de l'exposition.

AVERTISSEMENT : Le niveau sonore et/ou de vibrations émis déclarés correspondent aux applications principales de l'outil. Cependant, si l'outil est utilisé pour des applications différentes, avec des accessoires différents ou qu'il est mal entretenu, le niveau sonore et/ou de vibrations émis peut varier. Ces éléments peuvent augmenter considérablement le niveau d'exposition sur la durée totale de travail. Toute estimation du degré d'exposition aux vibrations et/ou au bruit doit également prendre en compte les heures où l'outil est éteint ou lorsqu'il est en marche sans effectuer aucune tâche. Ces éléments peuvent réduire sensiblement le degré d'exposition sur la durée totale de travail.

Identifiez et déterminez les mesures de sécurité supplémentaires pouvant protéger l'utilisateur des effets des vibrations et/ou du bruit, comme par exemple l'entretien de l'outil et des accessoires, le fait de conserver les mains au chaud (pertinent pour les vibrations) et d'organiser les méthodes de travail.

Certificat de Conformité CE

Directives Machines



Scie à onglet sans fil pour coupes transversales DCS778

DeWALT certifie que les produits décrits dans le paragraphe **Fiche technique** sont conformes aux normes :

2006/42/CE, EN61029-1:2009+A11:2010, EN61029-2-9:2012 + A11:2013.

Ces produits sont également compatibles avec les Directives, 2014/30/UE et 2011/65/UE. Pour plus d'informations, veuillez contacter DeWALT à l'adresse suivante ou vous reporter au dos de cette notice d'instructions.

Le soussigné est responsable de la compilation du fichier technique et fait cette déclaration au nom de DeWALT.

Markus Rempel
Vice-président Ingénierie, PTE-Europe
DeWALT, Richard-Klinger-Strasse 11,
D-65510, Idstein, Allemagne
20.02.2019



AVERTISSEMENT : afin de réduire le risque de blessure, lisez le manuel d'instruction.

Consignes de sécurité



AVERTISSEMENT : lire toutes les directives et consignes de sécurité. Tout manquement aux directives et consignes ci-incluses comporte des risques de décharges électriques, d'incendie et/ou de dommages corporels graves.

CONSERVER TOUTES CES DIRECTIVES ET CONSIGNES À TITRE DE RÉFÉRENCE

Consignes de sécurité générales

- 1. Gardez la zone de travail bien rangée.**
Le désordre augmente le risque d'accident.
- 2. Tenez compte de l'environnement de votre zone de travail.**
N'exposez pas l'outil à la pluie. N'utilisez pas l'outil dans des conditions humides ou mouillées. Gardez la zone de travail bien éclairée (250–300 Lux). N'utilisez pas l'outil lorsqu'il existe un risque de provoquer un incendie ou une explosion, par ex. en présence de liquides et de gaz inflammables. La zone de travail doit être bien aérée.
- 3. Protection contre les chocs électriques.**
Évitez tout contact physique avec des surfaces reliées à la terre (tuyaux, radiateurs, fours et réfrigérateurs). Lorsque l'outil est utilisé dans des conditions extrêmes (ex : forte humidité, production de copeaux de métal, etc.), la sécurité électrique peut être améliorée en introduisant un transformateur d'isolement ou un disjoncteur différentiel de fuite de terre.
- 4. Tenez les autres personnes éloignées.**
Ne laissez personne, notamment les enfants, non concerné par l'intervention, toucher l'outil ou la batterie et gardez-les éloignés de l'espace de travail.
- 5. Rangez les outils inutilisés.**
Lorsqu'ils ne sont pas utilisés, les outils doivent être rangés dans un lieu sec et correctement verrouillé, hors de portée des enfants.

Piles				Chargeurs/Durées de charge (minutes)							
Cat #	V _{DC}	Ah	Poids (kg)	DCB104	DCB107	DCB112	DCB113	DCB115	DCB118	DCB132	DCB119
DCB546	18/54	6,0/2,0	1,05	60	270	170	140	90	60	90	X
DCB547	18/54	9,0/3,0	1,46	75*	420	270	220	135*	75*	135*	X
DCB548	18/54	12,0/4,0	1,44	120	540	350	300	180	120	180	X
DCB181	18	1,5	0,35	22	70	45	35	22	22	22	45
DCB182	18	4,0	0,61	60/40**	185	120	100	60	60/40**	60	120
DCB183/B	18	2,0	0,40	30	90	60	50	30	30	30	60
DCB184/B	18	5,0	0,62	75/50**	240	150	120	75	75/50**	75	150
DCB185	18	1,3	0,35	22	60	40	30	22	22	22	X
DCB187	18	3,0	0,54	45	140	90	70	45	45	45	90
DCB189	18	4,0	0,54	60	185	120	100	60	60	60	120

*Code date 201811475B ou supérieur

**Code date 201536 ou supérieur

- Ne forcez pas sur l'outil.**
Il fonctionnera mieux et de façon plus sûre à la cadence pour laquelle il a été prévu.
- Utilisez l'outil approprié.**
Ne forcez pas sur de petits outils pour réaliser des tâches devant être exécutées avec des outils de plus grande capacité. N'utilisez pas les outils à d'autres fins que celles pour lesquelles ils sont prévus ; n'utilisez par exemple pas des scies circulaires pour découper des branches ou des buches d'arbres.
- Portez des vêtements appropriés.**
Ne portez pas de vêtements amples ni de bijoux. Ils pourraient être happés par les pièces mobiles. Lors de travaux à l'extérieur, il est recommandé de porter des chaussures à semelle anti-dérapante. Portez un équipement de style charlotte pour retenir les cheveux longs.
- Utilisez des équipements de protection.**
Portez toujours des lunettes de protection. Utilisez un masque facial ou anti-poussières si le travail génère de la poussière ou des particules volantes. Si ces particules peuvent être très chaudes, portez également un tablier résistant à la chaleur. Portez en permanence une protection auditive. Portez en permanence un casque de sécurité.
- Raccordez un équipement d'extraction des poussières.**
Si des dispositifs pour l'extraction des poussières ou des installations pour la récupération sont présents, assurez-vous qu'ils sont correctement raccordés et utilisés.
- Fixez la pièce à travailler.**
Si possible, utilisez des pinces ou un étau pour tenir la pièce à travailler. Cela est plus sûr que de vous servir de vos mains qui sont ainsi libérées pour utiliser l'outil.
- Adoptez une position stable.**
Gardez les pieds bien ancrés au sol et conservez votre équilibre en permanence.
- Entretenez soigneusement vos outils.**
Maintenez les outils de coupe affûtés et propres pour améliorer leurs performances et leur sûreté. Respectez les instructions concernant la lubrification et le remplacement des accessoires. Contrôlez périodiquement les outils et s'ils sont endommagés, faites-les réparer par un centre de service agréé. Gardez les poignées et les interrupteurs secs, propres et exempts d'huile ou de graisse.
- Débranchez les outils.**
Lorsqu'il n'est pas utilisé, avant des réparations et pendant les changements d'accessoires comme les lames, les embouts ou les couteaux par exemple, débranchez l'outil de l'alimentation électrique.
- Retirez les clés et pinces de réglage.**
Prenez l'habitude de vérifier que les clés et pinces de réglage ont été retirées de l'outil avant de le mettre en marche.
- Évitez tout démarrage accidentel.**
Ne portez pas l'outil le doigt sur l'interrupteur. Assurez-vous que l'interrupteur est en position Arrêt avant de brancher l'outil.
- Restez vigilant.**
Faites attention à ce que vous faites. Faites preuve de bon sens. N'utilisez pas l'outil si vous êtes fatigué ou sous l'influence de médicaments ou de l'alcool.
- Contrôlez l'absence de pièces endommagées.**
Avant utilisation, contrôlez soigneusement la machine afin de vous assurer qu'elle fonctionne correctement et de façon attendue. Contrôlez que les pièces mobiles sont bien alignées, qu'elles ne sont pas tordues, qu'aucune pièce n'est cassée, qu'elles sont bien assemblées et vérifiez l'absence de toute autre condition qui pourrait nuire au bon fonctionnement. Un carter ou toute autre pièce endommagée doivent être correctement réparés ou remplacés par un centre de service agréé sauf indication contraire dans cette notice d'instructions. **Faites remplacer les interrupteurs défectueux dans un centre de service agréé.** N'utilisez pas l'outil si son interrupteur est défectueux. Ne tentez jamais aucune réparation vous-même.



AVERTISSEMENT ! L'utilisation d'accessoires ou la réalisation de travaux avec cet outil autres que ceux recommandés dans le présent manuel pourrait entraîner un risque de blessure.

- Faites réparer votre outil par un professionnel qualifié.**
Cet outil électrique est conforme aux normes de sécurité pertinentes. Les réparations ne doivent être effectuées que par des personnes qualifiées utilisant des pièces de rechange d'origine. Dans le cas contraire, cela pourrait être particulièrement dangereux pour l'utilisateur.

Consignes de sécurité supplémentaires concernant les scies à onglet

- N'utilisez pas la scie pour couper des matériaux différents de ceux recommandés par le fabricant.
- Ne faites pas fonctionner la machine appareil si les carters de protection ne sont pas en place, s'ils ne fonctionnent pas ou s'ils n'ont pas été correctement entretenus.
- Prenez soin de fixer le bras solidement pour les coupes en biseau.
- Gardez le sol autour de la machine plane, bien entretenu et exempt de matériaux en vrac, comme des copeaux ou des chutes par exemple.
- Sélectionnez la lame adéquate pour la matière à découper.
- Utilisez des lames de scie correctement affûtées. Respectez la vitesse maximale indiquée sur la lame de scie.
- Vérifiez que tous les boutons de verrouillage et poignées de blocage sont bien serrés avant toute utilisation.
- Ne placez jamais les mains dans la zone de la lame lorsque la scie est branchée à la source d'alimentation électrique.

- Ne tentez jamais d'arrêter rapidement la machine en mouvement en appuyant un outil ou un autre objet contre la lame ; de graves accidents pourraient se produire.
- Consultez le manuel d'instructions avant l'utilisation de tout accessoire. Le mauvais usage d'un accessoire peut provoquer des dommages.
- Utilisez un support ou portez des gants lorsque vous manipulez la lame de scie ou de la matière brute.
- Avant l'utilisation, assurez-vous que la lame a été correctement montée.
- Assurez-vous que la lame tourne dans le bon sens.
- N'utilisez pas de lames de diamètres plus grands ou plus petits que ceux recommandés. Afin de connaître les caractéristiques correctes des lames, consultez les **données techniques**. N'utilisez que les lames spécifiées dans ce manuel, conformes à la norme EN847-1.
- Envisagez la possibilité d'utiliser des lames spécialement conçues pour réduire le bruit.
- N'utilisez pas de lames en ACIER À COUPE RAPIDE.
- N'utilisez pas de lames de scies fissurées ou endommagées.
- N'utilisez pas de disques abrasifs ou de disques en diamant.
- N'utilisez que des lames de scie sur lesquelles la vitesse indiquée est au moins égale à la vitesse indiquée sur la scie.
- N'utilisez jamais la scie sans la plaque taraudée.
- Sortez la lame de la coupe avant de relâcher l'interrupteur.
- Avant chaque coupe, assurez-vous que la machine est stable.
- Ne coinciez jamais rien contre le ventilateur pour retenir l'arbre moteur.
- Le carter de lame de votre scie s'ouvre lorsque le levier de libération du carter  est enfoncé.
- Ne relevez jamais le carter de lame à la main tant que la scie n'est pas éteinte. Le carter peut être soulevé à la main pour installer ou retirer les lames de scie ou pour inspecter la scie.
- Vérifiez périodiquement que les orifices d'aération du moteur sont propres et exempts de copeaux.
- Remplacez la plaque taraudée si elle est usée.
- Retirez la batterie de la machine avant d'effectuer tout travail d'entretien ou de changement de lame.
- N'effectuez jamais le nettoyage ou l'entretien lorsque la machine est en marche et que la tête n'est pas immobile.
- Si une LED équipe la machine, son remplacement par un autre type de LED est interdit. Les réparations ne doivent être effectuées que par le fabricant ou un agent agréé.
- Raccordez la scie à un dispositif de récupération des poussières lorsque vous sciez du bois. Tenez toujours compte des facteurs qui influencent l'exposition aux poussières, comme :
 - le type de matière à usiner (les panneaux de particules produisent plus de poussières que le bois) ;
 - l'affûtage de la lame de scie ;
 - le réglage correct de la lame de scie,
 - la présence d'un extracteur de poussière avec une vitesse d'air d'au moins 20 m/s.

Assurez-vous que l'extraction locale ainsi que les hottes, les déflecteurs et les goulottes de descente sont correctement ajustés.
- Tenez compte des facteurs suivants qui influencent l'exposition au bruit :
 - Utilisez des lames de scie conçues pour réduire l'émission de bruit ;
 - N'utilisez que des lames de scie bien affûtées ;
- L'entretien de la machine doit être effectué périodiquement ;
- L'éclairage général et localisé doit être suffisant ;
- Assurez-vous que l'utilisateur est correctement formé à l'utilisation, au réglage et au fonctionnement de la machine ;
- Assurez-vous que toutes les entretoises et les bagues d'axe sont adaptées comme indiqué dans ce manuel.
- Évitez de retirer toute chute de bois ou autre partie de la pièce à travailler de la zone de coupe lorsque la machine est en marche et que la tête de la scie n'est pas immobile
- Ne coupez jamais de pièces inférieures à 150 mm.
- Sans support additionnel, la machine est conçue pour accepter une taille de pièce maximum de :
 - Hauteur 60 mm x largeur 216 mm x longueur 500 mm
 - Les pièces plus longues doivent être soutenues par un plateau supplémentaire adapté, par ex. DE7023. Fixez toujours solidement les pièces à travailler.
- En cas d'accident ou de panne de la machine, arrêtez immédiatement la machine et débranchez-la de la source d'alimentation.
- Signalez la panne et consignez la machine de façon appropriée pour éviter que d'autres personnes n'utilisent cette machine défectueuse.
- Lorsque la lame de la scie est coincée en raison d'une puissance de poussée anormale pendant la coupe, arrêtez la machine et débranchez-la de l'alimentation. Retirez la pièce et assurez-vous que la lame de scie tourne librement. Mettez la machine en marche et commencez une nouvelle opération de coupe avec une puissance de poussée réduite.
- Ne coupez jamais d'alliages légers, notamment du magnésium.
- Lorsque la situation le permet, montez la machine sur un établi en utilisant des boulons de 8 mm de diamètre et de 80 mm de long.

Risques résiduels

Les risques suivants sont inhérents à l'utilisation des scies :

- Blessures provoquées par le contact avec les pièces rotatives
- Malgré l'application de la réglementation de sécurité en vigueur et la mise en œuvre de dispositifs de sécurité, certains risques résiduels ne peuvent pas être évités. Ils comprennent :
- La diminution de l'acuité auditive.
 - Les risques d'accidents provoqués par les parties non protégées de la lame de scie en rotation.
 - Les risques de blessures lors du remplacement de la lame de scie sans protection.
 - Les risques de coincements de doigts lors de l'ouverture des carters de protection.
 - Les risques sanitaires provoqués par la respiration des poussières émises lors du sciage du bois, notamment le chêne, le hêtre et les panneaux de fibre MDF.

Les facteurs suivants augmentent les risques de problèmes respiratoires :

- Absence d'extracteur de poussières pendant le sciage de bois
- Extraction de poussière insuffisante due à des filtres extraction sales

CONSERVEZ CES INSTRUCTIONS

Chargeurs

Les chargeurs DeWALT ne nécessitent aucun réglage et sont conçus pour une utilisation la plus simple possible.

Sécurité électrique

Le moteur électrique a été conçu pour fonctionner sur une tension unique. Vérifier systématiquement que la tension de la batterie correspond bien à la tension indiquée sur la plaque signalétique. Vérifier également que la tension du chargeur correspond bien à la tension du secteur.



Votre chargeur DeWALT à double isolation est conforme à la norme EN60335 ; un branchement à la terre n'est donc pas nécessaire.

Si le cordon d'alimentation est endommagé, il ne doit être remplacé que par DeWALT ou un prestataire de services agréé

CH Toujours utiliser la fiche prescrite lors du remplacement du câble d'alimentation.

Type 11 pour la classe II
(Isolation double) – outils

Type 12 pour la classe I
(Conducteur de terre) – outils

CH En cas d'utilisation à l'extérieur, connecter les outils portatifs à un disjoncteur FI.

Utilisation d'une rallonge

N'utiliser une rallonge qu'en cas de nécessité absolue. Utiliser une rallonge homologuée compatible avec la tension nominale du chargeur (consulter la **Caractéristiques techniques**). La section minimale du conducteur est de 1 mm² pour une longueur maximale de 30 m.

En cas d'utilisation d'un dévidoir, dérouler systématiquement le câble sur toute sa longueur.

Consignes de sécurité importantes propres à tous les chargeurs de batteries

CONSERVEZ CES INSTRUCTIONS : ce manuel contient d'importantes consignes de sécurité et de fonctionnement concernant les chargeurs de batterie compatibles (consulter les **Caractéristiques Techniques**).

- Avant d'utiliser le chargeur, lire toutes les instructions et les marquages d'avertissement sur le chargeur, le bloc batterie et le produit utilisant le bloc batterie.



AVERTISSEMENT : risque de choc. Ne pas laisser les liquides pénétrer dans le chargeur. Risque de choc électrique.



AVERTISSEMENT : nous recommandons l'utilisation d'un disjoncteur différentiel avec un seuil de déclenchement de 30mA ou moins.



ATTENTION : risque de brûlure. Pour réduire le risque de blessures, ne charger que des batteries rechargeables DeWALT. Les autres types de batteries peuvent exploser et causer des blessures et des dégâts.



ATTENTION : les enfants doivent être surveillés pour s'assurer qu'ils ne jouent pas avec l'appareil.

AVIS : sous certaines conditions, lorsque le chargeur est branché à l'alimentation électrique, les contacts de charge exposés à l'intérieur du chargeur peuvent être mis en court-circuit par un corps étranger. Les corps étrangers de nature conductrice tels que, mais ne se limitant pas à, la laine d'acier, le papier aluminium ou toute accumulation de particules métalliques doivent être tenus éloignés des cavités du chargeur. Débranchez toujours le chargeur de la prise lorsqu'il n'y a pas de pack batterie dans la cavité. Débranchez le chargeur avant de le nettoyer.

- NE PAS tenter de charger le bloc batterie avec un chargeur différent de ceux indiqués dans ce manuel.** Le chargeur et le bloc batterie sont spécifiquement conçus pour fonctionner ensemble.
- Ces chargeurs ne sont pas prévus pour d'autres utilisations que la charge des batteries rechargeables DeWALT.** Toute autre utilisation peut causer un risque d'incendie, de choc électrique ou d'électrocution.
- Ne pas exposer le chargeur à la pluie ou à la neige.**
- Pour débrancher le chargeur, tirer sur la fiche et non sur le cordon.** Cela réduira le risque de dégât à la fiche et au cordon.
- S'assurer que le cordon est placé de sorte qu'on ne puisse pas marcher dessus, trébucher ou l'endommager d'une autre manière.**
- Ne pas utiliser de rallonge sauf si cela est absolument nécessaire.** Toute utilisation impropre d'une rallonge peut causer un risque d'incendie, de choc électrique ou d'électrocution.
- Ne placez aucun objet sur le chargeur et ne le placez pas sur une surface molle qui pourrait obstruer les fentes d'aération et entraîner une chaleur interne excessive.** Éloignez le chargeur de toute source de chaleur. Le chargeur est aéré par des fentes au-dessus et au-dessous du boîtier.
- Ne pas utiliser un chargeur ayant un cordon ou une fiche endommagés**—les faire remplacer immédiatement.

- Ne pas utiliser le chargeur s'il a reçu un choc violent, s'il est tombé, ou s'il a été autrement endommagé de quelque manière que ce soit.** Apporter le chargeur à un centre de réparation agréé.
- Ne pas démonter le chargeur ; l'apporter à un centre de réparation agréé lorsqu'un entretien ou une réparation est nécessaire.** Un chargeur mal réassemblé peut entraîner un risque de choc électrique, d'électrocution ou d'incendie.
- Si le cordon d'alimentation est endommagé, il doit être remplacé immédiatement par le fabricant, un agent de réparation ou une personne qualifiée similaire pour éviter tout risque.
- Débrancher le chargeur de la prise secteur avant de procéder à son nettoyage.** Cette précaution réduira le risque de choc électrique. Le retrait du bloc batterie ne réduira pas les risques.
- NE JAMAIS tenter de relier 2 chargeurs ensemble.**
- Le chargeur est conçu pour être alimenté en courant électrique domestique standard 230 V. Ne pas essayer de l'utiliser avec n'importe quelle autre tension.** Cette directive ne concerne pas le chargeur pour véhicule.

Recharger une batterie (Fig. C)

- Branchez le chargeur dans une prise appropriée avant d'insérer le bloc-batterie.
- Insérez le bloc-batterie **26** dans le chargeur en vous assurant qu'il soit parfaitement bien en place. Le voyant rouge (charge) clignote de façon répétée pour indiquer que le processus de charge a commencé.
- La fin de la charge est indiquée par le voyant rouge restant fixe en continu. Le bloc-batterie est alors complètement rechargé et il peut soit être utilisé, soit être laissé dans le chargeur. Pour retirer le bloc-batterie du chargeur, enfoncez le bouton de libération de la batterie **27** sur le bloc batterie.

REMARQUE : Pour garantir les meilleures performances et la durée de vie des blocs-batteries Li-Ion, rechargez-les complètement avant la première utilisation.

Fonctionnement du chargeur

Consultez les indicateurs ci-dessous pour connaître l'état de charge du bloc-batterie.

Indicateurs de charge		
	charge en cours	
	pleinement chargée	
	suspension de charge*	

*Le voyant rouge continue à clignoter, mais un voyant jaune s'allume durant cette opération. Lorsque la batterie a retrouvé une température appropriée, le voyant jaune s'éteint et le chargeur reprend la procédure de charge.

Les chargeurs compatibles ne rechargent pas un bloc batterie défectueux. Le chargeur indique un défaut de la batterie en refusant de s'allumer.

REMARQUE : cela peut également signifier un problème sur un chargeur. Si le chargeur indique un problème, portez le chargeur et le bloc batterie pour un test dans un centre d'assistance agréé.

Délai Bloc chaud/froid

Lorsque le chargeur détecte que la batterie est trop chaude ou trop froide, il démarre automatiquement un délai Bloc Chaud/Froid, suspendant la charge jusqu'à ce que la batterie ait atteint la température adéquate. Le chargeur passe ensuite directement en mode Charge. Cette fonctionnalité permet une durée de vie maximale de la batterie.

Un bloc-batterie froid se recharge à une cadence plus lente qu'un bloc-batterie chaud. Le bloc batterie se charge à ce taux réduit pendant tout le cycle de charge et n'atteint pas le niveau de charge maximum même si la batterie se réchauffe.

Le chargeur DCB118 est équipé d'un ventilateur conçu pour refroidir le bloc-batterie. Le ventilateur se met automatiquement en marche si le bloc-batterie a besoin d'être refroidi. Ne faites jamais fonctionner le chargeur si le ventilateur ne fonctionne pas correctement ou si les fentes d'aération sont bouchées. Ne laissez pénétrer aucun corps étranger à l'intérieur du chargeur.

Système de protection électronique

Les outils XR Li-Ion sont conçus avec un système de protection électronique qui protège la batterie des surcharges, surchauffes ou d'être complètement déchargée.

L'outil s'éteint automatiquement si le système de protection électronique se déclenche. Si cela se produit, placez la batterie ion lithium sur le chargeur jusqu'à ce qu'elle soit complètement rechargée.

Fixation murale

Ces chargeurs sont conçus pour être fixés au mur ou pour être posés à la verticale sur une table ou un établi. En cas de fixation au mur, placez le chargeur près d'une prise électrique et loin d'un coin ou de toute autre obstacle qui pourrait gêner le flux d'air. Utilisez l'arrière du chargeur comme gabarit pour l'emplacement des vis au mur. Fixez le chargeur à l'aide de vis pour cloisons sèches (achetées séparément) d'au moins 25,4 mm de long avec un diamètre de tête de 7 et 9 mm, vissées dans du bois à une profondeur optimale laissant ressortir environ 5,5 mm de la vis. Alignez les fentes à l'arrière du chargeur avec les vis qui dépassent et insérez-les complètement ces dernières dans les fentes.

Consignes de nettoyage du chargeur



AVERTISSEMENT : risque de choc. Débranchez le chargeur de la prise de courant avant le nettoyage. La saleté et la graisse peuvent être éliminées de l'extérieur du chargeur avec un chiffon ou une brosse souple non métallique. N'utilisez ni eau, ni autre solution de nettoyage. Ne laissez jamais aucun liquide pénétrer à l'intérieur de l'appareil et n'immergez jamais aucune pièce de l'appareil dans aucun liquide.

Batteries

Consignes de sécurité importantes propres à toutes les batteries

Pour commander une batterie de rechange, s'assurer d'inclure son numéro de catalogue et sa tension.

La batterie n'est pas totalement chargée en usine. Avant d'utiliser la batterie et le chargeur, lire les consignes de sécurité ci-dessous. Puis suivre la procédure de charge ci-après.

LIRE TOUTES CES CONSIGNES

- **Ne pas charger ou utiliser une batterie dans un milieu déflagrant, comme en présence de liquides, gaz ou poussières inflammables.** Insérer ou retirer le bloc-pile du chargeur peut enflammer la poussière ou des émanations.
- **Ne jamais forcer le bloc batterie dans le chargeur. Ne modifier le bloc batterie d'aucune manière que ce soit pour le faire entrer sur un chargeur incompatible, car le bloc batterie peut se casser et causer de graves blessures.**
- Charger le bloc batterie uniquement dans les chargeurs DeWALT.
- **NE PAS** l'éclabousser ou l'immerger dans l'eau ou d'autres liquides.
- **Ne pas ranger ou utiliser l'outil et le bloc-piles dans des endroits où la température peut atteindre ou excéder 40 °C (comme dans les remises extérieures ou les bâtiments métalliques l'été).**
- **Ne pas incinérer la batterie même si elle est sévèrement endommagée ou complètement usagée, car elle pourrait exploser au contact des flammes.** Au cours de l'incinération des batteries au lithium-ion, des vapeurs et matières toxiques sont dégagées.
- **En cas de contact du liquide de la batterie avec la peau, la rincer immédiatement au savon doux et à l'eau claire.** En cas de contact oculaire, rincer l'œil ouvert à l'eau claire une quinzaine de minutes, ou jusqu'à ce que l'irritation cesse. Si des soins médicaux sont nécessaires,

noter que l'électrolyte de la batterie est composé d'un mélange de carbonates organiques liquides et de sels de lithium.

- **Le contenu des cellules d'une batterie ouverte pourrait causer une irritation des voies respiratoires.** Dans cette éventualité, exposer l'individu à l'air libre. Si les symptômes persistent, consulter un médecin.



AVERTISSEMENT : risques de brûlures. Le liquide de la batterie pourrait s'enflammer s'il est exposé à des étincelles ou à une flamme.



AVERTISSEMENT : ne jamais tenter d'ouvrir le bloc batterie pour quelque raison que ce soit. Si le boîtier du bloc batterie est fissuré ou endommagé, ne pas l'insérer dans un chargeur. Ne pas écraser, laisser tomber, ou endommager le bloc batterie. Ne pas utiliser un bloc batterie ou un chargeur ayant reçu un choc violent, étant tombé, ayant été écrasé ou endommagé de quelque façon que ce soit (par ex. percé par un clou, frappé d'un coup de marteau, piétiné). Risque de choc électrique ou d'électrocution. Les blocs batterie endommagés doivent être renvoyés à un centre de réparation pour y être recyclés.



AVERTISSEMENT : risque d'incendie. Ne rangez et ne transportez pas le bloc-batterie s'il est possible que des objets métalliques entrent en contact avec les bornes de la batterie.

Ne placez par exemple pas le bloc-batterie dans des tabliers, poches, boîtes à outils, boîtes de kits d'accessoires, tiroirs, etc. en présence de clous, vis, clés, etc.



ATTENTION : après utilisation, ranger l'outil, à plat, sur une surface stable là où il ne pourra ni faire tomber ni faire trébucher personne. Certains outils équipés d'un gros bloc batterie peuvent tenir à la verticale sur celui-ci, mais manquent alors de stabilité.

Transport



AVERTISSEMENT : risque d'incendie. Le transport des batteries peut causer un incendie si les bornes de la batterie entrent accidentellement en contact avec des matériaux conducteurs. Lors du transport des batteries, assurez-vous que les bornes de la batterie sont protégées et bien isolées des matériaux avec lesquels elles pourraient entrer en contact et qui pourraient provoquer un court circuit.

REMARQUE : les batteries Lithium-ion ne doivent pas être transportées dans des bagages enregistrés.

Les batteries DeWALT sont conformes à toutes les réglementations d'expédition applicables comme prescrit par les normes industrielles et juridiques qui incluent les recommandations de l'ONU pour le transport des marchandises dangereuses, les réglementations relatives aux marchandises dangereuses de l'International Air Transport Association (IATA), les réglementations de l'International Maritime Dangerous Goods (IMDG) et l'accord européen concernant le transport international de marchandises dangereuses sur route (ADR). Les cellules et les batteries ion lithium ont été testées conformément à la section 38,3 des recommandations de l'ONU pour les tests et critères relatifs au transport des marchandises dangereuses. Dans la plupart des cas, l'envoi d'un bloc-batterie DeWALT ne sera pas soumis à la classification réglementée de classe 9 pour les matières dangereuses. En règle générale, seuls les envois contenant une batterie Lithium-Ion d'une énergie nominale supérieure à 100 Watts/heure (Wh) nécessitent une expédition réglementée de classe 9. L'énergie nominale en Watts/heure de toutes les batteries Lithium-Ion est indiquée sur l'emballage. De plus, en raison de la complexité de la réglementation, DeWALT ne recommande pas l'expédition aérienne de blocs-batteries seuls, peu importe le wattage/heure nominal. Les envois d'outil avec batterie (kit combiné) peuvent être faits par avion si le wattage/heure nominal du bloc-batterie n'excède pas 100 Wh.

Que l'expédition soit exemptée ou réglementée, l'expéditeur a la responsabilité intégrale de consulter les dernières réglementations relatives à l'emballage, à l'étiquetage/au marquage et aux exigences de documentation.

Les informations fournies dans cette section du manuel sont fournies en bonne foi et sont considérées précises au moment de la rédaction de ce document. Toutefois, aucune garantie explicite ou implicite ne peut être

fournie. L'acheteur a la responsabilité de s'assurer que ses activités sont conformes aux réglementations applicables.

Transport de la batterie FLEXVOLT™

La batterie FLEXVOLT™ DeWALT dispose de deux modes : **Utilisation** et **Transport**.

Mode Utilisation : Lorsque la batterie FLEXVOLT™ est seule ou dans un produit DeWALT 18V, elle fonctionne comme une batterie de 18 V. Lorsque la batterie FLEXVOLT™ est dans un produit 54V ou 108V (deux batteries de 54V), elle fonctionne comme une batterie de 54V.

Mode Transport : Lorsque le cache est fixé sur la batterie FLEXVOLT™, elle est en mode Transport. Gardez le cache en place pour expédier la batterie.

En mode Transport, les chaînes des cellules sont déconnectées électriquement à l'intérieur du bloc pour en faire 3 batteries de plus faible wattage-heure (Wh)

comparées à une seule batterie au wattage-heure plus élevé. Le fait de répartir l'énergie consommée du bloc en 3 batteries peut exempter le bloc de certaines réglementations en matière de transport qui sont imposées pour les batteries dont l'énergie consommée est plus élevée.

La puissance en Wh pour le transport peut par exemple être de 3 x 36 Wh, représentant 3 batteries de 36 Wh chacune. La puissance d'utilisation en Wh peut être de 108 Wh (sous entendue, 1 batterie).

Exemple de marquage pour l'utilisation et le transport



Recommandations de stockage

1. Le lieu idéal de rangement est un lieu frais et sec, à l'abri de toute lumière solaire directe et de tout excès de température. Pour des performances et une durée de vie optimales, entreposer les batteries à température ambiante après utilisation.
2. Pour un stockage prolongé, il est recommandé de conserver la batterie complètement chargée dans un lieu frais et sec, hors du chargeur pour de meilleurs résultats.

REMARQUE : les blocs batterie ne doivent pas être stockés complètement déchargés. Le bloc batterie devra être rechargé avant l'utilisation.

Étiquettes sur le chargeur et la batterie

En plus des pictogrammes utilisés dans ce manuel, les étiquettes sur le chargeur et le bloc batterie peuvent montrer les pictogrammes suivants :



Lire la notice d'instructions avant toute utilisation.



Consulter la **Fiche technique** pour les temps de charge.



Ne pas mettre en contact avec des objets conducteurs.



Ne pas recharger une batterie endommagée.



Ne pas exposer à l'eau.



Remplacer systématiquement tout cordon endommagé.



Recharger seulement entre 4 °C et 40 °C.



Utiliser uniquement à l'intérieur.



Mettre la batterie au rebut conformément à la réglementation en matière d'environnement.



Recharger les blocs batterie DeWALT uniquement avec les chargeurs DeWALT appropriés. La recharge des blocs batterie différents des batteries DeWALT appropriées avec un chargeur DeWALT peut entraîner leur explosion ou d'autres situations dangereuses.



Ne jetez pas le bloc batterie au feu.



UTILISATION (sans cache de transport). Exemple : Puissance en Wh de 108 Wh (1 batterie de 108 W).

Type de Batterie

Le modèle DCS778 fonctionne avec un bloc-batterie de 54 volts. Ces blocs-batteries peuvent être utilisés : DCB546, DCB547, DCB548. Consultez les **Données techniques** pour plus d'informations.

Contenu de l'emballage

L'emballage contient :

- 1 Machine partiellement assemblée
 - 2 Clés hexagonales (4 et 6 mm)
 - 1 Lame de scie TCT 250 mm
 - 1 Fixation pour matériau
 - 2 Blocs-batterie s(modèle T2)
 - 1 Chargeur (modèles T2)
 - 1 Manuel d'utilisation
- Vérifiez que l'appareil et ses pièces ou accessoires n'ont pas été endommagés pendant le transport.
 - Prenez le temps de lire complètement ce manuel et de parfaitement le comprendre avant utilisation.

Marquages sur l'outil

Les pictogrammes suivants sont présents sur l'outil :



Lisez la notice d'instructions avant l'utilisation.



Portez une protection auditive.



Portez une protection oculaire.



Rayonnement visible. Ne regardez pas directement la lumière.



Point de transport

Emplacement du code date (Fig. B)

Le code date **57** qui inclut également l'année de fabrication, est imprimé sur le corps de l'outil.

Exemple :
2019 XX XX

Descriptif (Fig. A–C, E)



AVERTISSEMENT : ne modifiez jamais l'outil électrique ou l'une de ses pièces. Des dommages ou des blessures pourraient sinon en résulter.

- 1 Interrupteur à gâchette
- 2 Levier de déverrouillage du carter de protection
- 3 Poignée de commande
- 4 Carter de protection supérieur fixe
- 5 Bride extérieure
- 6 Boulon de lame

- | | |
|--|--|
| 7 Carter de protection de lame inférieur | 21 Trous de montage sur table |
| 8 Lame de scie | 22 Bouton de verrouillage |
| 9 Bouton de verrouillage du guide coulissant | 23 Barres transversales |
| 10 Table fixe | 24 Tête de scie |
| 11 Support de table | 25 Clés hexagonales |
| 12 Bras d'onglet | 26 Bloc-batterie |
| 13 Gâche de l'onglet | 27 Bouton de libération du bloc-batterie |
| 14 Table rotative/bras d'onglet | 28 Bouton de témoin de batterie |
| 15 Échelle d'onglet | 29 Interrupteur de déverrouillage |
| 16 Guide coulissant | 30 Bouton de neutralisation |
| 17 Étau | 31 Poignée de transport (gauche et droite) |
| 18 Verrou transversal | 32 Bride interne (Fig. E) |
| 19 Poignée de serrage du biseau | 33 Port pour l'extraction des poussières |
| 20 Échelle de biseau | 34 Bouton XPS™ |

Utilisation prévue

Votre scie à onglet compacte sans fil DeWALT a été conçue pour la découpe professionnelle du bois, produits en bois, aluminium et plastique. Elle permet de réaliser des opérations de coupes transversales, coupes en biseau et coupes de biais facilement, avec précision et en toute sécurité.

Cet appareil est conçu pour être utilisé avec une lame avec pointe en carbure de 250 mm de diamètre nominal.

NE L'UTILISEZ pas dans des environnements humides ou en présence de liquides ou de gaz inflammables.

Ces scies à onglet sont des outils électriques professionnels.

NE LAISSEZ PAS les enfants entrer en contact avec l'outil. La surveillance des utilisateurs inexpérimentés est nécessaire.

AVERTISSEMENT ! n'utilisez pas la machine pour d'autres applications que celles prévues.

- Ce produit n'est pas prévu pour être utilisé par des personnes (y compris les enfants) dont les capacités physiques, sensorielles ou mentales sont réduites ou qui manquent d'expérience, de connaissances ou d'aptitudes, à moins qu'elles ne soient surveillées par une personne responsable de leur sécurité. Ne laissez jamais les enfants seuls avec ce produit.

ASSEMBLAGE

AVERTISSEMENT : afin de réduire tout risque de graves dommages corporels, arrêtez et débranchez la machine du bloc-batterie avant tout réglage ou avant de retirer ou d'installer toute pièce ou tout accessoire. Un démarrage accidentel peut provoquer des blessures.

AVERTISSEMENT : n'utilisez que des blocs-batteries et des chargeurs DeWALT.

Déballage

Le moteur et les carters sont déjà assemblés sur la base.

Insertion et retrait du bloc-batterie de l'outil (Fig. A–C)

REMARQUE : Assurez-vous que le bloc-batterie 26 est complètement chargé.

Pour installer le bloc-batterie dans l'outil

1. Alignez le bloc batterie 26 avec les rails à l'intérieur de la poignée de l'outil (Fig. A).
2. Glissez-le dans la poignée jusqu'à ce qu'il se fixe en place dans l'outil et assurez-vous d'entendre le clic de verrouillage.

Pour retirer le bloc batterie de l'outil

1. Appuyez sur le bouton de libération de la batterie 27 et tirez fermement le bloc-batterie hors de la poignée de l'outil.
2. Insérez le bloc batterie dans le chargeur comme décrit dans la section du chargeur de ce manuel.

Témoin de charge des blocs-batteries (Fig. C)

Certains blocs-batteries DeWALT incluent un témoin de charge composé par trois voyants verts qui indiquent le niveau de charge restant dans le bloc-batterie.

Pour activer le témoin de charge, maintenez enfoncé le bouton du témoin de charge 28. Une combinaison de trois voyants verts s'allume pour indiquer le niveau de charge restant. Lorsque le niveau de charge de la batterie est au-dessous de la limite utilisable, le témoin de charge ne s'allume pas et la batterie doit être rechargée.

REMARQUE : Le témoin de charge ne donne qu'une indication de la charge restant dans le bloc batterie. Il n'indique pas la fonctionnalité de l'outil et peut être sujet à des variations selon les composants du produit, la température et l'application de l'utilisateur final.

Montage sur l'établi (Fig. B, T)

1. Des trous 21 sont présents dans les quatre pieds afin de faciliter le montage sur un établi.
Des boulons de 8 mm de diamètre et 80 mm de long sont conseillés. Fixez toujours fermement la scie pour éviter tout mouvement. Pour faciliter son transport, l'outil peut être fixé sur une planche en contre-plaqué de 12,5 mm ou plus, que l'on peut aisément monter sur le lieu de travail ou transporter en différents lieux.
2. Si vous montez votre scie sur un morceau de contreplaqué, assurez-vous que les vis de montage ne dépassent à partir du fond du bois.
Le contreplaqué doit être à fleur du support de travail. Lors de la fixation de la scie sur n'importe quelle surface de travail, n'utilisez que les saillies prévues pour la fixation, là où se trouvent les trous de vis, pour fixer la scie. Le fait de fixer la scie par d'autres points générerait le bon fonctionnement de la scie.
3. Afin d'éviter tout risque de grippage et le manque de précision, assurez-vous que la surface de montage n'est pas déformée ou irrégulière. Si la scie balance sur la surface, placez une pièce de matériel mince sous un pied de scie jusqu'à ce que la scie repose fermement sur la surface de montage.

Montage de la lame de scie (Fig. A, D, E)

AVERTISSEMENT : pour réduire les risques de blessures, arrêtez l'appareil et débranchez-le de la source d'alimentation avant d'installer ou de retirer des accessoires, avant d'y effectuer des réglages ou d'en changer la configuration ou lors de réparations. Assurez-vous que l'interrupteur est en position ARRÊT. Un démarrage accidentel peut provoquer des blessures.

AVERTISSEMENT : les dents d'une lame neuve sont très tranchantes et peuvent être dangereuses.

AVERTISSEMENT : notez que la lame de la scie doit être remplacée uniquement selon la procédure décrite. N'utilisez que des lames de scie telles que spécifiées dans la section **Caractéristiques Techniques** ; n° de catégorie : DT4320 suggéré.

1. Insérez la clé hexagonale de 6 mm 25 dans l'emplacement opposé de l'axe de la lame et maintenez-la (Fig. D).
2. Utilisez une seconde clé hexagonale comme indiqué par la Figure D pour verrouiller l'axe.
3. Serrez le boulon de la lame 6 en tournant dans le sens des aiguilles d'une montre. Retirez le boulon de la lame et la bride extérieure 5.
4. Appuyez sur le levier de libération du carter inférieur 2 pour soulever le carter 7 et retirez la lame de scie 8.
5. Installez la lame neuve sur l'épaulement de la bride intérieure 32, en vous assurant que les dents sur le bord inférieur de la lame pointent vers la garde (à l'opposé de l'utilisateur).

- Remontez la bride extérieure **5** en prenant soin d'engager correctement les pattes de positionnement **36**, une de chaque côté de l'arbre du moteur.
- Serrez le boulon de lame **6** en tournant dans le sens inverse des aiguilles d'une montre et en maintenant la clé hexagonale de 6 mm **25** engagée avec votre autre main (Fig. D).

RÉGLAGES

⚠ AVERTISSEMENT : afin de réduire tout risque de graves dommages corporels, arrêtez et débranchez la machine du bloc-batterie avant tout réglage ou avant de retirer ou d'installer toute pièce ou tout accessoire. Un démarrage accidentel peut provoquer des blessures.

Votre scie à onglet a été réglée de manière précise en usine. Si un nouveau réglage en raison du transport et de la manutention ou de toute autre raison est nécessaire, suivez les étapes ci-dessous pour régler la scie. Une fois effectués, ces réglages devraient rester précis.

Réglage des barres transversales pour une profondeur de coupe constante (Fig. A, B, F, H)

La lame doit fonctionner à une profondeur de coupe constante sur toute la longueur de la table et ne doit pas toucher la table fixe à l'arrière de l'encoche ou à l'avant du bras pivotant. Pour ce faire, les bras transversaux doivent être parfaitement parallèles à la table lorsque la tête de scie est complètement enfoncée.

- Appuyez sur le levier de libération du carter inférieur **2** (Fig. A).
- Enfoncez la tête de scie complètement vers l'arrière et mesurez la hauteur depuis la table pivotante **14** jusqu'au bas de la bride extérieure **5** (Fig. F).
- Tournez le dispositif de verrouillage transversal de la tête de scie **18** (Fig. B).
- Tout en maintenant la tête de scie complètement enfoncée et tirez la tête jusqu'en fin de course.
- Mesurez à nouveau la hauteur indiquée sur la Figure F. Les deux valeurs doivent être identiques.
- Si un réglage s'impose, procédez comme suit (Fig. H) :
 - Dévissez l'écrou de blocage **37** dans le support **38** et réglez la vis **39** comme nécessaire en plusieurs petites étapes.
 - Serrez l'écrou de blocage **37**.

⚠ AVERTISSEMENT : vérifiez toujours que la lame ne touche pas la table à l'arrière de l'encoche ou à l'avant du bras pivotant dans les positions à 90° à la verticale et à 45° en biseau. Ne mettez pas l'appareil en marche avant d'avoir effectué ce contrôle !

Réglage de la garde (Fig. I)

Tournez le bouton de verrouillage de la garde coulissante **9** dans le sens inverse des aiguilles d'une montre pour le desserrer. Déplacez la garde coulissante **16** à une position qui empêche qu'elle soit coupée par la lame, puis resserrez le bouton de verrouillage de la garde en le tournant dans le sens des aiguilles d'une montre.

Vérification et réglage de la lame par rapport à la garde (Fig. B, J, K)

- Desserrez la gâche de l'onglet **13**.
- Placez votre pouce sur le bras de l'onglet **12** et pincez la gâche de l'onglet **13** pour libérer la table rotative/l'arbre de l'onglet **14**.
- Basculez le bras de l'onglet jusqu'à ce que la gâche se trouve à une position d'onglet de 0°.
- Abaissez la tête et bloquez-la dans cette position en utilisant le bouton de verrouillage **22**.
- Vérifiez que les deux repères du 0° **40** sur la graduation de l'onglet **15** sont juste visibles.

- Placez une équerre **41** contre le côté gauche de la garde **16** et de la lame **8**.

⚠ AVERTISSEMENT : ne touchez pas les pointes des dents de la lame avec l'équerre.

- Si un réglage s'impose, procéder comme suit :
 - Desserrez les vis **42** et déplacez la graduation/l'ensemble du bras de l'onglet vers la gauche ou la droite jusqu'à ce que la lame soit à 90° de la garde en mesurant à l'aide de l'équerre (Fig. J).
 - Resserrez les vis **42**.

Vérification et réglage de la lame par rapport à la table (Fig. L–N)

- Desserrez la poignée de blocage du biseau **19** (Fig. L).
- Appuyez sur la tête de scie vers la droite pour s'assurer qu'il soit bien vertical et bloquez la poignée de serrage du biseau.
- Placez une équerre **41** sur la table et relevée contre la lame **8** (Fig. M).

⚠ AVERTISSEMENT : ne touchez pas les pointes des dents de la lame avec l'équerre.

- Si un réglage s'impose, procéder comme suit :
 - Desserrez la poignée de blocage du biseau **19** et tournez la vis de butée de réglage de position verticale **43** dans un sens ou dans l'autre jusqu'à ce que la lame soit à 90° de la table en mesurant avec l'équerre.
 - Si le pointeur de biseau **44** n'indique pas zéro sur la graduation du biseau **20**, desserrez les vis **45** qui fixent la graduation et déplacez cette dernière selon les besoins.

Vérification et réglage de l'angle de biseau (Fig. A, L, N)

Le dispositif de neutralisation du biseau permet de régler l'angle de biseau maxi à 45° ou 48° selon les besoins.

- Gauche = 45°
 - Droite = 48°
- Assurez-vous que le bouton de neutralisation **46** se trouve à gauche.
 - Desserrez la poignée de blocage du biseau **19** et déplacez la tête de scie vers la gauche.
 - Il s'agit de la position de biseau à 45°.
 - Si des réglages s'imposent, tournez la vis de butée **47** dans un sens ou dans l'autre selon les besoins jusqu'à ce que le pointeur **44** indique 45°.

⚠ AVERTISSEMENT : les rainures du guide peuvent se boucher avec de la sciure. Utilisez un bâton ou de l'air à faible pression pour nettoyer les rainures de guidage.

Avant toute utilisation

⚠ AVERTISSEMENT :

- Installez la lame de scie appropriée. N'utilisez pas de lames de scie excessivement usagées. La vitesse de rotation maximum de l'outil ne doit pas dépasser celle de la lame de scie.
- N'essayez pas de couper des pièces trop petites.
- Laissez la lame couper librement. Ne forcez pas.
- Laissez le moteur atteindre son plein régime avant de procéder à la coupe.
- Assurez-vous que tous les boutons de verrouillage et les poignées de blocage sont bien serrés.
- Fixez la pièce à travailler.
- Bien que cette scie coupe le bois et de nombreux matériaux non ferreux, ces instructions d'utilisation ne se rapportent qu'à la coupe du bois. Les mêmes directives sont applicables aux autres matériaux. Ne sciez pas des métaux ferreux (contenant du fer ou de l'acier) ni les matériaux utilisés en maçonnerie avec cette scie ! N'utilisez pas de disques abrasifs !

- Utilisez toujours la plaque taraudée. N'utilisez pas la machine si la largeur de l'encoche de coupe est supérieure à 10 mm.
- Le positionnement de la pièce à travailler sur un morceau de bois augmente les capacités de 300 mm.

FONCTIONNEMENT

Instructions d'utilisation



AVERTISSEMENT : respectez toujours les consignes de sécurité et la réglementation applicable.



AVERTISSEMENT : afin de réduire tout risque de graves dommages corporels, arrêtez et débranchez l'outil du bloc batterie avant tout réglage ou avant de retirer ou d'installer toute pièce ou tout accessoire. Un démarrage accidentel peut provoquer des blessures.

Assurez-vous que la machine est placée de manière à favoriser une position ergonomique en termes de hauteur de table et de stabilité. L'emplacement de la machine doit être choisi afin que l'opérateur possède une bonne vue d'ensemble et suffisamment d'espace libre autour de la machine pour permettre la manipulation de la pièce sans restrictions.

Afin de réduire l'effet des vibrations, assurez-vous que la température ambiante n'est pas trop froide, que la machine et les accessoires sont bien entretenus et que la taille de la pièce à travailler est adaptée à cette machine.

Mise en marche et arrêt de l'appareil (Fig. A)

L'interrupteur de déverrouillage **29** situé sur la gâchette Marche/Arrêt **1** doit être basculé pour que la scie démarre.

1. Pour allumer l'outil, basculez l'interrupteur de déverrouillage **29** et appuyez sur la gâchette Marche/Arrêt **1**.
2. Pour arrêter l'outil, relâchez la gâchette. L'interrupteur de déverrouillage se réengage automatiquement.

Utilisation du système d'éclairage XPS™ (Fig. A, R)

REMARQUE : La scie à onglets doit être connectée à une source d'alimentation.

Le système d'éclairage à LED XPS™ est activé en appuyant sur la gâchette ou sur le bouton XPS™ **34** sur le haut du corps de la scie.

Pour découper en suivant une ligne tracée sur un morceau de bois :

1. Éclairage XPS™ allumé, enfoncez la poignée de fonctionnement **3** pour approcher la lame de scie **8** du bois. L'ombre de la lame apparaît sur le bois.
2. Aligner le trait de crayon sur le bord de l'ombre de la lame. Vous pourriez avoir à ajuster l'onglet ou les angles de biseau pour correspondre exactement à la ligne de crayon.

Votre scie est équipée d'une fonction Défaillance batterie. L'éclairage de travail XPS™ se met à clignoter si la batterie est presque déchargée ou proche de sa charge utile ou si elle est trop chaude. Rechargez la batterie avant de poursuivre vos découpes. Consultez la section **Chargement d'une batterie** pour connaître les instructions relatives au chargement de la batterie.

Position du corps et des mains

Un positionnement correct de votre corps et de vos mains lors de l'utilisation de la scie à onglet facilite la coupe et améliore la précision et la sécurité.



AVERTISSEMENT :

- Ne placez jamais vos mains à proximité de la zone de coupe.
- Placez vos mains à 150 mm minimum de la lame.
- Tenez fermement la pièce à travailler sur la table et la garde pendant la coupe. Gardez vos mains en position tant que l'interrupteur n'a pas été relâché et que la lame n'est pas complètement immobile.

- Effectuez toujours des essais à vide (sans alimentation) avant de réaliser vos coupes définitives afin de vérifier le parcours de la lame.
- Ne croisez pas les mains.
- Gardez vos deux pieds fermement ancrés au sol et conservez votre équilibre.
- Lorsque vous déplacez le bras de la scie vers la gauche ou la droite, suivez-le et tenez-vous légèrement sur le côté de la lame de la scie.

Coupes de base

Coupe transversale droite verticale (Fig. A, O)

REMARQUE : Utilisez des lames de scie de 250 mm avec un trou d'arbre de 30 mm pour obtenir les capacités de coupe désirées.

1. Desserrez la gâche de l'onglet **13** et soulevez-le ensuite.
2. Engagez la gâche de l'onglet **13** en position 0° et fixez-la.
3. Placez le bois à couper contre la garde **16**.
4. Saisissez la poignée de maintien **3** et enfoncez le levier de libération du carter **2** pour déverrouiller le carter. Étendez complètement la tête de scie.
5. Appuyez sur la gâchette **1** pour démarrer le moteur.
6. Appuyez sur la tête pour permettre à la lame de couper le bois et de pénétrer dans la plaque taraudée **11**.
7. Une fois la tête complètement enfoncée, poussez-la doucement vers l'arrière pour terminer la coupe.
8. Une fois la coupe terminée, relâchez l'interrupteur et attendez que la lame de scie s'arrête totalement avant que la tête ne revienne dans sa position de repos supérieure.



AVERTISSEMENT :

- Le carter de lame inférieur est conçu pour se fermer rapidement lorsque le levier est **2** relâché. S'il ne se ferme pas dans un délai d'une seconde, faites réparer la scie par un agent DeWALT agréé.

Coupe d'onglet transversale verticale (Fig. A, P)

1. Serrez la gâche de l'onglet **13**. Déplacez le bras à gauche ou à droite selon l'angle désiré.
2. La gâche de l'onglet se positionne automatique à 0°, 15°, 22,5°, 31,62°, 45° et 50° à gauche comme à droite. Si un angle intermédiaire est requis, tenez la tête fermement et bloquez-la en serrant la gâche d'onglet.
3. Assurez-vous toujours que le levier de l'onglet est fermement bloqué avant d'effectuer la coupe.
4. Procédez comme pour une coupe transversale droite verticale.



AVERTISSEMENT : lors d'une coupe d'onglet à l'extrémité d'un morceau de bois avec une petite chute, positionnez le bois de sorte que la chute se trouve du côté de la lame avec le plus grand angle par rapport au guide, par ex :

- ongles à gauche, chute à droite
- ongles à droite, chute à gauche

Réalisation d'une coupe coulissante (Fig. A, B, R)

1. Tournez le verrou transversal de la tête de scie **18** pour le desserrer.
2. Enfoncez la tête de scie **24**, sortez le bouton de verrouillage **22** et laissez la tête de scie monter dans sa position la plus haute.
3. Placez le bois à couper contre le guide coulissant **16** et fixez-le avec l'étau **17**.
4. Abaissez la tête de scie et tirez la tête jusqu'en fin de course.
5. Appuyez sur le levier de déverrouillage du carter de protection **2** pour libérer le carter de protection. Appuyez sur la gâchette **1** pour mettre le moteur en marche.
6. Enfoncez totalement la tête pour permettre à la lame de couper le bois et poussez la tête en arrière pour terminer la coupe.
7. Une fois le travail terminé, relâchez l'interrupteur et attendez que la lame de scie s'arrête totalement avant que la tête ne revienne dans sa position de repos supérieure.

AVERTISSEMENT : souvenez-vous de verrouiller la tête de scie dans la position arrière lorsque les coupes coulissantes sont terminées.

Coupe transversale en biseau (Fig. L, Q)

Les angles biseautés peuvent être réglés de 0° à 48° à gauche. Les biseaux jusqu'à 45° peuvent être réalisés avec le bras d'onglet réglé entre zéro et 45° maximum à droite ou à gauche.

1. Dévissez la poignée de blocage du biseau **19** et réglez-le au choix.
2. Réglez le bouton de neutralisation **30** si nécessaire.
3. Tenez la tête fermement et ne la laissez pas tomber.
4. Serrez fermement la poignée de blocage du biseau **19**.
5. Procédez comme pour une coupe transversale droite verticale.

Qualité de la coupe

La régularité de la coupe dépend de nombreuses variables, parmi lesquelles le matériau découpé. Lorsque des coupes plus régulières sont souhaitées, notamment dans le cas de moulures ou d'autres travaux de précision, une lame aiguisée (60 dents en carbure) et une vitesse de coupe plus lente et plus régulière produiront le résultat souhaité.

AVERTISSEMENT : assurez-vous que le matériau ne glisse pas durant la coupe ; fixez-le solidement en position. Laissez toujours la lame s'arrêter complètement avant de relever le bras. Si de petites fibres de bois se détachent de l'arrière de l'ouvrage, collez un morceau de ruban de masquage sur le bois à l'endroit où la coupe sera réalisée. Sciez à travers le ruban et retirez-le soigneusement une fois l'opération terminée.

Coupe de métaux non ferreux

Lors de la coupe de métaux non ferreux, la machine ne doit être utilisée que pour la coupe verticale et la coupe transversale à onglet en mode scie à onglet. Nous déconseillons d'effectuer des coupes de chanfrein et des coupes d'onglet composées dans les métaux non ferreux. La machine ne doit jamais être utilisée pour la coupe de métaux ferreux.

- Utilisez toujours un étau lors de la coupe de métaux non ferreux. Assurez-vous que l'ouvrage est solidement serré.
- N'utilisez que des lames de scie spécialisées pour la coupe des métaux non ferreux.
- En cas d'utilisation de lubrifiants, n'utilisez pas de cire ou de produit de séparation en spray. N'utilisez pas d'émulsion ou de fluides similaires.

Fixation de la pièce à travailler (Fig. U)

AVERTISSEMENT : utilisez toujours un dispositif d'attache pour la pièce à travailler.

Pour obtenir de meilleurs résultats, utilisez le dispositif d'attache **17** fait pour être utilisé avec votre scie.

Pour installer l'attache

1. L'insérer dans le trou situé derrière le guide. L'attache **17** doit pointer vers l'arrière de la scie à onglet. Assurez-vous que la rainure sur la tige de l'attache est bien insérée dans la base de la scie à onglet. Si la rainure est visible, cela signifie que l'attache est mal fixée.
2. Tournez l'attache de 180° vers l'avant de la scie à onglet.
3. Desserrez le bouton pour régler l'attache vers le haut ou le bas, puis utilisez le bouton de réglage de précision pour fermement fixer la pièce à travailler.

REMARQUE : Placez l'attache à droite de la base pendant le biseautage. EFFECTUEZ TOUJOURS DES ESSAIS À VIDE (SANS ALIMENTATION) AVANT DE RÉALISER VOS COUPES DÉFINITIVES AFIN DE VÉRIFIER LE PARCOURS DE LA LAME. ASSUREZ-VOUS QUE L'ATTACHE N'ENTRAVE PAS L'ACTION DE LA SCIE OU DES CARTERS.

Onglet composé (Fig. S, T)

Cette coupe est une combinaison de coupe d'onglet et de coupe biseautée. C'est le type de coupe utilisé pour fabriquer des cadres ou des boîtes dont les côtés sont inclinés, comme illustré dans la Figure S.

AVERTISSEMENT : si l'angle de coupe varie d'une coupe à l'autre, vérifiez que la poignée de blocage du biseau et le bouton de blocage de l'onglet sont bien serrés. Ils doivent être resserrés après chaque réglage d'onglet ou de biseau.

AVERTISSEMENT : La scie doit être fixée sur un support de base pour l'exécution de coupes combinées afin d'éviter qu'elle ne bascule. Consultez la section *Installation sur un établi*.

- Le tableau ci-dessous vous aidera à sélectionner les réglages d'onglet et de biseau adéquats pour des coupes à onglet mixte classiques.
- Pour utiliser le tableau, sélectionnez l'angle A souhaité (Fig. S) pour votre projet et recherchez cet angle sur l'arc adéquat dans le tableau. A partir de ce point, suivez le tableau jusqu'au bout à la verticale pour trouver l'angle de biseau adapté et à l'horizontale pour trouver l'angle d'onglet.

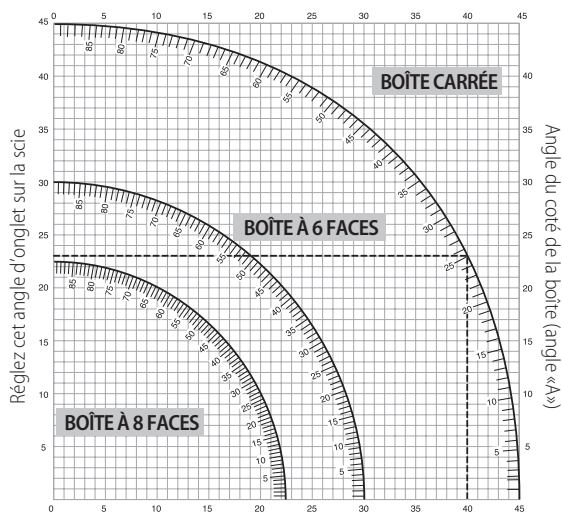

Réglez cet angle de biseau sur la scie

1. Réglez votre scie en fonction des angles prescrits et effectuez quelques coupes d'essai.
2. Entraînez-vous à assembler les pièces coupées.

Exemple : Pour fabriquer une boîte à quatre côtés avec des angles extérieurs à 25° (Angle «A»), utilisez l'arc supérieur droit. Trouvez la valeur 25° sur l'échelle de l'arc. Suivez la ligne horizontale d'intersection jusqu'à l'un des deux axes pour obtenir le réglage de l'angle d'onglet pour votre scie (23°). Suivez de même la ligne verticale d'intersection vers le bas ou vers le haut pour obtenir le réglage de l'angle de biseau pour la scie (40°). Essayez toujours les coupes sur des chutes de bois afin de vérifier les réglages de la scie.

AVERTISSEMENT : ne dépassez jamais les limites d'onglet combiné de 45° en biseau avec l'onglet à 45° à gauche ou à droite.



Extraction des poussières (Fig. A, G)

AVERTISSEMENT : chaque fois que possible, connectez un aspirateur à poussière conçu conformément aux normes en vigueur en matière d'émissions de poussières.

Raccordez un dispositif d'aspiration des poussières conçu selon les réglementations en vigueur. La vitesse de l'air des systèmes raccordés à l'externe doit être de 20m/s +/- 2 m/s. La vitesse doit être mesurée dans le tuyau de raccord au point de raccord avec l'outil raccordé mais pas en marche.

REMARQUE : Le raccord rapide de fixation tournante DWV9000 **48** est recommandé comme accessoire en option pour le raccordement à l'appareil d'extraction des poussières.

Respectez la réglementation pertinente dans votre pays concernant les matières à travailler.

L'aspirateur à poussière doit être approprié au matériau qui est scié. Lors de l'aspiration de poussière sèche particulièrement nuisible à la santé voire cancérigène, utilisez un aspirateur spécial.

Transport (Fig. A, B)

AVERTISSEMENT : pour transporter la scie à onglet de façon pratique, la base est équipée de deux emplacements pour les mains **31**. N'utilisez jamais les carters pour soulever ou transporter la scie à onglet.

1. Pour transporter la scie, régler l'onglet ou le biseau sur 0°.
2. Poussez la tête de scie complètement vers l'arrière.
3. Appuyez sur le levier de libération du carter inférieur **2** (Fig. A).
4. Abaissez la tête et enfoncez le bouton de verrouillage en position basse **22** (Fig. B).
5. Amenez la lame de scie en position initiale et enfoncez le dispositif de verrouillage transversal **18**.

MAINTENANCE

Votre outil électrique DeWALT a été conçu pour fonctionner longtemps avec un minimum d'entretien. Le fonctionnement continu et satisfaisant de l'outil dépend d'un entretien adéquat et d'un nettoyage régulier.

AVERTISSEMENT : afin de réduire tout risque de graves dommages corporels, arrêtez et débranchez la machine du bloc-batterie avant tout réglage ou avant de retirer ou d'installer toute pièce ou tout accessoire. Un démarrage accidentel peut provoquer des blessures.

AVERTISSEMENT : si la lame de scie est usée, remplacez-la par une lame neuve affûtée.



Lubrification

Votre outil électrique ne requiert aucune lubrification additionnelle.



Entretien

Avant l'utilisation, vérifiez soigneusement le carter de lame supérieur, le carter de lame inférieur amovible, ainsi que la buse de dépoussiérage pour déterminer s'ils fonctionnent correctement. Assurez-vous que les copeaux, la poussière ou les particules de la pièce ne puissent pas provoquer le blocage de l'une des fonctions.

Dans le cas où les fragments de la pièce se coincent entre la lame et les carters de protection, débranchez la machine de l'alimentation électrique et suivez les instructions fournies à la section **Montage de la lame de scie**. Retirez les parties coincées et remontez la lame de scie.

AVERTISSEMENT : éliminer poussière et saleté du boîtier principal à l'aide d'air comprimé chaque fois que les orifices d'aération semblent s'encrasser. Portez des lunettes de protection et un masque anti-poussières homologués pendant cette procédure.

AVERTISSEMENT : n'utilisez jamais aucun solvant ou autres produits chimiques décapants pour nettoyer les parties non métalliques de l'outil. Ces produits chimiques pourraient abîmer les matières utilisées. Utilisez un chiffon humidifié avec de l'eau et un savon doux. Ne laissez jamais aucun liquide pénétrer à l'intérieur de l'outil et n'immergez jamais aucune pièce de l'outil dans aucun liquide.

AVERTISSEMENT : afin de réduire le risque de blessure, nettoyez régulièrement le plateau de la table.

AVERTISSEMENT : afin de réduire le risque de blessure, nettoyez régulièrement le système de récupération des poussières.

Accessoires en option

AVERTISSEMENT : du fait que les accessoires, autres que ceux proposés par DeWALT, n'ont pas été testés avec ce produit, leur utilisation pourrait être dangereuse. Afin de réduire le risque de blessure, n'utilisez que des accessoires DeWALT, recommandés avec ce produit.

Support pour les pièces longues (Fig. V)

- Soutenez toujours les pièces longues.
- Pour de meilleurs résultats, utiliser le support de travail rallongé (DE7023) pour prolonger la largeur de la table de votre scie (disponible chez vos concessionnaire en option). Soutenez les longues pièces à l'aide de tout moyen commode, par exemple un chevalet de sciage ou un appareil similaire, afin d'empêcher les extrémités de tomber.

Gamme de lames de scie disponible (lames recommandées)

Type de lame	Dimensions de la lame (diamètre x orifice x Nb. de dents)	Utilisation
Séries DT1158 30	250x30x24	Utilisation générale, coupe en long et tronçonnage du bois et des plastiques
Séries DT4282 40	250x30x96	TCG à utiliser avec l'aluminium
Séries DT4226 40	250x30x30	ATB pour la coupe de précision de bois naturels ou synthétiques
Séries DT4287 40	250x30x80	TCG pour la coupe ultra précise de bois naturels ou synthétiques.
DT99571-QZ	250x30x24	Lame Flexvolt 24T à usage général, pour les coupes longitudinales et transversales
DT99572-QZ	250x30x36	Lame Flexvolt 36T pour les découpes fines
DT99573-QZ	250x30x60	Lame Flexvolt 60T pour les découpes ultra-fines

Contactez votre revendeur pour obtenir plus d'informations sur les accessoires appropriés.

Protection de l'environnement



Tri sélectif. Les produits et batteries marqués de ce symbole ne doivent pas être jetés avec les déchets ménagers.

Les produits et batteries contiennent des matières qui peuvent être récupérées et recyclées afin de réduire la demande en matières premières. Veuillez recycler les produits électriques et les batteries conformément aux dispositions locales en vigueur. Pour plus d'informations, consultez le site www.2helpU.com.

Batterie rechargeable

Recharger cette batterie longue durée lorsqu'elle ne produira plus assez de puissance pour effectuer un travail qu'elle faisait facilement auparavant. En fin de vie utile, mettre la batterie au rebut conformément à la réglementation en matière d'environnement :

- Décharger complètement la batterie, puis la retirer de l'outil.
- Les cellules ion lithium sont recyclables. Les apporter au revendeur ou dans un centre de recyclage local. Les blocs batterie collectés seront recyclés ou mis au rebut correctement.

TRONCATRICE PER TAGLIO TRASVERSALE A BATTERIA

DCS778

Congratulazioni!

Per aver scelto un apparato DeWALT. Gli anni di esperienza, lo sviluppo e l'innovazione meticolosi del prodotto fanno di DeWALT uno dei partner più affidabili per gli utilizzatori di apparati elettrici professionali.

Dati Tecnici

		DCS778
Tensione	V _{DC}	54
Tipo		1
XPS™		SI
Diametro lama	mm	250
Alesatura lama	mm	30
Max. velocità della lama	min ⁻¹	4300
Taglio obliquo (posizioni max.)	sinistra e destra	50°
Taglio inclinato (posizioni max.)	sinistra	48°
Taglio composto	taglio inclinato	45°
	taglio obliquo	45°
Capacità		
taglio trasversale 90°	mm	85 x 305
taglio obliquo 45°	mm	85 x 215
taglio obliquo 48°	mm	85 x 204
taglio a smusso 45°	mm	58 x 305
taglio a smusso 48°	mm	54 x 305
Dimensioni complessive	mm	465 x 615 x 390
Peso (senza batteria)	kg	15,8
Valori di rumorosità e/o di vibrazione (somma vettore triassiale) ai sensi della norma EN61029		
L _{PA} (pressione sonora)	dB(A)	91
L _{WA} (potenza sonora)	dB(A)	100
K (incertezza della potenza acustica)	dB(A)	3

I livelli di vibrazione e/o rumorosità indicati in questo foglio informativo secondo una procedura standardizzata e prevista nella norma EN61029 e possono essere utilizzati per mettere a confronto elettrotensili diversi. Possono essere utilizzati per una valutazione preliminare dell'esposizione.

AVVERTENZA: i livelli di vibrazione e/o rumorosità dichiarati si riferiscono alle applicazioni principali dell'elettrotensile. Tuttavia, se l'elettrotensile viene utilizzato per applicazioni diverse, con accessori diversi, o non riceve adeguata manutenzione, i suoi livelli di rumorosità e/o di vibrazione potrebbero differire da tali valori. Ciò potrebbe aumentare sensibilmente i livelli di esposizione per il periodo di utilizzo complessivo.

Per una stima del livello di esposizione a rumore e vibrazione dovrebbero considerare anche i momenti in cui l'elettrotensile è spento oppure in cui è acceso, ma non viene utilizzato. Ciò potrebbe ridurre sensibilmente il livello di esposizione durante il periodo di utilizzo complessivo.

Identificare ulteriori misure di sicurezza per proteggere l'operatore dagli effetti della vibrazione e/o del rumore, quali: sottoporre l'utensile e gli accessori a manutenzione, tenere le mani calde (rilevante per le vibrazioni) e organizzare dei modelli di lavoro.

Dichiarazione di conformità CE

Direttiva Macchine



Troncatrice per taglio trasversale a batteria DCS778

DeWALT dichiara che i prodotti qui descritti nei **Dati tecnici** sono conformi alle normative:

2006/42/CE, EN61029-1:2009+A11:2010, EN61029-2-9:2012 + A11:2013.

Questi prodotti sono anche conformi alla Direttiva, 2014/30/UE e 2011/65/UE. Per ulteriori informazioni, contattare DeWALT all'indirizzo seguente o vedere sul retro del manuale.

Il firmatario è responsabile della compilazione del documento tecnico e rende questa dichiarazione per conto di DeWALT.

Markus Rompel
Vice Presidente Tecnico, PTE-Europe
DeWALT, Richard-Klinger-Strasse 11,
D-65510, Idstein, Germania
20.02.2019



AVVERTENZA: per ridurre il rischio di lesioni, leggere attentamente il manuale di istruzioni.

Norme di sicurezza



AVVERTENZA: leggere attentamente tutte le avvertenze e le istruzioni. La mancata osservanza delle istruzioni seguenti può causare scossa elettrica, incendio e/o gravi lesioni personali.

CONSERVARE LE AVVERTENZE E LE ISTRUZIONI PER RIFERIMENTI FUTURI

Norme generali di sicurezza

- Tenere pulita l'area di lavoro.**
Ambienti e banchi di lavoro in disordine possono essere causa d'incidenti.
- Tenere presenti le caratteristiche ambientali dell'area di lavoro.**
Non esporre l'utensile alla pioggia. Non usare l'apparato in ambienti carichi di umidità. Tenere l'area di lavoro ben illuminata (250-300 Lux). Non usare l'elettrotensile in un luogo soggetto al rischio di incendi o esplosioni, come ad es. dove sono presenti liquidi e gas infiammabili. L'area di lavoro deve essere ben ventilata.
- Predisporre una protezione contro le scosse elettriche**
Evitare il contatto con oggetti dotati di scarico a terra (per es. tubi, termosifoni, cucine e frigoriferi). Durante l'uso in condizioni estreme (quali per esempio un livello elevato di umidità, la produzione di polvere metallica, ecc.) è possibile aumentare la sicurezza elettrica collegando in serie un trasformatore d'isolamento o un interruttore differenziale (FI).
- Tenere lontano le altre persone.**
Non permettere alle persone non coinvolte nel lavoro (in modo particolare ai bambini), di toccare l'utensile o la batteria e tenerli lontano dall'area di lavoro.
- Stoccare gli utensili non utilizzati.**
Quando gli utensili non vengono utilizzati si consiglia di riporli in un luogo asciutto e chiuso a chiave, lontano dalla portata dei bambini.

Batterie				Caricatori/Tempi di Ricarica (Minuti)							
Cat #	V _{DC}	Ah	Peso (kg)	DCB104	DCB107	DCB112	DCB113	DCB115	DCB118	DCB132	DCB119
DCB546	18/54	6,0/2,0	1,05	60	270	170	140	90	60	90	X
DCB547	18/54	9,0/3,0	1,46	75*	420	270	220	135*	75*	135*	X
DCB548	18/54	12,0/4,0	1,44	120	540	350	300	180	120	180	X
DCB181	18	1,5	0,35	22	70	45	35	22	22	22	45
DCB182	18	4,0	0,61	60/40**	185	120	100	60	60/40**	60	120
DCB183/B	18	2,0	0,40	30	90	60	50	30	30	30	60
DCB184/B	18	5,0	0,62	75/50**	240	150	120	75	75/50**	75	150
DCB185	18	1,3	0,35	22	60	40	30	22	22	22	X
DCB187	18	3,0	0,54	45	140	90	70	45	45	45	90
DCB189	18	4,0	0,54	60	185	120	100	60	60	60	120

*Codice data 201811475B o successivo

**Codice data 201536 o successivo

6. Non forzare l'utensile.

L'utensile funzionerà meglio e in modo più sicuro se utilizzato alla velocità prevista.

7. Usare l'utensile adatto.

Non forzare utensili con potenza limitata per svolgere lavori per i quali dovrebbero essere usati utensili per impieghi gravosi. Non usare gli utensili per scopi non previsti: per esempio, non usare le seghe circolari per tagliare tronchi o rami.

8. Indossare indumenti adeguati.

Evitare di indossare indumenti ampi, gioielli, ecc. che potrebbero rimanere impigliati nelle parti mobili dell'utensile. Se si lavora all'aperto, **indossare guanti di gomma e scarpe con soles antiscivolo.** Indossare un copricapo protettivo che possa raccogliere i capelli lunghi.

9. Usare dispositivi di protezione individuale.

Indossare sempre occhiali di sicurezza. Usare inoltre una maschera antipolvere qualora si producano polvere o particelle volatili. Se queste particelle dovessero diventare molto calde, indossare anche un grembiule resistente al calore. Indossare sempre protezioni acustiche. Indossare sempre un casco di sicurezza.

10. Collegare un sistema di aspirazione delle polveri.

Se sono previsti dispositivi per il collegamento di sistemi di aspirazione e raccolta delle polveri, assicurarsi che siano collegati e utilizzati in maniera adeguata.

11. Fissare il pezzo da lavorare.

Usare dei morsetti o una morsa per tenere fermo il pezzo da lavorare. Ciò aumenta la sicurezza, consentendo di avere entrambe le mani libere per usare l'utensile.

12. Non sporgersi troppo.

Mantenere sempre un appoggio e un equilibrio adeguati.

13. Manutenere gli utensili con cura.

Tenere gli utensili da taglio sempre ben affilati e puliti per un utilizzo migliore e più sicuro. Seguire le istruzioni in merito alla lubrificazione e al ricambio degli accessori. Controllare periodicamente gli utensili e, qualora siano danneggiati, farli riparare presso un centro di assistenza tecnica autorizzato.

Mantenere le impugnature e gli interruttori asciutti, puliti e senza tracce di olio o grasso.

14. Scollegare gli utensili.

Scollegare gli utensili dalla corrente elettrica quando non vengono utilizzati, prima della manutenzione e per sostituire accessori come lame, punte e taglierine.

15. Rimuovere le chiavi regolabili e meccaniche.

Prendere l'abitudine di controllare sempre che le chiavi regolabili e meccaniche siano state rimosse dall'apparato prima di accenderlo.

16. Evitare l'avvio accidentale dell'utensile.

Non trasportare l'elettrodotensile tenendo il dito sull'interruttore.

Assicurarsi che l'interruttore dell'utensile sia in posizione "off" prima di collegarlo alla rete di alimentazione elettrica.

17. Lavorare con attenzione.

Prestare sempre attenzione a ciò che si sta facendo. Usare il proprio buon senso. Non usare l'utensile quando si è stanchi o sotto l'effetto di alcol o stupefacenti.

18. Controllare che non vi siano parti danneggiate.

Prima dell'uso, controllare scrupolosamente che non vi siano parti danneggiate e che l'utensile sia in grado di svolgere le proprie funzioni in modo corretto. Verificare eventuali disallineamenti o inceppamenti delle parti mobili, la rottura di componenti e qualsiasi altra condizione che possa influire sull'uso dell'utensile. Un dispositivo o qualsiasi altra parte dell'utensile che risultino danneggiati devono essere riparati in maniera adeguata o sostituiti presso un centro di assistenza autorizzato, a meno che non sia indicato diversamente nel presente manuale d'istruzioni. Gli interruttori difettosi devono essere sostituiti da un centro di assistenza autorizzato.

Non usare l'utensile se l'interruttore non si accende e spegne.

Non tentare mai di effettuare delle riparazioni personalmente.



AVVERTENZA! l'uso di accessori o attrezzature diversi, o l'impiego di questo utensile per scopi diversi da quelli raccomandati in questo manuale di istruzioni possono comportare il rischio di infortuni.

19. Fare riparare l'utensile da personale qualificato.

Questo utensile è conforme alle norme di sicurezza pertinenti. Le riparazioni devono essere eseguite solamente da personale qualificato, utilizzando ricambi originali; in caso contrario l'utilizzatore potrebbe trovarsi in serio pericolo.

Regole di sicurezza aggiuntive per le troncatrici

- Non utilizzare la troncatrice per tagliare materiali diversi da quelli raccomandati dal costruttore.
- Non utilizzare la macchina senza le protezioni in posizione o con le protezioni non funzionanti o non sottoposte a una corretta manutenzione.
- Quando si effettuano tagli inclinati, accertarsi che il braccio sia saldamente fissato.
- Mantenere la superficie attorno alla macchina in piano, omogenea e libera da materiali di scarto, quali trucioli o schegge.
- Selezionare la lama corretta per il materiale da tagliare.
- Utilizzare lame correttamente affilate. Rispettare il contrassegno della massima velocità sulla lama.
- Prima di iniziare qualsiasi operazione accertarsi che le manopole di bloccaggio e le impugnature di fissaggio siano ben serrate.
- Non posizionare mai una mano nell'area della lama quando la troncatrice è collegata alla fonte di alimentazione elettrica.
- Non tentare mai di arrestare rapidamente una macchina in movimento incastrandovi uno strumento o ponendo un altro oggetto contro la lama; tale azione potrebbe causare incidenti gravi.

- Consultare il manuale di istruzioni prima di utilizzare qualsiasi accessorio. L'uso non corretto di un accessorio può causare danni.
 - Durante la manipolazione della lama o di materiale grezzo, utilizzare un supporto o indossare dei guanti.
 - Prima dell'uso accertarsi che la lama della troncatrice sia montata correttamente.
 - Verificare che la lama ruoti nella direzione corretta.
 - Non utilizzare lame di diametro maggiore o minore di quello consigliato. Consultare la sezione **Dati tecnici** per conoscere le corrette capacità di taglio. Utilizzare esclusivamente le lame specificate in questo manuale, conformi alla normativa EN 847-1.
 - Prendere in considerazione l'applicazione di lame specificamente progettate per ridurre la rumorosità.
 - Non usare lame in acciaio per lavorazioni a alta velocità (HSS).
 - Non utilizzare lame spaccate o danneggiate.
 - Non utilizzare mole abrasive o diamantate.
 - Utilizzare esclusivamente lame la cui velocità contrassegnata è almeno pari alla velocità indicata sulla troncatrice.
 - Non usare mai la troncatrice senza la tavola da taglio.
 - Sollevare la lama dal taglio nel pezzo in lavorazione prima di rilasciare l'interruttore.
 - Prima di eseguire un taglio, assicurarsi che la macchina sia stabile.
 - Non incuneare oggetti contro la ventola per bloccare l'albero motore.
 - La protezione della lama sulla troncatrice si apre premendo la rispettiva leva di rilascio **2**.
 - Non sollevare manualmente la protezione della lama a meno che la troncatrice non sia spenta. La protezione può essere sollevata manualmente durante l'installazione o rimozione delle lame o per l'ispezione della troncatrice.
 - Controllare a intervalli regolari che le prese d'aria del motore siano pulite e libere da schegge.
 - Sostituire la tavola da taglio se usurata.
 - Prima di eseguire operazioni di manutenzione o di sostituire la lama, scollegare sempre la macchina dalla fonte di alimentazione.
 - Non eseguire mai operazioni di pulizia o manutenzione se la macchina è ancora in funzione e la testa non si trova in posizione di riposo.
 - Se si utilizza un LED, non è consentito sostituirlo con un LED di tipo diverso. Le riparazioni devono essere eseguite esclusivamente dal costruttore o da un agente autorizzato per l'assistenza.
 - Durante il taglio di pezzi di legno, collegare la troncatrice a un dispositivo di raccolta della polvere. Tenere sempre in considerazione i fattori che condizionano l'esposizione alla polvere, quali:
 - il tipo di materiale sul quale si lavora (il compensato produce più polvere del legno);
 - l'affilatura della lama;
 - la regolazione corretta della lama,
 - dispositivo di aspirazione delle polveri con velocità non inferiore a 20 m/s.
- Accertarsi che il sistemi di aspirazione locale, le cappe, i deflettori e i camini siano regolati correttamente.
- Tenere in considerazione i seguenti fattori che influiscono sull'esposizione al rumore:
 - utilizzare lame progettate per ridurre le emissioni acustiche;
 - utilizzare solo lame ben affilate;
 - La manutenzione della macchina deve essere eseguita a intervalli regolari;
 - Fornire un'illuminazione generale o locale adeguata;
 - Accertarsi che l'operatore sia adeguatamente preparato per l'uso, la regolazione e il funzionamento della macchina;
 - Assicurarsi che gli eventuali distanziatori e anelli dell'alberino siano adatti allo scopo indicato nel presente manuale.
- Astenersi dal rimuovere trucioli o altre parti del pezzo da lavorare dall'area di taglio mentre la macchina è in funzione e la testa della sega non si trova nella posizione di riposo
 - Non tagliare mai i pezzi da lavorare più corti di 150 mm.
 - Senza ulteriore supporto, la macchina è progettata per accettare pezzi da lavorare con dimensioni massime di
 - 60 x 216 x 500 mm (altezza x larghezza x lunghezza).
 - I pezzi da lavorare più lunghi devono essere supportati da un piano aggiuntivo adatto, per es. DE7023. Fissare sempre il pezzo da lavorare in modo sicuro.
 - In caso di incidente o guasto della macchina, spegnerla immediatamente e scollegarla dalla fonte di alimentazione.
 - Segnalare il guasto e contrassegnare la macchina in modo adeguato per impedire ad altre persone di utilizzare la macchina difettosa.
 - Se la lama della sega è bloccata a causa di una forza di alimentazione anormale durante il taglio, spegnere la macchina e scollegarla dalla presa di corrente. Rimuovere il pezzo da lavorare e assicurarsi che la lama della sega sia libera di muoversi. Accendere la macchina e avviare una nuova operazione di taglio con una forza di alimentazione ridotta.
 - Non tagliare mai pezzi realizzati in leghe leggere, specialmente il magnesio.
 - Ove possibile, fissare la macchina a un banco utilizzando bulloni con un diametro di 8 mm e 80 mm di lunghezza.
- ## Rischi residui
- I seguenti rischi sono inerenti all'uso delle troncatrici:
- lesioni causate dal contatto con le parti rotanti
- Malgrado l'applicazione delle principali regole di sicurezza e l'implementazione di dispositivi di sicurezza, alcuni rischi residui non possono essere evitati. Tali rischi sono:
- menomazioni uditive;
 - rischi di infortuni causati da parti;
 - rischio di lesioni durante la sostituzione della lama non protetta;
 - rischio di schiacciamento delle dita durante l'apertura delle protezioni;
 - polvere formatasi durante il taglio del legno, specialmente di quercia, faggio e MDF.
- I seguenti fattori aumentano il rischio di problemi respiratori:
- assenza di un dispositivo di aspirazione delle polveri collegato durante la segatura del legno;
 - aspirazione della polvere insufficiente dovuta a filtri di scarico non puliti.
- ## CONSERVARE QUESTE ISTRUZIONI
- ### Caricabatterie
- I caricabatteria DeWALT non richiedono alcuna regolazione e sono progettati per funzionare nel modo più semplice possibile.
- ### Sicurezza elettrica
- Il motore elettrico è stato progettato per essere alimentato con un solo livello di tensione. Verificare sempre che la tensione del pacco batteria corrisponda alla tensione della targhetta. Assicurarsi anche che la tensione dei caricabatterie corrisponda a quella di rete.
-  L'apparato DeWALT possiede doppio isolamento secondo la normativa EN60335, perciò non è necessario il collegamento a terra.
- Se il cavo di alimentazione è danneggiato, deve essere riparato esclusivamente da DeWALT o da un centro di assistenza autorizzato.
- CH** Per la sostituzione del cavo di alimentazione, utilizzare sempre la spina di tipo prescritto.
- Tipo 11 per la classe II (doppio isolamento) – utensili elettrici
 - Tipo 12 per la classe I (messa a terra) – utensili elettrici

- CH** Gli apparecchi portatili, utilizzati in ambiente esterno, devono essere collegati ad un interruttore differenziale.

Utilizzo di un cavo di prolunga

Non si dovrebbe mai utilizzare un cavo di prolunga se non assolutamente necessario. Utilizzare un cavo di prolunga omologato, adatto alla presa di ingresso del caricabatterie (vedere i **Dati tecnici**). La sezione minima del conduttore è 1 mm² e la lunghezza massima è 30 m.

Se si utilizza un cavo in bobina, srotolarlo completamente.

Istruzioni di sicurezza importanti per tutti i caricabatterie

CONSERVARE LE PRESENTI ISTRUZIONI: il presente manuale contiene importanti istruzioni di sicurezza e di funzionamento per caricabatterie compatibili (vedere **Dati tecnici**).

- Prima di utilizzare il caricatore, leggere tutte le istruzioni e gli avvertimenti contrassegnati sul caricatore, la batteria e il prodotto che funziona con la batteria.



AVVERTENZA: rischio di scossa elettrica. Non far penetrare alcun liquido dentro al caricabatterie. Pericolo di scossa elettrica.



AVVERTENZA: consigliamo l'utilizzo di un dispositivo di corrente residua con una corrente nominale residua di 30mA o inferiore.



ATTENZIONE: rischio di incendio. Per ridurre il rischio di lesioni, caricare solamente batterie ricaricabili DeWALT. Tipi diversi di batterie potrebbero scoppiare provocando lesioni personali e danni.



ATTENZIONE: i bambini devono essere sorvegliati per assicurarsi che non giochino con l'apparecchio.

AVVISO: in determinate condizioni, con il caricatore inserito nella presa di corrente, i contatti di carica esposti all'interno del caricabatterie possono essere circuitati da materiale estraneo. Materiali estranei di natura conduttiva quali, a titolo esemplificativo, ma non esaustivo, lana d'acciaio, fogli di alluminio o qualsiasi accumulo di particelle metalliche devono essere tenuti lontano dalle cavità del caricabatterie. Staccare sempre il caricabatterie dalla presa prima di cominciare a pulirlo.

- NON provare a caricare il pacco batterie con qualsiasi altro caricabatteria diverso da quelli di questo manuale.** Il caricabatterie e il pacco batteria sono progettati specificatamente per lavorare insieme.
- Questi caricabatteria non sono previsti per alcun altro utilizzo diverso dal caricare le batterie ricaricabili DeWALT.** Ogni utilizzo diverso comporta rischio di incendio, scossa elettrica o folgorazione.
- Non esporre il caricabatteria a pioggia o neve.**
- Per staccare dalla presa il caricabatterie, tirare la spina e non il cavo.** Ciò riduce il rischio che si danneggi entrambi.
- Assicurarsi che il cavo sia posto in modo da non essere calpestato, non faccia inciampare o altro che lo possa danneggiare o sollecitare.**
- Non utilizzare un cavo di prolunga se non è strettamente necessario.** L'utilizzo di cavi di prolunga non idonei può dar luogo a rischio di incendio, scossa elettrica o folgorazione.
- Non mettere alcun oggetto sopra il caricabatteria e non appoggiare il caricabatteria su superfici morbide che potrebbero bloccare le fessure di ventilazione e causare calore interno eccessivo.** Tenere il caricabatteria lontano da qualsiasi fonte di calore. Il caricabatteria viene ventilato con le fessure sopra e sotto l'alloggiamento.
- Non lavorare con un caricabatteria che abbia il cavo o la spina danneggiati**—farli sostituire immediatamente.
- Non azionare il caricabatteria se ha preso un forte colpo, è caduto o è stato danneggiato in qualche altro modo.** Portarlo in un centro di assistenza autorizzato.
- Non smontare il caricabatteria; quando è necessaria assistenza o riparazione, portarlo in un centro di assistenza autorizzato.** Un montaggio sbagliato comporta il rischio di scossa elettrica, folgorazione o incendio.

- Nel caso in cui il cavo di alimentazione fosse danneggiato, è necessario farlo sostituire immediatamente dal produttore, o dal suo agente o da persone qualificate per evitare pericoli.
- Staccare il caricabatterie dalla presa prima di qualsiasi tipo di pulizia.** Ciò riduce il rischio di scossa elettrica. La rimozione del pacco batteria non riduce tale rischio.
- Non tentare **MAI** di collegare fra loro 2 caricabatterie.
- Il caricabatteria è progettato per funzionare con la corrente elettrica da 230V standard di rete. Non tentare di utilizzarlo con una tensione diversa.** Ciò non vale per i caricabatterie da veicolo.

Caricamento di una batteria (Fig. C)

- Collegare il caricatore ad una presa adatta prima di inserire il gruppo batterie.
- Inserire il pacco batteria **26** nel caricabatteria, assicurandosi che sia completamente posizionato nel caricabatteria. La luce rossa (in carica) lampeggia ripetutamente, indicando che è iniziato il processo di carica.
- Il completamento della carica sarà indicato dalla luce rossa che rimane continuamente accesa. Il pacco batteria è completamente carico e può essere utilizzato in questo momento o lasciato nel caricabatterie. Per rimuovere il pacco batteria dal caricabatterie, premere e tenere premuto il pulsante di sblocco della batteria **27** sul pacco batteria.

NOTA: Per garantire la massima prestazione e durata delle batterie Li-Ion, caricare completamente il pacco batteria prima di utilizzarlo per la prima volta.

Funzionamento del caricabatterie

Consultare gli indicatori sottostanti per lo stato di carica del pacco batteria.

Indicatori di carica		
	in carica	
	carica completa	
	ritardo per pacco caldo/freddo*	

*La spia rossa continuerà a lampeggiare, ma una spia dell'indicatore gialla sarà illuminata durante questa operazione. Una volta che la batteria avrà raggiunto una temperatura adeguata, la spia gialla si spegnerà e il caricabatteria riprenderà la procedura di caricamento.

I caricabatteria compatibili non caricheranno un pacco batteria difettoso. Il caricabatteria indicherà una batteria difettosa e non si illuminerà.

NOTA: questo potrebbe anche indicare un problema del caricabatteria.

Se il caricabatteria indica un problema, portare il caricatore e il pacco batteria presso un centro di assistenza autorizzato per essere testati.

Ritardo pacco caldo/freddo

Quando il caricabatteria rileva una batteria troppo calda o troppo fredda avvia automaticamente un ritardo pacco caldo/freddo, sospendendo il caricamento finché la batteria non ha raggiunto la temperatura appropriata. Il caricabatteria quindi passa automaticamente alla modalità di caricamento del pacco. Questa funzione garantisce la massima durata della batteria.

Un pacco batteria freddo si caricherà a una velocità più lenta rispetto a un pacco batteria caldo. Il pacco batteria si caricherà a una velocità rallentata per tutto il ciclo di caricamento e non tornerà alla velocità di caricamento massima anche se la batteria si scalda.

Il caricabatterie DCB118 è dotato di una ventola interna progettata per raffreddare il pacco batterie. La ventola si accende automaticamente quando il pacco batteria necessita di essere raffreddato. Non utilizzare mai il caricabatterie se la ventola non funziona correttamente o se le aperture di ventilazione sono bloccate. Non permettere a corpi estranei di entrare all'interno del caricabatterie.

Sistema di protezione elettronico

Gli apparati XR Li-Ion (agli ioni di litio) sono progettati con un sistema di protezione elettronico che salvaguarda la batteria da sovraccarico, surriscaldamento o scaricamento completo.

L'apparato si spegnerà automaticamente se dovesse scattare il Sistema di Protezione Elettronico. In tal caso, riporre la batteria agli ioni di litio sul caricatore finché non è completamente carica.

Montaggio a parete

Questi caricabatterie sono progettati per essere montabili a parete o per sedersi in posizione verticale su un piano o una superficie di lavoro. Durante il montaggio a parete, individuare il caricabatterie a portata di una presa elettrica, e lontano da un angolo o altri ostacoli che possano impedire il flusso d'aria. Utilizzare il retro del caricabatterie come modello per la posizione delle viti di montaggio sulla parete. Montare il caricabatterie in modo sicuro utilizzando viti per cartongesso (acquistate separatamente) di almeno 25,4 mm di lunghezza con un diametro della testa della vite di 7–9 mm, fissata nel legno a una profondità ottimale lasciando circa 5,5 mm della vite esposti. Allineare le fessure sul retro del caricatore con le viti a vista e inserirle fino in fondo nelle fessure.

Istruzioni di pulizia per il caricabatteria



AVVERTENZA: rischio di scossa elettrica. Scollegare il caricabatteria dalla presa di alimentazione CA prima della pulizia. È possibile rimuovere lo sporco e il grasso dall'esterno del caricabatteria utilizzando un panno o una spazzola morbida non metallica. Non utilizzare acqua o soluzioni detergenti. Non far penetrare del liquido all'interno dell'apparato, e non immergere alcuno dei suoi componenti direttamente in un liquido.

Pacco batteria

Istruzioni di sicurezza importanti per tutti i pacchi batteria

Con l'ordine dei pacchi batteria di ricambio, assicurarsi di includere il loro numero di catalogo e la tensione.

Quando si apre la scatola, il pacco batteria non è carico completamente. Prima di utilizzare il pacco batteria e il caricabatterie, leggere le istruzioni di sicurezza seguenti. Seguire poi le procedure di carica descritte.

LEGGERE TUTTE LE ISTRUZIONI

- **Non caricare o utilizzare la batteria in ambienti con atmosfera esplosiva, come quelli in presenza di liquidi, gas o polveri infiammabili.** L'inserimento o la rimozione della batteria dal caricabatterie può incendiare le polveri o i fumi.
- **Non forzare il pacco batteria nel caricabatteria. Non modificare il pacco batteria in modo da farlo entrare in un caricabatteria non compatibile siccome il pacco batteria potrebbe rompersi e provocare gravi lesioni personali.**
- Caricare i pacchi batteria solo nei caricabatteria DeWALT.
- **NON spruzzare o immergere in acqua o in altri liquidi.**
- **Non immagazzinare o non utilizzare l'apparato e il pacco batteria in posti dove la temperatura raggiunge o supera 40 °C (come nei capannoni o nelle costruzioni metalliche in estate).**
- **Non bruciare il pacco batteria anche se è seriamente danneggiato o è completamente esausto.** Il pacco batteria può esplodere se gettato nel fuoco. Se vengono bruciati dei pacchi batteria agli ioni di litio, si creano fumi e materiali tossici.
- **Se il contenuto della batteria viene a contatto con la pelle, lavare immediatamente con sapone delicato e acqua.** Se il liquido della batteria raggiunge gli occhi, sciacquare con acqua gli occhi aperti per 15 minuti o fino a quando cessa l'irritazione. Se sono necessarie cure mediche, l'elettrolito della batteria è composto da una miscela di carbonati organici liquidi e di sali di litio.
- **Il contenuto delle celle della batteria aperta può causare irritazione delle vie respiratorie.** Far circolare aria fresca. Se il sintomo persiste, rivolgersi a cure mediche.



AVVERTENZA: rischio di incendio. Il liquido della batteria si può incendiare se esposto a scintilla o a fiamma.



AVVERTENZA: non cercare mai di aprire il pacco batteria per alcun motivo. Se l'involucro del pacco batteria è lesionato o danneggiato, non inserirlo nel caricabatteria. Non schiacciare, far cadere o danneggiare il pacco batteria. Non utilizzare un pacco batteria o un caricabatteria che abbia subito un forte colpo, sia caduto, sia stato travolto o danneggiato in qualche modo (per esempio forato con un chiodo, battuto con un martello, calpestato). Pericolo di scossa elettrica o folgorazione. I pacchi batteria danneggiati dovrebbero essere inviati al centro assistenza per il riciclaggio.



AVVERTENZA: pericolo d'incendio. Non conservare o trasportare il pacco batteria in modo tale che degli oggetti metallici possano entrare a contatto con i terminali esposti della batteria. Per esempio, non riporre il pacco batteria in grembiuli, tasche, cassette degli attrezzi, scatole kit prodotto, cassette, ecc, con chiodi, viti, chiavi, etc.



ATTENZIONE: quando non viene usato, appoggiare l'apparato di fianco su una superficie stabile, dove non ci sia rischio di inciampare o di cadere. Alcuni apparati con pacchi batterie grandi possono rimanere in piedi poggiando sul pacco batteria ma potrebbero cadere facilmente.

Trasporto



AVVERTENZA: pericolo d'incendio. Il trasporto delle batterie può causare incendi se i terminali della batteria entrano inavvertitamente a contatto con materiali conduttivi. Durante il trasporto delle batterie, assicurarsi che i terminali della batteria siano protetti e ben isolati da materiali che potrebbero entrare in contatto con essi e causare un corto circuito.

NOTA: queste luci sono intese per l'illuminazione della superficie di lavoro immediata e non devono essere usate come torcia.

Le batterie DeWALT sono conformi a tutte le norme di trasporto in vigore come prescritte dalle normative del settore e legali che includono la Raccomandazione NU sul trasporto di merci pericolose; le normative sulle merci pericolose dell'Associazione di trasporto aereo internazionale (IATA), le normative internazionali marittime sulle merci (IMDG) e l'Accordo europeo concernente il trasporto stradale internazionale di merci pericolose (ADR). Le celle e le batterie agli ioni di litio sono state testate conformemente alla sezione 38,3 delle Raccomandazioni NU sul Manuale di Test e Criteri per il Trasporto di merci pericolose.

Nella maggior parte dei casi, la spedizione di un pacco batteria DeWALT sarà esentata dalla classificazione di Materiale pericoloso Classe 9 pienamente regolamentato. In generale, solo le spedizioni contenenti una batteria agli ioni di litio con una classe superiore a 100 wattore (Wh) richiederà una spedizione Classe 9 pienamente regolamentata. Tutte le batterie agli ioni di litio hanno la potenza in wattora indicata sulla confezione. Inoltre, a causa della complessità della regolamentazione, DeWALT sconsiglia la spedizione aerea delle sole batterie agli ioni di litio a prescindere dalla classificazione in wattora. Le spedizioni di utensili con batterie (kit combo) possono essere effettuate per via aerea eccetto salvo che la classificazione in wattore della batteria non sia superiore a 100 Wh.

A prescindere che una spedizione sia considerata esente o pienamente regolata, è di responsabilità dei trasportatori consultare le ultime normative concernenti i requisiti di imballaggio/etichettatura/contrassegno e documentazione.

Le informazioni contenute nella presente sezione sono fornite in buona fede e si ritengono accurate al momento della creazione del documento. Tuttavia, non viene fornita alcuna garanzia implicita o esplicita. È di responsabilità dell'acquirente assicurarsi che le proprie attività sia conformi alle normative in vigore.

Trasporto della batteria FLEXVOLT™

La batteria DeWALT FLEXVOLT™ ha due modalità: **Uso** e **Trasporto**.

Modalità Uso: Quando la batteria FLEXVOLT™ è utilizzata autonomamente o si trova in un prodotto DeWALT 18V, funzionerà come batteria da 18V. Quando la batteria FLEXVOLT™ si trova in un prodotto da 54V o 108V (due batterie da 54V), funzionerà come batteria da 54V.

Modalità Trasporto: Quando viene inserito il coperchio sulla batteria FLEXVOLT™, la batteria è in modalità trasporto. Conservare il coperchio per la spedizione.

In modalità Trasporto, le celle sono elettricamente scollegate all'interno del pacco risultando in 3 batterie con un wattora più basso (Wh) rispetto a 1 batteria con un wattora superiore. La quantità superiore di 3 batterie con un wattora inferiore può esentare il pacco da determinate norme di spedizione imposte sulle batterie con wattora superiore.

Per esempio, la classificazione di Trasporto Wh potrebbe indicare 3 x 36 Wh, ovvero 3 batterie di 36 Wh ciascuna. La classificazione di Utilizzo Wh potrebbe indicare 108 Wh (1 batteria implicita).

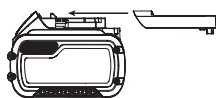

Esempio di marcatura sull'etichetta d'uso e trasporto



Istruzioni per la conservazione

1. Il posto migliore per la conservazione è un luogo fresco e asciutto, non illuminato direttamente dal sole e protetto da eccessive temperature calde o fredde. Per ottenere il massimo di prestazioni e di durata dalla batteria, conservare i pacchi batteria a temperatura ambiente quando non utilizzati.
2. Per la conservazione nel lungo periodo, si raccomanda di ritirare un pacco batteria completamente carico in un luogo fresco e asciutto fuori dal caricabatteria per risultati ottimali.

NOTA: i pacchi batteria non devono essere conservati completamente privi di carica. Il pacco batteria dovrà essere ricaricato prima dell'uso.

Targhette sul caricabatterie e sul pacco batteria

Oltre ai simboli utilizzati nel presente manuale, le etichette sul caricabatteria e il pacco batteria riportano i seguenti simboli:



Leggere il manuale d'istruzioni prima dell'uso.



Vedere i **Dati Tecnici** per il tempo di ricarica.



Non toccare con oggetti conduttivi.



Non caricare pacchi batteria danneggiati.



Non esporre all'acqua.



Far sostituire immediatamente i cavi difettosi.



Caricare esclusivamente a temperature tra 4 °C e 40 °C.



Solo per uso interno.



Smaltire il pacco batteria con la dovuta attenzione per l'ambiente.



Caricare i pacchi batteria DeWALT esclusivamente con i caricabatteria designati da DeWALT. Il caricamento di pacchi batteria diversi da quelli designati da DeWALT con un caricabatteria DeWALT potrebbero causare un'esplosione o comportare altre situazioni di pericolo.



Non bruciare il pacco batteria.



UTILIZZO (senza il tappo di traposto). Esempio: la classificazione Wh indica 108 Wh (1 batteria con 108 Wh).



TRASPORTO (con tappo di trasporto incorporato). Esempio: la classificazione Wh indica 3 x 36 Wh (3 batterie di 36 Wh).

Tipo batterie

Il modello DCS778 funziona con una batteria da 54 volt.

È possibile usare le batterie DCB546, DCB547, DCB548. Per maggiori informazioni, consultare a sezione **Dati tecnici**.

Contenuto della confezione

La confezione contiene:

- 1 Macchina parzialmente assemblata
 - 2 Chiavi esagonali (da 4 mm e 6 mm)
 - 1 Lama TCT da 250 mm
 - 1 Morsetto per il bloccaggio del materiale
 - 2 Batterie (modello T2)
 - 1 Caricabatterie (modello T2)
 - 1 Manuale di istruzioni
- Verificare la presenza di eventuali danni all'utensile, ai componenti o agli accessori che possano essere avvenuti durante il trasporto.
 - Prima di utilizzare il prodotto, prendersi il tempo per leggere e comprendere a fondo questo manuale.

Riferimenti sull'utensile

Sull'utensile compaiono i seguenti pittogrammi:



Leggere il manuale d'istruzioni prima dell'uso.



Indossare protezioni acustiche.



Indossare protezioni oculari.



Radiazioni visibili. Non fissare la luce.



Punto di trasporto

Posizione del codice data (Fig. B)

Il codice data **57**, che comprende anche l'anno di fabbricazione, è stampato all'interno dell'alloggiamento.

Esempio:
2019 XX XX

Descrizione (Fig. A–C, E)



AVVERTENZA: non modificare mai l'utensile o alcuna sua parte. Ne potrebbero derivare danni o lesioni a persone.

- | | |
|---|---|
| 1 Interruttore di azionamento | 14 Piano rotante/braccio taglio obliquo |
| 2 Leva di rilascio blocco protezione | 15 Scala per regolazione inclinazione |
| 3 Impugnatura di azionamento | 16 Guida scorrevole |
| 4 Protezione superiore fissa | 17 Morsetto per il bloccaggio del materiale |
| 5 Flangia esterna | 18 Blocco taglio in diagonale |
| 6 Bullone della lama | 19 Leva di bloccaggio inclinazione |
| 7 Protezione inferiore | 20 Scala di inclinazione |
| 8 Lama | 21 Fori di fissaggio al banco |
| 9 Leva di blocco della guida scorrevole | 22 Pulsante di blocco |
| 10 Piano fisso | 23 Barre taglio in diagonale |
| 11 Piastra scanalata | 24 Testa della sega |
| 12 Braccio taglio obliquo | |
| 13 Blocco dell'angolazione | |

- 25 Chiavi esagonali
- 26 Gruppo batterie
- 27 Pulsante di rilascio del pacco batteria
- 28 Pulsante dell'indicatore di carburante
- 29 Interruttore di sblocco
- 30 Pulsante di controllo manuale
- 31 Impugnatura per il trasporto (sinistra e destra)
- 32 Flangia interna (Fig. E)
- 33 Porta di aspirazione polveri
- 34 Pulsante XPS™

Uso previsto

La Troncatrice compatta senza filo DeWALT è stata progettata per il taglio professionale di legno, prodotti in legno, alluminio e plastica. Esegue le operazioni di taglio trasversale, smussatura e taglio a quartabuono in modo semplice, accurato e sicuro.

Questa unità è destinata all'uso con una lama dal diametro nominale di 250 mm e con punta in metallo duro.

NON utilizzare l'utensile in condizioni di umidità o in presenza di liquidi infiammabili o gas.

Queste troncatrici sono elettroutensili professionali.

NON consentire ai bambini di entrare in contatto con l'utensile.

L'uso di questo utensile da parte di persone inesperte deve avvenire sotto sorveglianza.

AVVERTENZA: non utilizzare la macchina per scopi diversi da quelli previsti.

- Questo prodotto non è destinato per l'uso da parte di persone (compresi i bambini) con capacità fisiche, sensoriali o mentali ridotte, o prive di esperienza e conoscenza, a meno che non siano sottoposte sorveglianza o abbiano ottenuto istruzioni riguardo all'uso dell'utensile da parte di una persona responsabile della loro sicurezza. I bambini non devono mai essere lasciati da soli con questo prodotto.

ASSEMBLAGGIO

AVVERTENZA: per ridurre il rischio di gravi lesioni personali, spegnere l'apparato e scollegarlo dalla batteria prima di eseguire qualsiasi regolazione o rimozione/installazione di dotazioni o accessori. Un avvio accidentale potrebbe provocare lesioni a persone.

AVVERTENZA: utilizzare esclusivamente batterie e caricabatterie DeWALT.

Apertura dell'imballo

Il motore e le protezioni sono già assemblati sulla base.

Inserimento e rimozione della batteria dall'utensile (Fig. A–C)

NOTA: assicurarsi che la batteria 26 sia completamente carica.

Installazione della batteria all'interno dell'impugnatura dell'utensile

1. Allineare la batteria 26 alle guide all'interno dell'impugnatura dell'utensile (Fig. A).
2. Far scorrere la batteria nell'impugnatura finché non è saldamente alloggiato all'interno dell'utensile e assicurarsi di averne lo scatto del blocco in posizione.

Rimozione della batteria dall'utensile

1. Premere il pulsante di rilascio della batteria 27 ed estrarre la batteria dall'impugnatura dell'utensile.
2. Inserire la batteria nel caricabatterie come descritto nella sezione relativa ai caricabatterie di questo manuale.

Batterie con indicatore del livello di carica (Fig. C)

Alcune batterie DeWALT comprendono un indicatore di carica, costituito da tre spie a LED verdi che si illuminano mostrando il livello di carica residua della batteria.

Per azionare l'indicatore di carica mantenere premuto il rispettivo pulsante 28. Una combinazione di tre spie LED verdi si illumina per indicare il livello di carica residua. Quando il livello di carica nella batteria scende al di sotto del limite utilizzabile, le spie dell'indicatore non si illuminano e sarà necessario ricaricare la batteria.

NOTA: l'indicatore di carica mostra solamente livello di carica residua della batteria. Non indica la funzionalità dell'utensile ed è soggetto a variazioni in base ai componenti del prodotto, alla temperatura e all'applicazione dell'utilizzatore finale.

Montaggio al banco (Fig. B, T)

1. Tutti e quattro i piedini sono provvisti di fori 21 per facilitare il montaggio al banco.
Si consigliano bulloni con un diametro di 8 mm e una lunghezza di 80 mm. Fissare sempre la troncatrice in modo sicuro per impedire che si sposti. Per migliorare la portabilità, è possibile montare l'utensile su un piano di compensato dello spessore di 12,5 mm o superiore, che può poi essere fissato al supporto di lavoro o spostato verso altre postazioni di lavoro e rifissato.
2. Durante il fissaggio della troncatrice su un piano di compensato, accertarsi che le viti di montaggio non sporgano dal lato inferiore del legno. Il compensato deve essere montato a livello sul supporto di lavoro. Per il fissaggio della troncatrice su qualsiasi superficie di lavoro, bloccare solo le borchie dei fori delle viti di fissaggio. Bloccaggi effettuati in altri punti, infatti, interferiscono con il corretto funzionamento della macchina.
3. Per evitare incollaggi e imprecisioni, accertarsi che la superficie di montaggio non sia svergolata o altrimenti non uniforme. Se la troncatrice oscilla sulla superficie, infilare un pezzo sottile di materiale sotto uno dei piedini finché la macchina non risulta salda sulla superficie di fissaggio.

Montaggio della lama (Fig. A, D, E)

AVVERTENZA: per ridurre il rischio di lesioni, spegnere l'unità e scollegare la macchina dalla fonte di alimentazione prima di installare e rimuovere gli accessori, prima di regolare o modificare le configurazioni o quando si eseguono le riparazioni. Assicurarsi che l'interruttore di azionamento sia in posizione OFF. Un avvio accidentale potrebbe provocare lesioni a persone.

AVVERTENZA: i denti di una nuova lama sono molto affilati e possono essere pericolosi.

AVVERTENZA: tenere presente che la lama deve essere sostituita solamente nel modo descritto. Utilizzare solamente lame come quelle specificate nella sezione **Dati tecnici**; si consigliano le lame di Cat.n. DT4323.

1. Inserire la chiave esagonale da 6 mm 25 sul lato opposto dell'albero della lama e tenerla in posizione (Fig. D).
2. Utilizzare la seconda chiave esagonale come blocco dell'alberino, come illustrato nella Figura D.
3. Allentare il bullone della lama 6 ruotandolo in senso orario. Rimuovere il bullone della lama e la flangia esterna 5.
4. Premere la leva di rilascio del blocco della protezione inferiore 2 per sollevare la protezione inferiore della lama 7 e rimuovere la lama della troncatrice 8.
5. Montare la nuova lama della troncatrice sullo spallamento previsto sulla flangia interna 32, accertandosi che i denti del bordo inferiore della lama siano rivolti verso la guida (lato opposto operatore).
6. Riposizionare la flangia esterna 5, assicurandosi che le alette di posizionamento 36 siano innestate correttamente, una su ciascun lato dell'albero del motore.
7. Serrare il bullone della lama 6 ruotandolo in senso antiorario mentre si tiene la chiave esagonale da 6 mm 25 inserita con l'altra mano (Fig. D).

REGOLAZIONI

! **AVVERTENZA:** per ridurre il rischio di gravi lesioni personali, spegnere l'apparato e scollegarlo dalla batteria prima di eseguire qualsiasi regolazione o rimozione/installazione di dotazioni o accessori. Un avvio accidentale potrebbe provocare lesioni.

La sega per tagli obliqui è stata regolata con precisione in fabbrica. Qualora fosse necessario rieffettuare la regolazione a seguito della spedizione e dell'amovimentazione, o per qualsiasi altro motivo, attenersi ai passaggi in merito riportati di seguito. Una volta eseguite, tali regolazioni devono essere mantenute precise.

Regolazione delle barre di taglio in diagonale per una profondità di taglio costante (Fig. A, B, F, H)

La lama deve funzionare a una profondità di taglio costante per tutta la lunghezza del piano e non deve toccare il piano fisso dietro l'alloggiamento o davanti al braccio rotante. Per fare ciò, le barre di taglio in diagonale devono essere perfettamente parallele al piano quando la testa della troncatrice è completamente premuta.

1. Premere la leva di rilascio del blocco della protezione inferiore **2** (Fig. A).
2. Premere completamente la testa della troncatrice nella posizione posteriore e misurare l'altezza dal piano rotante **14** al fondo della flangia esterna **5** (Fig. F).
3. Ruotare il blocco di taglio trasversale della testa della troncatrice **18** (Fig. B).
4. Tenendo la testa della troncatrice completamente premuta, tirarla fino alla fine della sua corsa.
5. Misurare nuovamente l'altezza indicata nella Figura F. Entrambi i valori devono essere identici.
6. Se è necessaria una regolazione, procedere come segue (Fig. H):
 - a. Allentare il dado di bloccaggio **37** nella staffa **38** e regolare la vite **39** in base alla necessità, procedendo a piccoli passi.
 - b. Stringere il dado di bloccaggio **37**.

! **AVVERTENZA:** controllare sempre che la lama non tocchi il piano dietro l'alloggiamento o davanti al braccio rotante nelle posizioni di taglio obliquo a 90° in verticale e a 45° di inclinazione. Non accendere prima di aver verificato quanto sopra!

Regolazione della battuta (Fig. I)

Ruotare la manopola di blocco della battuta scorrevole **9** in senso antiorario per allentarla. Spostare la battuta scorrevole **16** in una posizione in cui non venga tagliata dalla lama, quindi stringere la manopola di blocco della battuta ruotandola in senso orario.

Controllo e regolazione della lama rispetto alla battuta scorrevole (Fig. B, J, K)

1. Allentare il blocco dell'angolazione **13**.
2. Mettere il pollice sul braccio girevole **12** e spingere il blocco dell'angolazione **13** per rilasciare il braccio e il tavolo girevole **14**.
3. Ruotare il braccio girevole fino a quando il perno si colloca nella posizione angolata a 0°.
4. Abbassare la testa e fermarla in questa posizione utilizzando il tasto di blocco nella posizione inferiore **22**.
5. Verificare che i due riferimenti 0° **40** sulla scala di regolazione dell'inclinazione **15** siano appena visibili.
6. Posizionare una squadretta **41** contro il lato sinistro della battuta **16** e della lama **8**.

! **AVVERTENZA:** evitare il contatto della squadretta con la punta dei denti della lama.

7. Se è necessaria una regolazione, procedere come segue:

- a. Allentare le viti **42** e spostare il gruppo piano dell'angolazione/braccio girevole a sinistra o a destra finché la lama si trova a 90° rispetto alla battuta, come misurato con la squadretta (Fig. J).
- b. Stringere di nuovo le viti **42**.

Verifica e regolazione della lama rispetto al tavolo (Fig. L–N)

1. Allentare la leva di blocco inclinazione **19** (Fig. L).
2. Spingere la testa della sega verso destra per assicurarsi che sia perfettamente verticale e serrare la leva di blocco inclinazione.
3. Appoggiare una squadretta **41** sul tavolo e contro la lama **8** (Fig. M).

! **AVVERTENZA:** evitare il contatto della squadretta con la punta dei denti della lama.

4. Se è necessaria una regolazione, procedere come segue:
 - a. Allentare la leva di blocco inclinazione **19** e ruotare la vite di arresto della regolazione in verticale **43** in dentro o in fuori fino a quando la lama è a 90°, come misurato con la squadretta.
 - b. Se l'indicatore d'inclinazione **44** non punta sullo zero della scala di inclinazione **20**, allentare le viti **45** che assicurano la scala e posizionarla correttamente.

Controllo e regolazione dell'angolo di inclinazione (Fig. A, L, N)

L'esclusione dell'inclinazione consente di impostare l'angolazione massima a 45° o 48°, secondo necessità.

- Sinistra = 45°
- Destra = 48°

1. Assicurarsi che la levetta di esclusione **46** sia posta in posizione sinistra.
2. Allentare la leva di blocco inclinazione **19** e spostare la testa della troncatrice a sinistra.
3. Questa è la posizione per il taglio inclinato a 45°.
4. Se è necessaria una regolazione, ruotare la vite di fermo **47** in dentro o in fuori fino a quando l'indicatore **44** punta su 45°.

! **AVVERTENZA:** le scanalature della guida possono ostruirsi con la segatura. Per pulirle usare un bastoncino o un getto di aria compressa a bassa pressione.

Prima di cominciare

- !** **AVVERTENZA:**
- Montare il tipo di lama appropriato. Non utilizzare lame eccessivamente usurate. La velocità max. di rotazione dell'utensile non deve superare quella della lama della troncatrice.
 - Non cercare di tagliare pezzi eccessivamente piccoli.
 - Lasciare che la lama esegua il taglio liberamente. Non forzare.
 - Prima di eseguire il taglio attendere che il motore elettrico abbia raggiunto il regime max.
 - Accertarsi che le manopole e le impugnature di bloccaggio siano serrate.
 - Fissare il pezzo da lavorare.
 - Per quanto la troncatrice sia in grado di tagliare molti materiali non ferrosi oltre al legno, le presenti istruzioni d'uso fanno riferimento esclusivamente al taglio del legno. Gli stessi principi valgono per gli altri materiali. Non impiegare la troncatrice per tagliare materiali ferrosi (ghisa e acciaio) o per laterizi! Non usare mole abrasive!
 - Assicurarsi di usare la tavola da taglio. Non azionare la troncatrice se la larghezza della scanalatura di taglio è superiore a 10 mm.
 - Posizionando il pezzo da lavorare su un pezzo di legno le capacità aumenteranno a 300.

FUNZIONAMENTO

Istruzioni per l'utilizzo



AVVERTENZA: attenersi sempre alle istruzioni di sicurezza e alle normative in vigore.



AVVERTENZA: per ridurre il rischio di gravi lesioni personali, spegnere l'apparato e staccare la batteria o dalla presa di corrente prima di eseguire qualsiasi regolazione o rimozione/ installazione di dotazioni o accessori. Un avvio accidentale potrebbe provocare lesioni.

Assicurarsi che la macchina sia posizionata in modo da soddisfare le condizioni ergonomiche di altezza e stabilità del tavolo. Il luogo di installazione della macchina deve essere selezionato in modo che l'operatore abbia una buona visuale e abbastanza spazio libero attorno all'utensile in modo da consentire la movimentazione del pezzo da lavorare senza limitazioni.

Per ridurre gli effetti delle vibrazioni, assicurarsi che la temperatura ambiente non sia troppo fredda, che la macchina e gli accessori siano mantenuti in modo adeguato e che le dimensioni del pezzo da lavorare siano adatte a questa macchina.

Accensione e spegnimento (Fig. A)

L'interruttore di blocco **29** posto sull'interruttore di azionamento **1** deve essere ribaltato per avviare la troncatrice

1. Per avviare l'utensile, ribaltare l'interruttore di blocco **29** e premere l'interruttore di azionamento **1**.
2. Per arrestare l'utensile, rilasciare l'interruttore di azionamento. L'interruttore di blocco si reinserirà automaticamente.

Uso del sistema di tracciatura a LED XPS™ (Fig. A, R)

NOTA: È necessario collegare la troncatrice a una presa di corrente.

Il sistema di tracciatura a LED XPS™ viene attivato con l'interruttore di azionamento oppure premendo il pulsante XPS™ **34** posto nella parte superiore dell'alloggiamento della troncatrice.

Per tagliare attraverso una linea esistente tracciata a matita su un pezzo di legno:

1. Con la luce del sistema XPS™ accesa, abbassare la leva di azionamento **3** avvicinando la lama **8** al pezzo di legno da tagliare. Comparirà l'ombra della lama sul legno.
2. Allineare la linea tratteggiata a matita al bordo dell'ombra della lama. È possibile dover regolare gli angoli di inclinazione per il taglio inclinato o del taglio obliquo per seguire esattamente la linea tratteggiata a matita.

La troncatrice è provvista di una funzione di allarme per batteria difettosa. La luce del sistema di tracciatura XPS™ inizia a lampeggiare quando la batteria è prossima all'esaurimento della propria carica utile, oppure quando si surriscalda. Prima di proseguire le applicazioni di taglio, caricare la batteria. Per le istruzioni su come ricaricare la batteria, consultare la sezione **Ricarica di una batteria**.

Posizione del corpo e delle mani

Il posizionamento corretto del corpo e delle mani durante l'uso della troncatrice faciliterà il taglio, rendendolo più accurato e sicuro.



AVVERTENZA:

- Non avvicinare mai le mani alla zona di taglio.
- Collocare le mani a non meno di 150 mm dalla lama.
- Fissare bene il pezzo da lavorare al piano e alla guida durante il taglio. Tenere le mani in posizione finché l'interruttore non è stato rilasciato e la lama non si è completamente arrestata.
- Eseguire sempre delle prove a vuoto (senza accendere) prima di terminare il taglio. In modo da verificare il percorso della lama.
- Non incrociare le mani.
- Tenere i piedi ben appoggiati a terra e mantenere un corretto equilibrio.

- Mentre si sposta il braccio della troncatrice verso sinistra e verso destra, seguirlo e tenersi leggermente a lato della lama.

Tagli principali della sega

Taglio a troncare verticale dritto (Fig. A, O)

NOTA: utilizzare lame da 250 mm con foro per albero da 30 mm per ottenere le capacità di taglio desiderate.

1. Allentare il blocco dell'angolazione **13** e successivamente sollevarlo.
2. Inserire il blocco dell'angolazione **13** nella posizione 0° e stringere il blocco.
3. Posizionare il legno da tagliare contro la battuta **16**.
4. Impugnare la maniglia di trasporto **3** e premere la leva di rilascio del blocco della protezione **2** per rilasciare quest'ultima. Sollevare al massimo la testa della troncatrice.
5. Premere l'interruttore di azionamento **1** per avviare il motore.
6. Abbassare la testa della troncatrice per consentire alla lama di eseguire il taglio nel legno e di penetrare nella tavola di taglio in plastica **11**.
7. Quando la testa è completamente abbassata tirarla indietro lentamente per completare il taglio.
8. Una volta completato il taglio, rilasciare l'interruttore e attendere che la lama della si arresti completamente prima di riportare la testa in posizione di riposo.



AVVERTENZA:

- La protezione della lama inferiore è progettata per chiudersi rapidamente quando viene rilasciata la leva **2**. Se non si chiude entro 1 secondo, far riparare la sega da un tecnico autorizzato per la riparazione da DeWALT.

Taglio a troncare verticale in diagonale (Fig. A, P)

1. Stringere il blocco dell'angolazione **13**. Spostare il braccio verso sinistra o verso destra, nell'angolazione desiderata.
2. Il blocco dell'angolazione si posizionerà automaticamente a 0°, 15°, 22.5°, 31,62°, 45° e 50° sia a sinistra che a destra. Qualora si desideri un qualsiasi angolo intermedio, tenere saldamente la testa e bloccarla serrando il blocco dell'angolazione.
3. Prima di eseguire il taglio accertarsi sempre che la manopola del blocco dell'angolazione sia saldamente serrata.
4. Procedere come per un taglio verticale a troncare.



AVVERTENZA: quando si taglia in diagonale l'estremità di un pezzo di legno con un piccolo fuori taglio, posizionare il legno in modo che il fuori taglio sia dalla parte della lama con l'angolo più grande rivolto verso la battuta:

- taglio obliquo a sinistra, fuori taglio a destra
- taglio obliquo a destra, fuori taglio a sinistra.

Esecuzione di un taglio a scorrimento (Fig. A, B, R)

1. Ruotare il blocco di taglio trasversale della testa della troncatrice **18** per allentarlo.
2. Premere la testa della troncatrice verso il basso **24**, tirare il pulsante di blocco **22** e lasciare che la troncatrice si sollevi alla sua posizione più elevata.
3. Posizionare il legno da tagliare contro la guida di scorrimento **16** e fissarlo con il morsetto del materiale **17**.
4. Abbassare la testa della troncatrice, quindi tirarla fino alla fine della sua corsa.
5. Premere la leva di rilascio del blocco della protezione **2** per rilasciare la protezione. Premere l'interruttore di azionamento **1** per accendere il motore.
6. Premere completamente la testa per consentire alla lama di eseguire il taglio nel legno e spingere la testa indietro per completare il taglio.
7. Una volta completato il taglio, rilasciare l'interruttore e aspettare che la lama della troncatrice si fermi completamente prima di riportare la testa in posizione di riposo.

AVVERTENZA: ricordarsi di bloccare la testa della troncatrice nella posizione posteriore quando i tagli a scorrimento sono terminati.

Taglio a troncare Inclinato (Fig. L, Q)

L'angolo di inclinazione può essere regolato da 0° a 48° verso sinistra. Si possono eseguire tagli con inclinazioni fino a 45° e con il braccio girevole posto tra zero e un massimo di 45° della posizione angolare, a destra o a sinistra.

1. Allentare la leva di blocco inclinazione **19** e regolare l'inclinazione come desiderato.
2. Agire sul pulsante di esclusione **30** se necessario.
3. Tenere saldamente la testa per non farla cadere.
4. Stringere saldamente la leva di blocco inclinazione **19**.
5. Procedere come per un taglio a troncare verticale.

Qualità del taglio

L'uniformità di qualsiasi taglio dipende da una serie di variabili, ad es. il tipo di materiale da tagliare. Quando sono richiesti tagli particolarmente levigati per modanature e altri lavori di precisione, i migliori risultati si ottengono con una lama affilata (60 denti, in carburo) e con una velocità di taglio più bassa e uniforme.

AVVERTENZA: assicurarsi che il materiale non si deformi durante il taglio; fissarlo saldamente in posizione. Lasciare sempre che la lama si arresti completamente prima di sollevare il braccio. Qualora dei piccoli frammenti di legno dovessero spezzarsi sul retro del pezzo da lavorare, attaccare un pezzo di nastro per mascherature sul legno nel punto in cui verrà effettuato il taglio. Segare attraverso il nastro e rimuoverlo attentamente al termine dell'operazione.

Taglio di metalli non ferrosi

Durante il taglio di metalli non ferrosi, la macchina deve essere utilizzata esclusivamente per eseguire tagli trasversali dritti e obliqui in modalità troncatrice per tagli obliqui. Si consiglia di non eseguire i tagli inclinati e obliqui composti sui metalli non ferrosi. La macchina non deve essere utilizzata per il taglio di metalli ferrosi.

- Utilizzare sempre un fermo per materiali durante il taglio di metalli non ferrosi. Assicurarsi che il pezzo da lavorare sia saldamente fissato.
- Applicare soltanto lame adatte per il taglio di metalli non ferrosi.
- Quando si utilizzano lubrificanti, applicare soltanto la cera o uno spray di separazione. Non utilizzare emulsioni o fluidi simili.

Bloccaggio del pezzo di lavorazione (Fig. U)

AVVERTENZA: utilizzare sempre un fermo per il materiale.

Per i migliori risultati, utilizzare il morsetto di fissaggio **17** costruito proprio per questa troncatrice.

Per montare il morsetto

1. Inserirlo nel foro dietro la battuta. Il morsetto **17** deve essere rivolto verso il retro della troncatrice. Assicurarsi che la scanalatura sull'asta di bloccaggio sia completamente inserita nella base della troncatrice. Se la scanalatura è visibile, il morsetto non sarà fermo.
2. Ruotare il morsetto di 180° verso la parte anteriore della troncatrice.
3. Allentare la manopola per regolare il morsetto in su o in giù, quindi utilizzare la manopola di regolazione fine per serrare saldamente il pezzo da lavorare.

NOTA: posizionare il morsetto sul lato destro della base durante il taglio obliquo. ESEGUIRE SEMPRE DELLE PROVE A VUOTO (SENZA ACCENDERE) PRIMA DI TERMINARE IL TAGLIO, IN MODO DA VERIFICARE IL PERCORSO DELLA LAMA. ASSICURARSI CHE IL MORSETTO NON INTERFERISCA CON L'AZIONE DELLA LAMA O DELLE PROTEZIONI.

Taglio in diagonale composto (Fig. S, T)

Questo taglio è una combinazione di un taglio in diagonale e uno inclinato. Si tratta del tipo di taglio utilizzato per la fabbricazione di cornici o strutture con lati inclinati come quella illustrata nella Figura S.

AVVERTENZA: se l'angolo varia da taglio a taglio, controllare che la leva di blocco inclinazione e la manopola di blocco dell'angolazione siano saldamente serrate. Occorre stringerle dopo aver fatto apportato qualsiasi modifica dell'inclinazione o dell'angolazione.

AVVERTENZA: la sega deve essere fissata su un supporto di base durante l'esecuzione di tagli misti per prevenirne il ribaltamento. Fare riferimento alla sezione **Montaggio sul banco**.

- Il grafico seguente aiuterà nella scelta della regolazione dell'inclinazione e dell'angolazione corretta per i comuni tagli in diagonale composti.
- Per utilizzare il grafico, scegliere l'angolo desiderato "A" (Fig. S) del proprio progetto e individuare tale angolo sull'arco appropriato del grafico. Da quel punto, scendere in linea retta sul grafico fino a trovare l'angolo di inclinazione corretto, e spostarsi lateralmente per trovare la diagonale dell'angolo corretto.

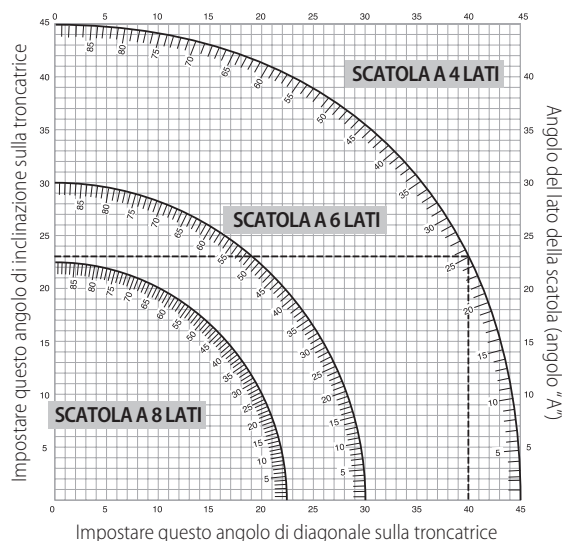

1. Impostare la troncatrice con i predetti angoli ed eseguire alcuni tagli di prova.
2. Esercitrarsi a montare i pezzi.

Esempio: Per costruire una scatola a 4 lati con angoli esterni di 25° (angolo "A") (Fig. S), utilizzare l'arco superiore di destra. Individuare il 25° sulla scala dell'arco. Seguire la linea di intersezione orizzontale con ciascuno dei lati per ricavare l'angolo di angolazione da impostare sulla troncatrice (23°). Allo stesso modo, seguire la linea di intersezione verticale fino alla sommità o alla base per ricavare l'angolo di inclinazione da impostare sulla troncatrice (40°). Al fine di verificare le impostazioni troncatrice, eseguire sempre alcuni tagli di prova su pezzi di legno di scarto.

AVVERTENZA: nel taglio in diagonale composto non superare mai i limiti di 45° di inclinazione e 45° di angolazione a sinistra o destra.



Aspirazione polveri (Fig. A, G)

AVVERTENZA: ove possibile, collegare un dispositivo di aspirazione polveri progettato in conformità alle normative riguardanti l'emissione di polveri.

Collegare un dispositivo di raccolta delle polveri progettato in conformità alle rispettive normative. La velocità dell'aria dei sistemi collegati esternamente è di 20m/s +/- 2 m/s. Velocità da misurare nel tubo di collegamento al punto di connessione, con l'apparato collegato ma non in funzione.

NOTA: il connettore rapido con bloccaggio ad avvitamento DWV9000 **48** è consigliato come accessorio opzionale per collegare il dispositivo di aspirazione polveri.

Osservare le norme in vigore nel proprio paese per i materiali da lavorare. L'aspirapolvere deve essere adatto per il materiale da lavorare. Durante l'aspirazione di polveri secche, particolarmente dannose per la salute o cancerogene, utilizzare un aspirapolvere speciale.

Trasporto (Fig. A, B)

AVVERTENZA: Per trasportare comodamente la troncatrice, la base è provvista di due incavi per infilarvi le mani **31**. Non utilizzare mai le protezioni per sollevare o trasportare la troncatrice.

1. Per trasportare la troncatrice, impostare l'inclinazione e l'angolazione sulla posizione 0°.
2. Abbassare completamente la testa della troncatrice.
3. Premere la leva di rilascio del blocco della protezione inferiore **2** (Fig. A).
4. Premere in giù la testa e premere il tasto di blocco nella posizione inferiore **22** (Fig. B).
5. Portare la lama alla posizione di riposo e premere il perno di arresto trasversale **18**.

MANUTENZIONE

L'elettrotensile DeWALT è stato progettato per lavorare a lungo con una minima manutenzione. Prestazioni sempre soddisfacenti dipendono da una cura appropriata e da una pulizia regolare.

AVVERTENZA: per ridurre il rischio di gravi lesioni personali, spegnere l'apparato e scollegarlo dalla batteria prima di eseguire qualsiasi regolazione o rimozione/installazione di dotazioni o accessori. Un avvio accidentale potrebbe provocare lesioni.

AVVERTENZA: se la lama della troncatrice è usurata, sostituirla con una lama nuova e affilata.



Lubrificazione

L'utensile non richiede alcuna ulteriore lubrificazione.



Pulizia

Prima dell'uso, esaminare attentamente il portalama superiore, il portalama mobile inferiore e il tubo di estrazione della polvere, per verificarne il corretto funzionamento. Assicurarsi che i trucioli, la polvere o le particelle del pezzo da lavorare non provochino il blocco di una delle funzioni.

In caso di frammenti del pezzo incastrati tra la lama e le protezioni, scollegare la macchina dall'alimentazione e seguire le istruzioni fornite nella sezione **Montaggio della lama**. Rimuovere le parti incastrate e riassemblare la lama.

AVVERTENZA: soffiare via la polvere dall'alloggiamento con aria compressa, non appena vi sia sporco visibile all'interno e intorno alle prese d'aria di ventilazione. Quando si esegue questa procedura indossare occhiali di protezione e mascherine antipolvere omologate.

AVVERTENZA: non utilizzare solventi o altri prodotti chimici aggressivi per pulire le parti non metalliche dell'apparato. Tali prodotti chimici possono indebolire i materiali utilizzati nelle parti suddette. Usare un panno inumidito solamente con acqua e sapone delicato. Non far penetrare del liquido all'interno dell'utensile, e non immergere alcuno dei suoi componenti direttamente in un liquido.

AVVERTENZA: per ridurre il rischio di lesioni, pulire regolarmente la superficie del tavolo.

AVVERTENZA: per ridurre il rischio di lesioni, pulire regolarmente il sistema di raccolta polveri.

Accessori opzionali

AVVERTENZA: poiché accessori diversi da quelli offerti da DeWALT, non sono stati testati con questo prodotto, l'utilizzo di tali poiché accessori potrebbe essere pericoloso. Per ridurre il rischio di lesioni, su questo prodotto vanno utilizzati solo gli accessori DeWALT raccomandati.

Supporto per pezzi lunghi (Fig. V)

- Sostenere sempre i pezzi lunghi.
- Per risultati ottimali, utilizzare il supporto di estensione (DE7023) per estendere la larghezza del piano della troncatrice (disponibile presso il proprio rivenditore come opzione). Sostenere i pezzi di lavorazione lunghi con un qualsiasi mezzo adeguato, come cavalletti o dispositivi analoghi, in modo da sostenerne le estremità.

Lame disponibili (raccomandate)

Tipo di lama	Dimensioni lama (diametro x foro x n° denti)	Impiego
serie DT1158 30	250x30x24	Per uso generale, taglio lungovena e a troncare di legno e plastica
serie DT4282 40	250x30x96	TCG da usare con alluminio
serie DT4226 40	250x30x30	ATB per tagli fini di manufatti e legno naturale
serie DT4287 40	250x30x80	TCG per tagli ultrafini di manufatti e legno naturale
DT99571-QZ	250x30x24	Lama Flexvolt 24T multiuso per il taglio a filo e trasversale
DT99572-QZ	250x30x36	Lama Flexvolt 36T per il taglio fine
DT99573-QZ	250x30x60	Lama Flexvolt 60T per il taglio ultra-fine

Rivolgersi al proprio rivenditore per ulteriori informazioni sugli accessori idonei.

Rispetto ambientale

 Raccolta differenziata. I prodotti e le batterie contrassegnati con questo simbolo non devono essere smaltiti con i normali rifiuti domestici.

 Prodotti e batterie contengono materiali che possono essere recuperati o riciclati diminuendo la domanda di materie prime. Si prega di riciclare prodotti elettrici e batterie secondo le disposizioni locali. Ulteriori informazioni sono disponibili all'indirizzo www.2helpU.com.

Pacco batteria ricaricabile

Questo pacco batteria a lunga durata deve essere ricaricato quando non fornisce più energia sufficiente per eseguire compiti che prima erano eseguiti agevolmente. Al termine della sua vita operativa, il pacco batteria va smaltito con la dovuta cura per l'ambiente.

- Far scaricare il pacco batteria completamente, quindi rimuoverlo dalla radio.
- Le batterie agli ioni di litio sono riciclabili. Consegnarle al proprio concessionario o presso un'apposita stazione di riciclaggio. Le batterie raccolte verranno riciclate o smaltite in modo appropriato.

SNOERLOZE AFKORT/VERSTEK-ZAAG DCS778

Hartelijk gefeliciteerd!

U hebt gekozen voor een DeWALT gereedschap. Jarenlange ervaring, grondige productontwikkeling en innovatie maken DeWALT tot een van de betrouwbaarste partners voor gebruikers van professioneel gereedschap.

Technische gegevens

		DCS778
Spanning	V _{DC}	54
Type		1
XPS™		Ja
Zaagblad diameter	mm	250
Zaagblad boring	mm	30
Max. zaagbladsnelheid	min ⁻¹	4300
Verstek (max. posities)	links en rechts	50°
Afschuinen (max. posities)	links	48°
Samengesteld verstek	schuin	45°
	versterk	45°
Capaciteit		
afkorten 90°	mm	85 x 305
verstek 45°	mm	85 x 215
verstek 48°	mm	85 x 204
schuin 45°	mm	58 x 305
schuin 48°	mm	54 x 305
Totale afmetingen	mm	465 x 615 x 390
Gewicht (zonder batterij)	kg	15,8
Geluidswaarden en/of vibratiewaarden (triax-vectorsom) volgen EN61029:		
L _{PA} (geluidsdruk)	dB(A)	91
L _{WA} (akoestisch vermogen)	dB(A)	100
K (akoestisch vermogen onzekerheid)	dB(A)	3

Het vibratie- en/of geluids-emissieniveau dat in dit informatieblad wordt gegeven, is gemeten in overeenstemming met een gestandaardiseerde test volgens EN61029 en kan worden gebruikt om het ene gereedschap met het andere te vergelijken. Het kan worden gebruikt voor een eerste beoordeling van blootstelling.

WAARSCHUWING: Het verklaarde vibratie- en/of geluids-emissieniveau geldt voor de hoofdtoepassingen van het gereedschap. Als het gereedschap echter voor andere toepassingen wordt gebruikt, dan wel met andere accessoires, of slecht wordt onderhouden, kan de vibratie- en/of geluids-emissie verschillen. Dit kan het blootstellingsniveau aanzienlijk verhogen gedurende de totale werkperiode.

Bij een schatting van het blootstellingsniveau aan vibratie- en/of geluid moet ook rekening worden gehouden met de tijd dat het gereedschap is uitgeschakeld, of aanstaat maar niet werkelijk wordt ingezet bij werkzaamheden. Dit kan het blootstellingsniveau aanzienlijk verminderen gedurende de totale arbeidsduur.

Stel vast of er nog aanvullende veiligheidsmaatregelen zijn ter bescherming van de gebruiker tegen de effecten van trilling en/of geluid, zoals: het onderhouden van gereedschap en de accessoires, de handen warm houden (relevant voor trilling) en de organisatie van werkpatronen.

EG-conformiteitsverklaring

Richtlijn Voor Machines



Snoerloze afkort/verstek-zaag DCS778

DeWALT verklaart dat deze producten zoals beschreven onder **Technische gegevens** in overeenstemming zijn met: 2006/42/EG, EN61029-1:2009+A11:2010, EN61029-2-9:2012 + A11:2013.

Deze producten voldoen ook aan de Richtlijn, 2014/30/EU en 2011/65/EU. Neem voor meer informatie contact op met DeWALT via het volgende adres of kijk op de achterzijde van de gebruiksaanwijzing.

De ondergetekende is verantwoordelijk voor de samenstelling van het technische bestand en legt deze verklaring af namens DeWALT.

Markus Rempel
Vice-President Engineering, PTE-Europa
DeWALT, Richard-Slinger-Strasse 11,
D-65510, Idstein, Duitsland
20.02.2019



WAARSCHUWING: Lees de instructiehandleiding om het risico op letsel te verminderen.

Veiligheidsinstructies



WAARSCHUWING: Lees alle veiligheidswaarschuwingen en alle instructies. Het niet opvolgen van de waarschuwingen en instructies kan leiden tot een elektrische schok, brand en/of ernstig persoonlijk letsel.

BEWAAR ALLE WAARSCHUWINGEN EN INSTRUCTIES ALS TOEKOMSTIG REFERENTIEMATERIAAL

Algemene regels voor de veiligheid

- Houd de werkplek opgeruimd.**
Wanneer werkplekken en werkbanken rommelig zijn, kan dat verwondingen tot gevolg hebben.
- Wees alert op de juiste werkomstandigheden**
Stel het elektrisch gereedschap niet bloot aan regen. Gebruik het gereedschap niet in vochtige of natte omstandigheden. Zorg voor goede verlichting op de werkplek (250 - -300 Lux). **Gebruik het gereedschap niet waar er een risico is van brand of explosie, bijv. in de aanwezigheid van brandbare vloeistoffen en gassen.** Werkplek moet goed geventileerd zijn.
- Wees op uw hoede voor een elektrische schok.**
Avoid body contact with earthed surfaces (e.g., pipes, radiators, cookers and refrigerators). Wanneer u het gereedschap gebruikt onder extreme omstandigheden (bijv. hoge luchtvochtigheid of wanneer metaalsnippers worden geproduceerd, enz.), kunt u de elektrische veiligheid verhogen door een isolerende trafo of aardlekschakelaar te monteren.
- Houd andere personen op afstand.**
Do not let persons, especially children, not involved in the work, touch the tool or the battery and keep them away from the work area.
- Berg gereedschap dat u niet gebruikt, op.**
een droge plaats en stevig achter slot en grendel buiten bereik van kinderen worden bewaard.

Accu's				Laders/Laadtijden (Minuten)							
Cat #	V _{DC}	Ah	Gewicht (kg)	DCB104	DCB107	DCB112	DCB113	DCB115	DCB118	DCB132	DCB119
DCB546	18/54	6,0/2,0	1,05	60	270	170	140	90	60	90	X
DCB547	18/54	9,0/3,0	1,46	75*	420	270	220	135*	75*	135*	X
DCB548	18/54	12,0/4,0	1,44	120	540	350	300	180	120	180	X
DCB181	18	1,5	0,35	22	70	45	35	22	22	22	45
DCB182	18	4,0	0,61	60/40**	185	120	100	60	60/40**	60	120
DCB183/B	18	2,0	0,40	30	90	60	50	30	30	30	60
DCB184/B	18	5,0	0,62	75/50**	240	150	120	75	75/50**	75	150
DCB185	18	1,3	0,35	22	60	40	30	22	22	22	X
DCB187	18	3,0	0,54	45	140	90	70	45	45	45	90
DCB189	18	4,0	0,54	60	185	120	100	60	60	60	120

*Datumcode 201811475B of later

**Datumcode 201536 of later

6. **Oefen geen grote kracht op het gereedschap uit.**
Het geeft een beter resultaat en werkt veiliger bij de snelheid waarvoor het is bedoeld.
7. **Gebruik het juiste gereedschap.**
Probeer niet met klein gereedschap het werk van zwaar gereedschap te doen. Gebruik niet gereedschap voor doeleinden waarvoor het niet is bedoeld; zaag, bijvoorbeeld, geen boomtakken of houtblokken met een cirkelzaag.
8. **Draag de juiste kleding.**
Draag geen losse kleding of sieraden, omdat deze bekneld kunnen raken in bewegende delen. Schoeisel met anti-slipzolen wordt aanbevolen wanneer u buiten werkt. Draag beschermende haarbedekking als u lang haar hebt.
9. **Gebruik een beschermende uitrusting.**
Draag altijd een veiligheidsbril. Draag een gezichts- of stofmasker als u werkzaamheden doet waarbij stof en rondvliegende deeltjes ontstaan. Als deze deeltjes flink heet kunnen zijn, draag dan ook een hittebestendig schort. Draag te allen tijde gehoorbescherming. Draag te allen tijde een veiligheidshelm.
10. **Sluit apparatuur voor stofafzuiging aan.**
Als er in apparaten wordt voorzien voor het aansluiten van apparatuur voor stofverwijdering en stofverzameling, zorg er dan voor dat deze goed worden aangesloten en gebruikt.
11. **Zet het werkstuk vast.**
Zet wanneer mogelijk het werkstuk vast met klemmen of een bankschroef. Dat is veiliger dan het werkstuk vasthouden met de hand en u hebt uw handen vrij voor het bedienen van het gereedschap.
12. **Reik niet buiten uw macht.**
Blijf altijd stevig en in balans op de grond staan.
13. **Onderhoud gereedschap zorgvuldig.**
Houd zaaggereedschap scherp en schoon zodat het beter en veiliger presteert. Volg de instructies voor smering en voor het verwisselen van accessoires. Inspecteer gereedschap van tijd tot tijd en laat het, als het beschadigd is, repareren door een erkende servicedienst. Houd handgrepen en schakelaars droog, schoon en vrij van olie en vet.
14. **Trek de stekker van het gereedschap uit het stopcontact.**
Trek de stekker van het gereedschap uit het stopcontact, wanneer het gereedschap niet in gebruik is, en voordat u onderhoud verricht of accessoires, zoals zaagbladen, boortjes en zaagjes verwisselt.
15. **Verwijder stelsleutels en steeksleutels.**
Wen uzelf aan te controleren dat stelsleutels en steeksleutels zijn verwijderd van het gereedschap, voordat u met het gereedschap gaat werken.
16. **Voorkom dat het gereedschap onbedoeld wordt gestart.**
Draag het gereedschap niet met een vinger op de schakelaar. Let er

vooral op dat het gereedschap op "off" (uit) staat voordat u de stekker in het stopcontact steekt.

17. **Blijf alert.**
Kijk wat u doet. Gebruik uw gezond verstand. Werk niet met het gereedschap wanneer u moe bent of onder invloed van drugs of alcohol.
18. **Controleer op beschadigde onderdelen.**
Controleer, vóór gebruik, het gereedschap en de stroomkabel zodat u kunt vaststellen dat het goed zal werken en de functie waarvoor het is bedoeld, zal uitvoeren. Controleer de uitlijning van bewegende onderdelen, het vastlopen van bewegende onderdelen, breuk van onderdelen, de montage en andere omstandigheden die van invloed kunnen zijn op de werking. Een beschermkap of een ander onderdeel dat beschadigd is, moet op juiste wijze worden gerepareerd of vervangen door een erkende servicedienst, tenzij in deze instructiehandleiding anders is vermeld. Laat beschadigde of niet goed functionerende schakelaars vervangen door een erkende servicedienst. Gebruik het gereedschap niet als de schakelaar het niet aan en uit kan zetten. Probeer nooit zelf reparaties uit te voeren.



WAARSCHUWING! Het gebruik van een accessoire of hulpstuk of het uitvoeren van een handeling met dit gereedschap voor andere doeleinden dan wordt geadviseerd in deze gebruiksaanwijzing, kan leiden tot gevaar voor persoonlijk letsel.

19. **Laat uw gereedschap repareren door een gekwalificeerd persoon.**
Dit elektrisch gereedschap voldoet aan de relevante veiligheidsregels. Reparaties dienen uitgevoerd te worden door gekwalificeerde personen, met originele reserve-onderdelen. Anders kan de gebruiker aanzienlijk gevaar lopen.

Aanvullende Veiligheidsregels voor Verstekzagen

- Gebruik de zaag niet voor het zagen van andere materialen dan die de fabrikant aanbeveelt.
- Gebruik de machine niet zonder dat de beschermkappen op hun plaats zitten, of als de beschermkappen niet werken of niet goed zijn onderhouden.
- Controleer dat de arm stevig is vastgezet wanneer u schuine zaagsneden uitvoert.
- Houd vloeroppervlak rond de machine vlak, opgeruimd en vrij van losse materialen, zoals zaagsel en spaanders.
- Selecteer het juiste zaagblad voor het materiaal dat u wilt zagen.
- Gebruik op juiste wijze geslepen zaagbladen. Let op het merkteken van de maximumsnelheid op het zaagblad.
- Het is belangrijk dat alle vergrendelingsknoppen en klemhandgrepen vastzitten voordat u een bedieningshandeling start.
- Plaats nooit één van uw handen in de buurt van het zaagblad wanneer de zaag is aangesloten op de stroomvoorziening.

- *Probeer nooit een machine die loopt, snel te stoppen door een stuk gereedschap of een ander voorwerp tegen het zaagblad te houden; er kunnen zich dan ernstige ongelukken voordoen.*
 - *Raadpleeg de instructiehandleiding voordat u een accessoire gebruikt. Onjuist gebruik van een accessoire kan schade veroorzaken.*
 - *Gebruik een houder of draag handschoenen wanneer u een zaagblad of ruw materiaal hanteert.*
 - *Controleer vóór gebruik dat het zaagblad goed is gemonteerd.*
 - *Het is belangrijk dat het zaagblad in de juiste richting draait.*
 - *Gebruik geen zaagbladen met een grotere of kleinere diameter dan wordt aanbevolen. Raadpleeg de technische gegevens voor de juiste **maten van het zaagblad**. Gebruik alleen de zaagbladen die worden opgegeven in deze handleiding, en die voldoen aan EN 847-1.*
 - *U kunt overwegen speciaal ontworpen zaagbladen toe te passen die minder lawaai maken.*
 - *Gebruik geen HIGH SPEED-stalen zaagbladen.*
 - *Gebruik geen gescheurde of beschadigde zaagbladen.*
 - *Gebruik geen schurende schijven of diamantschijven.*
 - *Werk alleen met zaagbladen waarvan de vermelde snelheid ten minste gelijk is aan de snelheid die op de zaag staat vermeld.*
 - *Gebruik uw zaag nooit zonder de zaagplaat.*
 - *Til het zaagblad uit de zaagsnede in het werkstuk voordat u de schakelaar loslaat.*
 - *Controleer voor iedere zaagsnede dat de machine stabiel is.*
 - *Zet niet iets vast tegen de ventilator om de motoras vast te zetten.*
 - *De zaagbladbeschermer op uw zaag zal opengaan wanneer u op de vrijgavehendel  van de beschermkap duwt.*
 - *Breng nooit de zaagbladbeschermer met de hand omhoog als de zaag niet is uitgeschakeld. U kunt de beschermkap met de hand omhoog brengen wanneer u zaagbladen monteert of verwijdt of als u de zaag wilt inspecteren.*
 - *Controleer zo nu en dan dat de luchtsleuven van de motor schoon zijn en dat er geen spaanders in zitten.*
 - *Vervang de zaagplaat wanneer deze versleten is.*
 - *Haal de accu uit de machine voordat u onderhoudswerk uitvoert of het zaagblad verwisselt.*
 - *Voer nooit schoonmaak- of onderhoudswerkzaamheden uit wanneer de machine nog loopt en de kop niet in de ruststand staat.*
 - *Wanneer de machine is voorzien van een LED, is het monteren van een LED van een ander type niet toegestaan. Reparaties mogen alleen worden uitgevoerd door de fabrikant of door een officiële reparateur.*
 - *Sluit de zaag aan op een stofopvangapparaat wanneer u hout zaagt. Houd altijd rekening met factoren die van invloed zijn op de blootstelling aan stof, zoals:*
 - *type materiaal dat moet worden bewerkt (spaanplaat produceert meer stof dan hout);*
 - *scherpte van het zaagblad;*
 - *juiste afstelling van het zaagblad,*
 - *stofafzuiging met luchtsnelheid van niet minder dan 20 m/s.**Controleer dat de lokale afzuiging en ook kappen, schermen en kokers goed zijn afgesteld.*
 - *Houd rekening met de volgende factoren die van invloed zijn bij de blootstelling aan lawaai:*
 - *gebruik zaagbladen die zo zijn ontworpen dat zij minder lawaai maken;*
 - *gebruik alleen goede, scherpe zaagbladen;*
 - *De machine moet regelmatig worden onderhouden;*
 - *Zorg voor voldoende algemene en plaatselijke verlichting;*
 - *Het is belangrijk dat de gebruiker voldoende getraind is in het gebruik, de aanpassing en de bediening van de machine;*
 - *Let erop dat eventuele tussenringen en asringen geschikt zijn voor het doel dat in deze handleiding wordt vermeld.*
 - *Verwijder geen uitgezaagde of andere delen van het werkstuk uit het zaaggebied terwijl de machine loopt en de zaagkop niet in rustpositie staat.*
 - *Zaag nooit werkstukken korter dan 150 mm.*
 - *Zonder aanvullende ondersteuning is de machine bedoeld voor een maximaal werkstukformaat van:*
 - *Hoogte 60 mm bij breedte 216 mm bij lengte 500 mm*
 - *Langere werkstukken moeten worden ondersteund door een geschikte aanvullende tafel, bijv. DE7023. Klem het werkstuk altijd stevig vast.*
 - *In het geval van een ongeval of van storing van de machine moet u de machine onmiddellijk uitschakelen en de accu uit de machine nemen.*
 - *Rapporteer de storing en breng een geschikte aanduiding op de machine aan zodat andere mensen niet zullen proberen de niet (goed) functionerende machine te gebruiken.*
 - *Wanneer het zaagblad is geblokkeerd als gevolg van abnormale aanvoerdruk tijdens het zagen, zet de machine dan uit en trek de stekker uit het stopcontact. Verwijder het werkstuk en zorg voor vrijloop van het zaagblad. Zet de machine aan en start de zaagwerkzaamheden weer met verminderde aanvoerdruk.*
 - *Zaag nooit een lichte legering, vooral niet magnesium.*
 - *Monteer, wanneer de situatie dat toelaat, de machine op een werkbank met bouten van een diameter van 8 mm en een lengte van 80 mm.*
- ## Overige risico's
- De volgende risico's horen bij het gebruik van zagen:
- *letsel dat wordt veroorzaakt door het aanraken van draaiende delen*
- Ondanks het toepassen van de relevante veiligheidsvoorschriften en het toepassen van veiligheidsapparaten kunnen sommige overige risico's niet worden vermeden. Dit zijn:
- *Gehoorbeschadiging.*
 - *Risico van ongelukken veroorzaakt door onbedekte delen van het roterende zaagblad.*
 - *Risico van letsel bij het verwisselen van het onbeschermd zaagblad.*
 - *Risico van het knellen van vingers bij het openen van de beschermkappen.*
 - *Gezondheidsrisico's door het inademen van stof dat ontstaat bij het zagen van hout, vooral eikenhout, beukenhout en MDF.*
- De volgende factoren verhogen het risico van ademhalingsproblemen:
- *Geen stofafzuiging bevestigd wanneer u hout zaagt*
 - *Onvoldoende stofafzuiging doordat uitlaatfilters niet zijn gereinigd*
- ## BEWAAR DEZE INSTRUCTIES
- ## Laders
- DeWALT laders hoeven niet te worden afgesteld en zijn zo ontworpen dat zij zeer gemakkelijk in het gebruik zijn.
- ## Elektrische veiligheid
- De elektrische motor is slechts voor één voltage ontworpen. Controleer altijd of het voltage van de accu overeenkomt met het voltage op het typeplaatje. Zorg er ook voor dat het voltage van uw oplader overeenkomt met dat van uw stroomvoorziening.
-
- Uw DeWALT oplader is dubbel geïsoleerd in overeenstemming met EN60335; daarom is geen aarding nodig.
- Als het netsnoer is beschadigd, mag het alleen worden vervangen door DeWALT of door een geautoriseerd servicebedrijf.
- ## Een verlengsnoer gebruiken
- U dient geen verlengsnoer te gebruiken, tenzij dit absoluut noodzakelijk is. Gebruik een goedgekeurd verlengsnoer dat geschikt is voor de stroominvoer van uw oplader (zie **Technische gegevens**). De minimale geleidergrootte is 1 mm²; de maximale lengte is 30 m.

Als u een haspel gebruikt, dient u het snoer altijd volledig af te rollen.

Belangrijke veiligheidsinstructies voor alle acculaders

BEWAAR DEZE INSTRUCTIES: Deze handleiding bevat belangrijke instructies voor de veiligheid en voor de bediening van geschikte batterijladers (raadpleeg **Technische Gegevens**).

- Lees voordat u de lader gebruikt, alle instructies en aanwijzingen voor de veiligheid op de lader, de accu en het product dat de accu gebruikt.



WAARSCHUWING: Gevaar voor elektrische schok. Laat geen vloeistof in de lader dringen. Dit zou kunnen leiden tot een elektrische schok.



WAARSCHUWING: Wij adviseren een aardlekschakelaar met een reststroomwaarde van 30mA of minder te gebruiken.



VOORZICHTIG: Gevaar voor brandwonden. Beperk het risico van letsel, laad alleen oplaadbare accu's op van het merk DeWALT. Andere typen accu's zouden uit elkaar kunnen springen en persoonlijk letsel en schade kunnen veroorzaken.



VOORZICHTIG: Houd toezicht op kinderen zodat zij niet met het apparaat kunnen spelen.

OPMERKING: Onder bepaalde omstandigheden, wanneer de stekker van de lader in het stopcontact zit, kunnen de niet-afgedekte laadcontacten binnenin de lader door materiaal of een voorwerp worden kortgesloten. Bepaalde materialen die geleidend zijn, zoals, maar niet uitsluitend, staalwol, aluminiumfolie of een opeenhoping van metaalachtige deeltjes, kunnen beter bij de holtes van de lader worden weggehouden. Trek altijd de stekker uit het stopcontact wanneer er geen accu in de lader zit. Trek de stekker van de lader uit het stopcontact voordat u de lader gaat reinigen.

- **Probeer NIET de accu op te laden met andere laders dan die in deze handleiding worden beschreven.** De lader en de accu zijn speciaal voor elkaar ontworpen.
- **Deze laders zijn niet bedoeld voor een andere toepassing dan het opladen van oplaadbare accu's van DeWALT.** Andere toepassingen kunnen leiden tot het gevaar van brand, elektrische schok of elektrocutie.
- **Stel de lader niet bloot aan regen of sneeuw.**
- **U kunt beter niet aan het snoer trekken wanneer u de stekker van de lader uit het stopcontact trekt.** Er is dan minder risico op beschadiging van het snoer en van de stekker.
- **Het is belangrijk dat u het snoer zo plaatst dat niemand erop kan stappen of erover kan struikelen, en het snoer niet op een andere manier kan beschadigen of onder spanning kan komen te staan.**
- **Gebruik alleen een verlengsnoer als het er werkelijk niet anders kan.** Gebruik van een ongeschikt verlengsnoer kan het risico van brand, elektrische schok of elektrocutie tot gevolg hebben.
- **Plaats niet iets boven op een lader en plaats de lader niet op een zacht oppervlak omdat hierdoor de ventilatiesleuven kunnen worden geblokkeerd en de lader binnenin veel te heet wordt.** Plaats de lader niet in de buurt van een warmtebron. De lader wordt geventileerd door sleuven boven en onder in de behuizing.
- **Gebruik de lader niet met een beschadigd snoer of een beschadigde stekker—laat deze onmiddellijk vervangen.**
- **Gebruik de lader niet als er hard op is geslagen, als de lader is gevallen of op een andere manier beschadigd is.** Breng de lader naar een erkend servicecentrum.
- **Haal de lader niet uit elkaar; breng de lader naar een erkend servicecentrum wanneer service of reparatie nodig is.** Onjuiste montage kan leiden tot het risico van een elektrische schok, elektrocutie of brand.
- Als het netsnoer is beschadigd, moet het onmiddellijk worden vervangen door de fabrikant, een servicemonteur van de fabrikant of een dergelijk vakbekwaam persoon, zodat risico is uitgesloten.
- **Trek de stekker van de lader uit het stopcontact voordat u de lader gaat schoonmaken. Er is dan minder risico van een elektrische schok.** Het risico is niet minder wanneer u de accu verwijderd.
- Probeer **NOOIT** 2 laders op elkaar aan te sluiten.

- **De lader is ontworpen voor de 230V stroomvoorziening van een woning. Probeer de lader niet te gebruiken op een andere spanning.** Dit geldt niet voor de 12V-lader.

Een accu opladen (Afb. [Fig.] C)

1. Steek de lader in een geschikt stopcontact voordat u de accu insteekt.
2. Plaats de accu **26** in de lader, en let er daarbij op dat de accu geheel in de lader komt te zitten. Het rode lampje (opladen) knippert herhaaldelijk en dat duidt erop dat het laadproces is gestart.
3. Een volledig opgeladen accu wordt aangegeven door het rode lampje dat constant AAN blijft. De accu is nu volledig opgeladen en kan worden gebruikt of kan in de acculader blijven zitten. Duw, als u de accu uit de lader wilt nemen, op de accu-vrijgaveknop **27** op de accu.

OPMERKING: U kunt maximale prestaties en levensduur van lithium-ion-accu's garanderen door de accu's volledig op te laden voordat u deze voor het eerst in gebruik neemt.

Werking van de lader

Raadpleeg onderstaande indicatoren voor de laadstatus van de accu.

Laadindicaties		
	bezig met opladen	
	volledig opgeladen	
	hete/koude accuvertraging*	

*Het rode lampje blijft knipperen, maar er brandt ook een geel indicatielampje wanneer de functie actief is. Wanneer de accu een geschikte temperatuur heeft bereikt, gaat het gele lampje uit en hervat de lader de laadprocedure.

De geschikte lader(s) laden niet een kapotte accu op. Wanneer er niet een lampje op de lader gaat branden, betekent dat dat de batterij niet goed is.

OPMERKING: Dit kan ook betekenen dat er iets mis is met de lader.

Als de lader laat zien dat er een probleem is, laat de lader en de accu dan testen door een geautoriseerd servicecentrum.

Hot/Cold Pack Delay (Vertraging Hete/Koude Accu)

Wanneer de lader waarneemt dat een accu te warm of te koud is, wordt onmiddellijk een Hot/Cold Delay gestart en wordt het laden uitgesteld tot de accu een geschikte temperatuur heeft bereikt. De lader schakelt dan automatisch over op de accu-laadstand. Deze functie waarborgt een maximale levensduur van de accu.

Een koude accu zal minder snel worden opgeladen dan een warme accu. De accu zal minder snel opladen gedurende de gehele laadcyclus en zal niet op maximumsnelheid gaan opladen, ook niet als de accu warmer wordt.

De lader DCB118 is voorzien van een interne ventilator voor het koelen van de accu. De ventilator gaat automatisch draaien wanneer de accu moet worden gekoeld. Gebruik de lader nooit als de ventilator niet goed werkt of als de ventilatiesleuven zijn geblokkeerd. Zorg ervoor dat er geen voorwerpen in de lader kunnen komen.

Elektronisch Beveiligingssysteem

XR Li-Ion-gereedschap is ontworpen met een Elektronisch Beveiligingssysteem dat ervoor zorgt dat de accu niet te veel wordt geladen, niet te heet wordt of te veel wordt ontladen.

Het product zal automatisch uitgeschakeld worden, als het elektronisch beschermingssysteem actief wordt. Als dit gebeurt, zet u de Lithium-ion-accu op de lader, totdat deze volledig geladen is.

Montage aan de wand

Deze laders kunnen aan de wand worden gemonteerd of rechtop op een tafel of werkoppervlak staan. Plaats bij wandmontage de accu dichtbij een stopcontact en uit de buurt van een hoek of andere obstakels die de doorstroming van lucht kunnen verhinderen. Gebruik de achterzijde van de lader als sjabloon voor de plaatsing van de montageschroeven aan de wand. Monteer de lader stevig met gipsplaatschroeven (afzonderlijk aan

te schaffen), van tenminste 25,4 mm lang waarvan de schroefkop een diameter heeft van of 7 – 9 mm, in hout geschroefd tot op een optimale diepte, waarbij ongeveer 5,5 mm van de schroef uitsteekt. Houd de sleuven aan de achterzijde van de lader tegenover de uitstekende schroeven en steek montagesleuven volledig op de schroeven.

Instructies voor het reinigen van de lader



WAARSCHUWING: Gevaar voor elektrische schok. Neem, voordat u met de reiniging begint, de stekker van de lader uit het stopcontact. U kunt stof en vet van de buitenzijde van de lader verwijderen met een doek of een zachte, niet-metalen borstel. Gebruik geen water of schoonmaakmiddelen. Laat nooit vloeistof in het gereedschap komen; dompel nooit een onderdeel van het gereedschap onder in een vloeistof.

Accu

Belangrijke veiligheidsinstructies voor alle accu's

Als u vervangende accu's bestelt, zorg er dan voor dat u het catalogusnummer en voltage vermeldt.

De accu is niet volledig opgeladen als deze uit de verpakking komt. Voordat u de accu en oplader gebruikt, dient u de onderstaande veiligheidsinstructies te lezen. Volg vervolgens de oplaadprocedures zoals die zijn uitgelegd.

LEES ALLE INSTRUCTIES

- **Laad de accu niet op en gebruik deze niet in een explosieve omgeving, zoals in de nabijheid van ontvlambare vloeistoffen, gassen of stof.** Wanneer u de accu plaatst in of verwijdert uit de lader kan het stof of de damp door een vonk vlamvatten.
- **Gebruik nooit geweld bij het plaatsen van de accu in de lader. Wijzig de accu op geen enkele manier als deze niet past in een lader die niet geschikt is, omdat de accu kan openbarsten waardoor ernstig persoonlijk letsel kan ontstaan.**
- Laad de accu's alleen op in DeWALT-laders.
- **Spat NIET met water en dompel de accu niet onder in water of andere vloeistoffen.**
- **Gebruik of bewaar het gereedschap en de accu niet op plaatsen waar de temperatuur 40 °C of meer kan bereiken (bijvoorbeeld in een schuurtje of een metalen loods in de zomer).**
- **Verbrand de accu niet, zelfs niet als deze ernstig beschadigd is of volledig verbruikt.** De accu kan in vuur exploderen. Als lithium ion accu's worden verbrand, komen giftige dampen en materialen vrij.
- **Als de inhoud van de accu in contact met de huid komt, wast u dit onmiddellijk af met water en een milde zeep.** Als accuvloeistof in de ogen komt spoelt u 15 minuten met water in het geopende oog, of totdat de irritatie stopt. Als medische hulp nodig is dient u te vermelden dat de accuelektrolyt is samengesteld uit een mengsel van vloeibare organische carbonaten en lithiumzouten.
- **De inhoud van geopende accucellen kan irritatie aan de luchtwegen veroorzaken.** Zorg voor frisse lucht. Zoek als de symptomen aanhouden medische hulp.



WAARSCHUWING: Gevaar voor brandwonden. Accuvloeistof kan ontvlambaar zijn als deze aan een vonk of vlam wordt blootgesteld.



WAARSCHUWING: Probeer nooit om welke reden dan ook de accu te openen. Als de behuizing van de accu is gescheurd of beschadigd, zet de accu dan niet in de lader. Klem een accu niet vast, laat een accu niet vallen, beschadig een accu niet. Gebruik een accu of lader waar hard op is geslagen, die is gevallen, waar overheen is gereden of die op welke manier dan ook is beschadigd (dat wil zeggen, doorboord met een spijker, geraakt met een hamer, vertrap) niet. Een elektrische schok of elektrocutie kan het gevolg zijn. Breng beschadigde accu's terug naar het servicecentrum zodat ze kunnen worden gerecycled.



WAARSCHUWING: Brandgevaar. Berg de accu niet op en vervoer de accu niet op een manier dat metalen voorwerpen in contact kunnen komen met de aansluitpunten van de

accu. Bijvoorbeeld, steek de accu niet in een schortzak, broekzakken, gereedschapskisten, gereedschapsdozen, laden, enz., waar een losse spijkers, schroeven, sleutels, enz. liggen.



VOORZICHTIG: Plaats het gereedschap wanneer het niet in gebruik is, op z'n zijkant op een stabiel oppervlak waar het niet kan vallen of omvallen. Sommige gereedschappen met grote accu's kunnen rechtop staan op de accu maar kunnen gemakkelijk worden omgegooid.

Transport



WAARSCHUWING: Brandgevaar. Tijdens het transport kunnen accu's mogelijk vlam vatten als de aansluitingen van de accu onbedoeld in aanraking komen met geleidende materialen. Controleer dat tijdens het transport de aansluitingen van de accu afgeschermd zijn en goed geïsoleerd van materialen die ermee in contact kunnen komen en kortsluiting kunnen veroorzaken.

OPMERKING: Lithium-ion batterijen mogen niet in gecontroleerde bagage worden gestopt.

DeWALT accu's voldoen aan alle van toepassing zijn verzendvoorschriften zoals deze zijn bepaald door de bedrijfstak en door wettelijke normen, zoals Aanbevelingen voor het Transport van Gevaarlijke Goederen van de UN; Voorschriften voor Gevaarlijke Goederen van de International Air Transport Association (IATA), Voorschriften Internationale Maritieme Gevaarlijke Goederen (IMDG) en de Europese Overeenkomst Betreffende het Internationale Vervoer van Gevaarlijke Goederen over de Weg (ADR). Lithium-ion cellen en accu's zijn getest in overeenstemming met Hoofdstuk 38,3 van de Aanbevelingen voor het Transport van Gevaarlijke Goederen Handleiding van Testen en Criteria.

In de meeste gevallen zal bij de verzending van een DeWALT-accu deze naar verwachting worden geclassificeerd als volledig gereguleerd Klasse 9 Gevaarlijk materiaal. Over het algemeen zullen alleen verzendingen die een lithium-ion-accu bevatten met een energie-classificatie hoger dan 100 Wattuur (Wh), moeten worden verzonden als volledig gereguleerd Klasse 9. Bij alle lithium-ion-accu's wordt de Wattuur-classificatie op de accu vermeld. Verder adviseert DeWALT in verband met complicaties met de voorschriften, lithium-ion-accu's niet als luchtvracht alleen te verzenden, ongeacht de Wattuur-classificatie. Zendingen van gereedschap met accu's (combo-sets) kunnen naar verwachting per luchtvracht worden verzonden, als de Wattuur-classificatie van de accu niet hoger is dan 100 Wh.

Ongeacht of een verzending wordt geacht een vrijstelling te hebben of volledig voorgeschreven, is voor de verantwoordelijkheid van de verzender de meest recente voorschriften voor verpakking, labeling/markering en vereisten ten aanzien van documentatie.

De informatie die in dit hoofdstuk van de handleiding wordt verstrekt, wordt verstrekt in goed vertrouwen en wordt geacht nauwkeurig te zijn op het moment dat het document werd opgesteld. Er wordt echter geen garantie gegeven, impliciet of expliciet. Het is voor de verantwoordelijkheid van de koper ervoor te zorgen dat zijn activiteiten in overeenstemming zijn met de geldende voorschriften.

De FLEXVOLT™-accu vervoeren

De DeWALT FLEXVOLT™-accu heeft twee standen: **Gebruiks-** en **Transport-**.

Stand: Wanneer de FLEXVOLT™-accu op zichzelf staat of in een DeWALT 18V-product zit, werkt de accu als een 18V-accu. Wanneer de FLEXVOLT™-accu in een 54V- of een 108V-product (twee 54V-accu's) zit, werkt de accu als een 54V-accu.

Transport-stand: Wanneer de kap op de FLEXVOLT™-accu is bevestigd, staat de accu in de transport-stand. Houd de kap op de accu bij verzending. In de Transport-stand zijn reeksen van cellen binnen in de accu elektrisch van elkaar geïsoleerd, waardoor 3 accu's ontstaan met een lagere Wattuur-classificatie (Wh), vergeleken bij 1 accu met een hogere Wh-classificatie. Door dit grotere aantal van 3 accu's met een lagere Wattuur- classificatie kan de accu

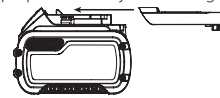

vrijgesteld zijn van bepaalde voorschriften voor verzending die worden opgelegd aan accu's met een hogere Wattuur-capaciteit.

Voorbeeld, de transport Wh waarde kan 3 x 36 Wh aangeven, dit betekend 3 batterijen van elk 36 Wh. De Wh waarde tijdens gebruik kan 108 Wh aangeven (1 batterij).

Voorbeeld van markering met etiket gebruik en transport



Aanbevelingen voor opslag

1. De beste plaats om het apparaat op te bergen is koel en droog, uit direct zonlicht en niet in overmatige hitte of koude. Voor optimale accuprestaties en levensduur bergt u accu's op bij kamertemperatuur als deze niet in gebruik zijn.
2. Wanneer u de accu lange tijd opbergt, kunt u deze voor optimale resultaten het beste volledig opgeladen opslaan op een koele, droge plaats buiten de lader.

OPMERKING: Accu's kunnen beter niet volledig ontladen worden opgeslagen. De accu moet voor gebruik weer worden opgeladen.

Labels op de oplader en accu

Behalve de pictogrammen die in deze handleiding worden gebruikt, kunnen de volgende pictogrammen op de labels op de lader en op de accu staan:



Lees gebruiksaanwijzing voor gebruik.



Zie **Technische gegevens** voor de oplaadtijd.



Niet doorboren met geleidende voorwerpen.



Laad geen beschadigde accu's op.



Niet blootstellen aan water.



Zorg dat defecte snoeren onmiddellijk worden vervangen.



Uitsluitend opladen tussen 4 °C en 40 °C.



Alleen voor gebruik binnenshuis.



Bied de accu als chemisch afval aan en houd rekening met het milieu.



Laad DeWALT-accu's alleen op met de aangewezen DeWALT-laders. Wanneer u andere accu's dan de aangewezen DeWALT-accu's oplaadt met een DeWALT-lader dan kunnen deze barsten of kan dit leiden tot andere gevaarlijke situaties.



Gooi de accu niet in het vuur



GEBRUIK (zonder transport dop). Voorbeeld: Wh waarde geeft 108 Wh aan (1 batterij van 108 Wh).



TRANSPORT (met ingebouwde transport dop). Voorbeeld: Wh waarde geeft 3 x 36 Wh aan (3 batterijen van 36 Wh).

Accutype

De DCS778 werkt op een 54 V-accu.

Deze accu's kunnen worden gebruikt: DCB546, DCB547, DCB548. Raadpleeg **Technische gegevens** voor meer informatie.

Inhoud van de verpakking

De verpakking bevat:

- 1 Gedeeltelijk gemonteerde machine
- 2 Inbussleutels (4mm en 6mm)
- 1 250 mm TCT-zaagblad
- 1 Materiaalklem
- 2 Accu's (T2-model)
- 1 Lader (T2-model)
- 1 Gebruiksaanwijzing

- Controleer of het gereedschap, de onderdelen of accessoires mogelijk zijn beschadigd tijdens het transport.
- Neem de tijd om deze handleiding grondig door te lezen en te begrijpen voordat u de apparatuur in gebruik neemt.

Markeringen op het gereedschap

De volgende pictogrammen staan op het gereedschap vermeld:



Lees gebruiksaanwijzing voor gebruik.



Draag gehoorbescherming.



Draag oogbescherming.



Zichtbare straling. Kijk niet in de lichtstraal.



Draagpunt

Positie Datumcode (Afb. B)

De Datumcode **57**, die ook omvat het jaar van fabricage, is in de behuizing afgedrukt

Voorbeeld:
2019 XX XX

Beschrijving (Afb. Afb. A–C, E)



WAARSCHUWING: Pas het gereedschap of een onderdeel ervan nooit aan. Dit kan schade of persoonlijk letsel tot gevolg hebben.

- | | |
|---|-------------------------------------|
| 1 Aan/Uit-schakelaar | 18 Overdwarse vergrendeling |
| 2 Vrijgavehendel van vergrendeling van de beschermkap | 19 Klemhandgreep afschuining |
| 3 Bedieningshandgreep | 20 Schaalverdeling afschuinen |
| 4 Vaste bovenste beschermkap | 21 Montagegaten werkbank |
| 5 Buitenste flens | 22 Knop vergrendeling laag |
| 6 Bout zaagblad | 23 Overdwarse balken |
| 7 Onderste zaagbladbeschermkap | 24 Zaagkop |
| 8 Zaagblad | 25 Inbussleutels |
| 9 Hendel vergrendeling schuivende langgeleiding | 26 Accu |
| 10 Vaste tafel | 27 Accu-vrijgaveknop |
| 11 Zaagplaat | 28 Accumeter-knop |
| 12 Verstekarm | 29 Vergrendeling schakelaar |
| 13 Verstekgrendel | 30 Override-knop |
| 14 Roterende tafel/verstekarm | 31 Draaghandgreep (links en rechts) |
| 15 Verstekschaalverdeling | 32 Binnenste flens (Afb. E) |
| 16 Schuivende langgeleiding | 33 Stofafzuigpoort |
| 17 Materiaalklem | 34 XPS™-knop |

Bedoeld gebruik

Deze DeWALT Snoerloze Compacte Verstekzaag is ontworpen voor het op professionele wijze zagen van hout, houtproducten, aluminium en kunststoffen. De zaag voert de werkzaamheden zoals afkorten, afschuiven en verstekzagen gemakkelijk, nauwkeurig en veilig uit.

Deze unit is ontworpen voor gebruik met een carbidepuntzaag met een nominale zaagbladdiameter van 250 mm.

NIET GEBRUIKEN bij natte omstandigheden of in de aanwezigheid van ontvlambare vloeistoffen of gassen.

Deze verstekzagen zijn elektrisch gereedschap voor professionele toepassingen.

LAAT NIET KINDEREN in contact met het gereedschap komen. Toezicht is vereist als onervaren gebruikers dit gereedschap bedienen.

 **WAARSCHUWING!** Gebruik deze machine niet voor andere doeleinden dan wordt bedoeld.

- Dit product is niet bedoeld voor gebruik door personen (waaronder kinderen) die verminderde fysieke, zintuiglijke of psychische mogelijkheden hebben; wanneer sprake is van gebrek aan ervaring, kennis of vaardigheden is gebruik alleen toegestaan onder toezicht van een persoon die verantwoordelijk is voor de veiligheid van gebruikers. Laat nooit kinderen alleen met dit product.

MONTAGE

 **WAARSCHUWING:** Beperk het gevaar op ernstig persoonlijk letsel tot een minimum: zet de machine uit en neem de accu uit, voordat u een aanpassing uitvoert of hulpstukken of accessoires verwijdt/installeert. Wanneer de machine per ongeluk wordt gestart, kan dat leiden tot letsel.

 **WAARSCHUWING:** Gebruik uitsluitend accu's en laders van het merk DeWALT.

Uitpakken

De motor en de beschermkappen zijn al gemonteerd.

De accu in het gereedschap plaatsen De accu uit het gereedschap nemen (Afb. A–C)

OPMERKING: Controleer dat de accu 26 geheel is opgeladen.

De accu in het gereedschap plaatsen

1. Houd de accu 26 tegenover de rails in de handgreep (Afb. A) van het gereedschap.
2. Schuif de accu in de handgreep tot deze stevig vastzit en let er vooral op dat u de accu hoort vastklikken.

De accu uit het gereedschap halen

1. Druk op de accu-ontgrendelknop 27 en trek de accu stevig uit de handgreep van het gereedschap.
2. Zet de accu in de lader zoals wordt beschreven in het ladergedeelte van deze handleiding.

Accu's met Vermogenmeter (Afb. C)

Er zijn DeWALT-accu's met een vermogenmeter en deze bestaat uit drie groene LED-lampjes die een aanduiding geven van de hoeveelheid lading die de accu nog heeft.

U kunt de vermogenmeter activeren door de knop 28 van de vermogenmeter ingedrukt te houden. Een combinatie van de drie groene LED-lampjes gaat branden en dat geeft een aanduiding van de hoeveelheid lading die de accu nog heeft. Wanneer de lading in de accu onder het bruikbare niveau ligt, gaat de vermogenmeter niet branden en moet de accu worden opgeladen.

OPMERKING: De accumeter geeft slechts een indicatie van de hoeveelheid lading die de accu nog heeft. De meter geeft geen aanwijzingen over de functionaliteit van het gereedschap en is onderhevig aan schommelingen afhankelijk van productcomponenten, temperatuur en de toepassing door de eindgebruiker.

Montage op een werkbank (Afb. B, T)

1. Er zitten gaten 21 in alle vier de voetjes zodat montage op een werkbank gemakkelijk is. Geadviseerd wordt bouten met een diameter van 8 mm en een lengte van 80 mm te gebruiken. Monteer uw zaag altijd stevig zodat beweging wordt voorkomen. Voor een betere draagbaarheid kunt u het gereedschap monteren op een stuk multiplex van een dikte van 12,5 millimeter of meer, wat u vervolgens op uw werkbank kunt klemmen of kunt meenemen naar andere locaties en daar weer kunt vastklemmen.
2. Wanneer u uw zaag op een stuk multiplex monteert, let er dan vooral op dat de montageschroeven niet onder uit het hout steken. Het multiplex moet vlak op het draagvlak rusten. Wanneer u de zaag op een werkoppervlak klemt, zet de klemmen dan alleen vast waar de gaten van de montageschroeven zich bevinden. Wanneer u de klemmen op een ander punt vastzet, zal dat de werking van de zaag verstoren.
3. Voorkom vastlopen en onnauwkeurige resultaten, let er vooral op dat het montageoppervlak niet krom of op een andere manier ongelijk is. Als de zaag heen en weer beweegt op het oppervlak, plaats dan een dun stuk materiaal onder een voet van de zaag, totdat de zaag stevig op het montage-oppervlak zit.

Het zaagblad monteren (Afb. A, D, E)

 **WAARSCHUWING:** Beperk het risico van letsel, zet de unit uit en trek de stekker uit het stopcontact voordat u accessoires plaatst of verwijdt, voordat u aanpassingen aanbrengt of een andere opstelling kiest of wanneer u reparaties uitvoert. Controleer dat de aan/uit-schakelaar in de stand OFF (UIT) staat. Wanneer de machine per ongeluk wordt gestart, kan dat leiden tot letsel.

 **WAARSCHUWING:** De tanden van een nieuw zaagblad zijn zeer scherp en kunnen gevaarlijk zijn.

 **WAARSCHUWING:** Bedenk dat het zaagblad alleen op de voorgeschreven manier moet worden vervangen. Gebruik alleen zaagbladen die worden aangeduid bij **Technische Gegevens**; Cat. nr.: Geadviseerd wordt DT4320 te gebruiken.

1. Steek de 6 mm inbussleutel 25 in de positie tegenover de zaagas en houd de sleutel vast (Afb. D).
2. Vergrendel met behulp van de tweede inbussleutel de as, zoals wordt getoond in Afbeelding D.
3. Draai de zaagbladbout 6 los door deze naar rechts te draaien. Verwijder de zaagbladbout en de buitenste flens 5.
4. Druk op de vrijgavehendel van de onderste beschermkap 2 zodat de onderste zaagbladbeschermkap 7 omhoog komt en verwijder het zaagblad 8.
5. Plaats het nieuwe zaagblad op de binnenste flens 32 en let er daarbij op dat de tanden van de onderste rand van het zaagblad naar de langsgleiding wijzen (weg van de gebruiker).
6. Plaats de buitenste flens 5 weer, en let er daarbij op dat de locatieogen 36 goed zijn vastgezet, aan iedere zijde van de motoras één.
7. Draai de bout van het zaagblad 6 vast door de bout naar links te draaien terwijl u de 6 mm inbussleutel 25 met uw andere hand vasthoudt (Afb. D).

AANPASSINGEN

 **WAARSCHUWING:** Beperk het gevaar op ernstig persoonlijk letsel tot een minimum: zet de machine uit en neem de accu uit, voordat u een aanpassing uitvoert of hulpstukken of accessoires verwijdt/installeert. Wanneer de machine per ongeluk wordt gestart, kan dat leiden tot letsel.

Uw verstekzaag is in de fabriek nauwkeurig afgesteld. Als ten gevolge van het vervoer, van werkzaamheden of een andere oorzaak een nieuwe afstelling nodig is, volg dan onderstaande stappen voor het afstellen

van uw zaag. Wanneer deze aanpassingen zijn uitgevoerd, zouden zij nauwkeurig moeten blijven.

De dwarsbalken afstellen voor een Constante Zaagdiepte (Afb. A, B, F, H)

Het zaagblad moet over de gehele lengte van de tafel op een constante zaagdiepte zagen en mag niet de vaste tafel aan de achterzijde van de sleuf of aan de voorzijde van de roterende arm raken. Om dit te bewerkstelligen moet de dwarsbalken volkomen parallel aan de tafel zijn afgesteld, wanneer de zaagkop volledig ingedrukt.

1. Druk op de vrijgavehendel van de onderste beschermkap **2** (Afb. A).
2. Druk de zaagkop geheel naar de achterste stand en meet de hoogte van de roterende tafel **14** tot de onderzijde van de buitenste flens **5** (Afb. F).
3. Draai de dwarsvergrendeling van de zaagkop **18** (Afb. B).
4. Houd de zaagkop volledig ingedrukt en duw de kop naar de uiterste stand.
5. Meet de hoogte die wordt aangeduid in afbeelding F opnieuw. De twee waarden moeten gelijk zijn.
6. Ga als volgt te werk, als aanpassing nodig is (Afb. H):
 - a. Draai de borgmoer **37** in de beugel **38** los en stel de schroef **39** af, ga in kleine stappen te werk.
 - b. Zet de borgmoer **37** Vast.

WAARSCHUWING: Controleer altijd dat het zaagblad de tafel niet raakt aan de achterzijde van de sleuf of aan voorzijde van de roterende arm, op de schuine posities van 90° verticaal en 45°. Zet de zaag pas aan als u dat hebt gecontroleerd!

De langsgeleiding aanpassen (Afb. I)

Draai de vergrendelknop van de schuivende langsgeleiding **9** naar links los. Verplaats de schuivende langsgeleiding **16** naar een positie waar het zaagblad deze niet raakt, zet vervolgens de vergrendelknop van de langsgeleiding vast door deze naar rechts te draaien.

Het zaagblad controleren en aanpassen aan de langsgeleiding (Afb. B, J, K)

1. Maak de verstekgrendel **13** los.
2. Plaats uw duim op de verstekarm **12** en knijp de verstekgrendel **13** zodat de roterende tafel/verstekarm **14** Loskomt.
3. Zwaai de verstekarm tot de vergrendeling zich in de verstekpositie voor de zaagsnede op 0° bevindt.
4. Trek de kop naar beneden en vergrendel de kop met de knop voor vergrendeling in neerwaartse stand **22**.
5. Controleer dat de twee 0°-markeringen **40** op de verstekschaalverdeling **15** net zichtbaar zijn.
6. Plaats de verstekhaak **41** tegen de linkerzijde van de langsgeleiding **16** en het zaagblad **8**.

WAARSCHUWING: Raak de punten van de tanden van het zaagblad niet met de verstekhaak aan.

7. Ga als volgt te werk, als aanpassing nodig is:
 - a. Draai de schroeven **42** los en verplaats de schaalverdeling/verstekarm in z'n geheel naar links of naar rechts tot het zaagblad in een hoek van 90° staat ten opzichte van de langsgeleiding, zoals wordt gemeten met de verstekhaak (Afb. J).
 - b. Zet de schroeven weer vast **42**.

Het zaagblad controleren en aanpassen aan de tafel (Afb. L–N)

1. Maak de klemhandgreep van de schuine hoek **19** los (Afb. L).
2. Druk de zaagkop naar rechts zodat deze volledig verticaal is en zet de klemhandgreep van de hoek vast.
3. Plaats de verstekhaak **41** op de tafel en tegen het zaagblad (8) (Afb. M).

WAARSCHUWING: Raak de punten van de tanden van het zaagblad niet met de verstekhaak aan.

4. Ga als volgt te werk, als aanpassing nodig is:
 - a. Draai de klemhandgreep van de schuine hoek **19** los en draai de schroef van de stop voor de aanpassing van de verticale positie **43** in of uit tot het zaagblad in een hoek van 90° staat ten opzichte van de tafel, gemeten door de verstekhaak.
 - b. Als de aanwijzer van de schuine zaagsnede **44** niet op nul staat op de schaalverdeling **20**, draai dan de schroeven **45** waarmee de schaalverdeling vaststaat, los en verplaats de schaalverdeling.

De afschuinhoek controleren en aanpassen (Afb. A, O, Q)

Met de override van de schuine hoek kan de maximale afschuinhoek, op 45° of 48° worden ingesteld.

- Links = 45°
 - Rechts = 48°
1. Controleer dat de override-knop **46** in de linkerpositie staat.
 2. Maak de klemhandgreep van de schuine hoek **19** en verplaats de zaagkop naar links.
 3. Dit is de positie voor de schuine hoek van 45°.
 4. Als aanpassing nodig is, draai dan de stopschroef **47** in of uit, tot de aanwijzer **44** op 45° staat.

WAARSCHUWING: De geleidingsgroeven kunnen verstopt raken met zaagsel. Reinig de geleidingsgroeven met een stok of lucht onder lage druk.

Voor ingebruikneming

- WAARSCHUWING:**
- Plaats het juiste zaagblad. Gebruik geen zeer versleten zaagbladen. De maximale rotatiesnelheid van het gereedschap mag niet hoger zijn dan die van het zaagblad.
 - Probeer niet werkstukken te zagen die heel klein zijn.
 - Geef het zaagblad ruimte om te zagen. Oefen er geen kracht op uit.
 - Laat de motor eerst geheel op snelheid komen voordat u met zagen begint.
 - Controleer dat alle vergrendelingsknoppen en klemhandgrepen vastzitten.
 - Zet het werkstuk goed vast.
 - U kunt met deze zaag hout en vele nonferro-materialen zagen, maar deze bedieningsinstructies gelden alleen voor het zagen van hout. Dezelfde richtlijnen gelden voor de andere materialen. Zaag niet ferro-materialen (ijzer en staal) of metselwerk met deze zaag! Gebruik geen slijpschrijven!
 - Het is belangrijk dat u de zaagplaat gebruikt. Gebruik de machine niet als de zaagsleuf breder is dan 10 mm.
 - Door het werkstuk op een stuk hout te plaatsen, kunt u de capaciteit laten toenemen tot 300 mm.

BEDIENING

Gebruiksaanwijzing

WAARSCHUWING: Houd u altijd aan de veiligheidsinstructies en van toepassing zijnde voorschriften.

WAARSCHUWING: Beperk het gevaar op ernstig persoonlijk letsel tot een minimum: zet het gereedschap uit en neem de accu uit, voordat u een aanpassing uitvoert of hulpstukken of accessoires verwijdert/installeert. Wanneer de machine per ongeluk wordt gestart, kan dat leiden tot letsel.

Het is belangrijk dat de machine wordt geplaatst overeenkomstig uw ergonomische condities waar het betreft hoogte en stabiliteit van het

werkblad. De plaats van de machine moet zo worden gekozen dat de gebruiker een goed overzicht heeft en voldoende ruimte rond de machine heeft voor het zonder enige beperkingen werken met het werkstuk. Beperk de gevolgen van toegenomen trillingen, zorg ervoor dat de omgevingstemperatuur niet te laag is, de machine en de accessoires goed zijn onderhouden en het formaat van het werkstuk geschikt is voor deze machine.

In- en uitschakelen (Afb. A)

U moet de schakelaar voor vergrendeling in de Uit-stand **29** die zich bevindt op de Aan/Uit-schakelaar **1**, omzetten wanneer u de zaag wilt inschakelen.

1. U kunt het gereedschap in gebruik nemen door de vergrendelknop **29** om te zetten en de Aan/Uit-schakelaar **1** in te drukken.
2. U kunt het gereedschap stilzetten door de Aan/Uit-schakelaar los te laten. De schakelaar voor vergrendeling in de Uit-stand wordt dan automatisch weer geactiveerd.

Gebruik van XPS™ LED-werklichtsysteem (Afb. A, R)

OPMERKING: De verstekzaag moet op de stroomvoorziening worden aangesloten.

U kunt het XPS™ LED-werklichtsysteem activeren door middel van de Aan/Uit-knop of door de XPS™-knop **34** op de behuizing van de zaag in te drukken.

Door een bestaande potloodlijn zagen op een stuk hout:

1. Trek, met het XPS™-licht ingeschakeld, de bedieningshendel **3** en breng het zaagblad **8** naar het hout toe. De schaduw van het zaagblad verschijnt op het hout.
2. Breng de potloodlijn op één lijn met de rand van de schaduw van het zaagblad. Misschien moet u, om de potloodlijn nauwkeurig te kunnen volgen, de verstekhoek of de afschuinhoek aanpassen.

Uw zaag is voorzien van een storingsfunctie voor de accu. Het XPS™-werklicht begint te knippen wanneer de accu het einde van zijn bruikbare lading nadert, of wanneer de accu te heet is geworden. Ga pas weer verder met zagen wanneer u de accu hebt opgeladen. Raadpleeg **Een accu opladen** voor instructies voor het opladen van de accu.

Positie van lichaam en handen

Plaats uw lichaam en handen bij het bedienen van de verstekzaag in de juiste positie, dat maakt het zagen gemakkelijker, nauwkeuriger en veiliger.



WAARSCHUWING:

- *Plaats uw handen nooit in de buurt van het zaaggebied.*
- *Plaats uw handen niet op minder dan 150 mm afstand van het zaagblad.*
- *Houd het werkstuk wanneer u zaagt, stevig op de tafel en tegen de langsegeleiding. Houd uw hand in deze positie totdat u de schakelaar hebt losgelaten en het zaagblad volledig tot stilstand is gekomen.*
- *Probeer altijd eerst zaagsneden uit (zaag uitgeschakeld) voordat u ze uitvoert zodat u het pad van het zaagblad kunt controleren.*
- *Zet uw handen niet kruislings.*
- *Houd beide voeten stevig op de vloer en blijf goed in evenwicht.*
- *Volg de zaagarm wanneer u deze naar links of naar rechts verplaatst, en sta iets opzij van het zaagblad.*

Eenvoudige zaagsneden

Verticale rechte afkortaagsnede (Afb. A, O)

OPMERKING: Werk met zaagbladen van 250 mm met een 30 mm doorgat voor de gevraagde zaagcapaciteit.

1. Geef de verstekvergrendeling **13** wat ruimte en breng deze vervolgens omhoog.
2. Zet de verstekvergrendeling **13** in de positie 0° en zet de verstekvergrendeling vast.

3. Plaats het te zagen hout tegen de langsegeleiding **16**.
4. Pak de draaghandgreep **3** vast en druk de vrijgavehendel van de beschermkap **2** in zodat de beschermkap loskomt. Schuif de kop van de zaag helemaal uit.
5. Druk op de Aan/Uit-schakelaar **1** en start de motor.
6. Druk de kop omlaag en laat het zaagblad door het hout zagen en in de kunststof zaagplaat **11** doordringen.
7. Wanneer de kop volledig omlaag is gedrukt, duw de kop dan terug over de gehele zaagsnede.
8. Wanneer de zaagsnede is voltooid, laat u de schakelaar los en wacht u tot het zaagblad volledig tot stilstand is gekomen voordat u de kop laag terugkeren in de bovenste ruststand.



WAARSCHUWING:

- *De onderste beschermkap moet snel sluiten wanneer de hendel **2** wordt losgelaten. Als de beschermkap niet binnen 11 seconde sluit, laat de zaag dan door een officieel erkende DeWALT-reparatiemonteur nazien.*

Verticaal afkorten in verstek (Afb. A, Q)

1. Knijp de verstekgrendel **13** IN. Verplaats de arm naar links of naar rechts in de gewenste hoek.
2. De verstekgrendel grijpt automatisch in op 0°, 15°, 22,5°, 31,62°, 45° en 50°, zowel links als rechts. Houd, als een hoek daartussen nodig is, de kop stevig vast en vergrendel de kop door de verstekgrendel stevig vast te zetten.
3. Controleer altijd dat de hendel van de verstekvergrendeling stevig is vergrendeld voordat u gaat zagen.
4. Verder werkt u als bij de rechte verticale afkortaagsnede.



WAARSCHUWING: *Plaats, wanneer u een klein stuk in verstek afzaagt het hout zo, dat het afgezaagde stuk is aan de zijde van het zaagblad met de grootste hoek, dat wil zeggen:*

- *links verstek, afzagen naar rechts*
- *rechts verstek, afzagen naar links*

Een glijdende zaagsnede uitvoeren (Afb. A, B, R)

1. Draai de dwarsvergrendeling van de zaagkop **18** los.
2. Duw de zaagkop **24** omlaag, trek de vergrendelknop **22** uit en laat de zaagkop omhoogkomen in de hoogste stand.
3. Plaats het te zagen hout tegen de schuivende langsegeleiding **16** en zet vast met de materiaalklem **17**.
4. Breng de zaagkop omlaag en duw de kop naar de uiterste stand.
5. Maak de beschermkap los door de vrijgavehendel **2** van de vergrendeling van de beschermkap in te drukken Start de motor door de Aan/Uit-schakelaar **1** in te drukken.
6. Druk de kop geheel omlaag zodat het zaagblad het hout kan doorzagen en voltooi de zaagsnede door de kop terug te duwen.
7. Wanneer de zaagsnede is voltooid, laat u de schakelaar los en wacht u tot het zaagblad volledig tot stilstand is gekomen voordat u de kop laag terugkeren in de bovenste ruststand.



WAARSCHUWING: *Denk eraan de zaagkop in de achterste stand te vergrendelen wanneer de glijdende zaagsneden zijn voltooid.*

Schuin afkorten (Afb. L, Q)

De hoek voor het schuin afkorten kan worden ingesteld van 0° tot 48° naar links. Schuine zaagsneden tot 45° kunnen worden ingesteld met de verstekarm tussen nul en een maximale verstekstand van 45° naar links of naar rechts.

1. Maak de klemhandgreep van de schuine hoek **19** los en stel de schuine hoek in.
2. Stel de override-knop **30** in als dat nodig is.
3. Houd de kop stevig vast en laat de kop niet vallen.
4. Zet de hendel van de klem van de schuine zaagsnede **19** stevig vast.
5. Verder werkt u als bij de rechte verticale afkortaagsnede.

Kwaliteit van de zaagsnede

Hoe glad een zaagsnede is, hangt af van een aantal variabelen, dat wil zeggen, het materiaal dat wordt gezaagd. Wanneer een zo gelijkmatig mogelijke zaagsnede is vereist, voor mallen en ander precisiewerk, zullen een scherp zaagblad (60-tands carbide) en een langzamere, gelijkmatige zaagsnelheid de gewenste resultaten geven.

WAARSCHUWING: Zorg er vooral voor dat het materiaal niet kan opkruipen tijdens het zagen; klem het stevig op z'n plaats vast. Haal altijd de arm pas omhoog als het zaagblad volledig tot stilstand is gekomen. Als er nog kleine splinters hout aan de achterzijde van het werkstuk uitsteken, plak dan een stuk afdekbands op het hout waar de zaagsnede wordt gemaakt. Zaag door de tape heen en verwijder de tape voorzichtig wanneer u klaar bent.

Non-ferrometalen zagen

Wanneer u non-ferrometalen zaagt, kunt u met de machine alleen verticale rechte zaagsneden en zaagsneden in verstek uitvoeren in de verstekzaagstand. Wij adviseren u geen schuine zaagsneden en zaagsneden in samengesteld verstek uit te voeren bij non-ferrometalen. De machine mag niet worden gebruikt voor het zagen van ferrometalen.

- Gebruik altijd een materiaalklem bij het zagen van non-ferrometalen. Let erop dat het werkstuk stevig is vastgeklemd.
- Werk alleen met zaagbladen die geschikt zijn voor het zagen van non-ferrometalen.
- Breng, als u smeermiddelen gebruikt, alleen was of scheidingspray aan. Gebruik geen emulsies of dergelijke vloeistoffen.

Het werkstuk vastklemmen (Afb. U)

WAARSCHUWING: Gebruik altijd een materiaalklem.

U bereikt de beste resultaten wanneer u de materiaalklem 17 gebruikt, die voor deze zaag is gemaakt.

Klem plaatsen

1. Steek de klem in het gat achter de langgeleiding. De klem 17 moet naar de achterzijde van de verstekzaag wijzen. Controleer dat de groef volledig in de grondplaat van de verstekzaag is gestoken. Als de groef zichtbaar is, zit de klem niet goed vast.
2. Draai de klem 180° naar de voorzijde van de verstekzaag.
3. Draai de knop los zodat u de klem omhoog en omlaag kunt aanpassen, stel vervolgens de klem nauwkeurig af op het werkstuk door middel van de fijnafstellingsknop.

OPMERKING: Plaats de klem op de juiste zijde van de grondplaat bij het schuin afzagen. PROBEER ALTIJD EERST ZAAGSNEDEN UIT (ZAAG UITGESCHAKELD) VOORDAT U ZE UITVOERT, ZODAT U HET PAD VAN HET ZAAGBLAD KUNT CONTROLEREN. CONTROLEER DAT DE KLEM NIET DE WERKING VAN DE ZAAG OF DE BESCHERMKAP BELEMMERT.

Samengesteld Verstek (Afb. S, T)

Deze zaagsnede is een combinatie van verstek en schuine zaagsnede. Dit is het type zaagsnede dat wordt gebruikt voor het maken van lijsten of kisten met schuine zijde, zoals er een wordt getoond in afbeelding S.

WAARSCHUWING: Als de zaaghoek verandert van zaagsnede tot zaagsnede, controleer dan dat de klemhandgreep van de schuine hoek en de verstekknop stevig zijn vastgezet. Deze moeten worden vastgezet nadat u veranderingen hebt aangebracht in de afschuinhoek of het verstek.

WAARSCHUWING: Wanneer u samengestelde zaagsneden uitvoert, moet u de zaag op een stevige ondergrond vastzetten, zodat het apparaat niet kan omvallen. Raadpleeg **Monteren op een werkbank**.

- Het schema dat hieronder wordt getoond, helpt u bij het kiezen van de juiste afschuinhoek en instellingen van het verstek voor veelgebruikte samengestelde verstekzaagsneden.

- Selecteer de gewenste hoek "A" (Afb. S) van uw project en zoek deze hoek op de bijbehorende parabool in het schema. Volg vanaf dat punt de grafiek recht naar beneden en kijk wat de juiste afschuinhoek is en vind in een rechte lijn ook de juiste verstekhoek.

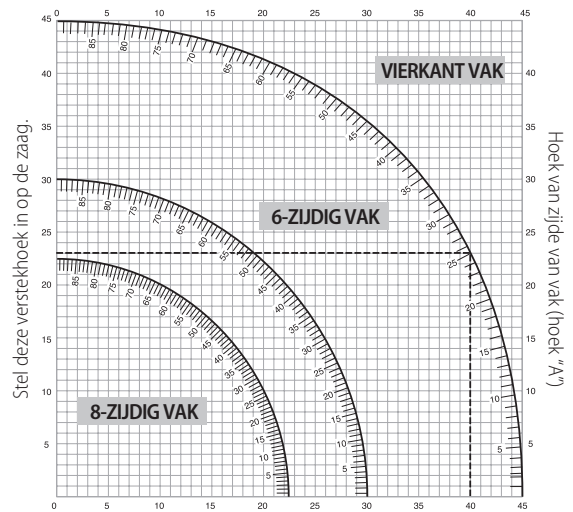

Stel deze schuine hoek in op de zaag.

1. Stel uw zaag af op de voorgeschreven hoeken en maak een aantal proefzaagsneden.
2. Oefen in het tegen elkaar plaatsen van de gezaagde delen. Voorbeeld: Als u een vierzijdige kist wilt maken met buitenhoeken van 25° (hoek "A") (Afb. S), gebruik dan de parabool rechts boven. Zoek waar zich 25° bevindt op de schaalverdeling. Volg de horizontale snijdende lijn naar beide zijden voor een instelling van de verstekhoek op de zaag (23°). Volg op dezelfde wijze de verticale snijdende lijn naar de bovenzijde of de onderzijde voor de instelling van de afschuinhoek van de zaag (40°). Probeer altijd de zaagsneden uit op wat afvalhout zodat u de instellingen van de zaag kunt controleren.

WAARSCHUWING: Overschrijd nooit de grenzen van het samengesteld verstek van 45° afschuinhoek 45° links of recht verstek.



Stofafzuiging (Afb. A, G)

WAARSCHUWING: Sluit, wanneer dat maar mogelijk is, een toestel voor stofafzuiging aan dat is ontworpen in overeenstemming met de relevante voorschriften voor stofemissie.

Sluit een toestel voor stofafzuiging aan dat is ontworpen volgens de geldende voorschriften. De snelheid moet worden gemeten in de aansluitbuis op het aansluitpunt, terwijl het gereedschap is aangesloten maar niet werkt.

OPMERKING: De DWV9000 Twist-lock Quick Connector (Connector met Snelle Draaivergrendeling) 48 wordt aanbevolen als een optie verkrijgbaar accessoire voor het aansluiten van het toestel voor stofafzuiging.

Neem de in uw land relevante voorschriften in acht voor de materialen waarmee u werkt

De stofzuiger moet geschikt zijn voor het materiaal waarmee u werkt. Gebruik een speciale stofzuiger, wanneer u droog stof opzuigt dat erg schadelijk voor de gezondheid (kankerverwekkend) is.

Vervoer (Afb. A, B)

WAARSCHUWING: U kunt de verstekzaag gemakkelijk dragen wanneer u uw handen plaatst in de twee uitsparingen in de bodemplaat 31. Til of draag de verstekzaag nooit aan de beschermkappen.

1. Zet, als u de zaag vervoert, de instelling voor de schuine hoek en die voor het verstek op 0°.
2. Duw de zaagkop helemaal naar achteren.
3. Druk op de vrijgavehendel van de onderste beschermkap 2 (Afb. A).
4. Duw de kop omlaag en druk op de knop voor de vergrendeling in de onderste stand 22 (Afb. B).
5. Zet het zaagblad in de rustpositie en zet de overdwarse vergrendeling 18 vast.

ONDERHOUD

Elektrisch gereedschap van DeWALT is ontworpen om gedurende lange tijd te functioneren met een minimum aan onderhoud. Het continu naar tevredenheid functioneren hangt af van de juiste zorg voor het gereedschap en regelmatig schoonmaken.



WAARSCHUWING: *Beperk het gevaar op ernstig persoonlijk letsel tot een minimum: zet de machine uit en neem de accu uit, voordat u een aanpassing uitvoert of hulpstukken of accessoires verwijdt/installeert. Wanneer de machine per ongeluk wordt gestart, kan dat leiden tot letsel.*



WAARSCHUWING: *Als het zaagblad is versleten, vervang het dan door een nieuw scherp zaagblad.*



Smering

Uw elektrische gereedschap heeft geen aanvullende smering nodig.



Reiniging

Controleer vóór gebruik zorgvuldig de bovenste beschermkap van het zaagblad, de beweegbare onderste beschermkap van het zaagblad en ook de stofafzuigbuis om vast te stellen dat zij goed zullen functioneren. Zorg ervoor dat spaanders, stof of een deel van het werkstuk niet kunnen leiden tot blokkering van één van de functies.

Als er delen van het werkstuk tussen het zaagblad en de beschermkappen bekneld zitten, onderbreek dan de stroomvoorziening van de machine en volg de instructies die worden gegeven in hoofdstuk **Het zaagblad monteren**. Verwijder de vastgelopen delen en monteer het zaagblad opnieuw.



WAARSCHUWING: *Blaas vuil en stof uit de hoofdbehuizing met droge lucht, zo vaak u ziet dat vuil zich in en rond de luchtopeningen ophoopt. Draag goedgekeurde oogbescherming en een goedgekeurd stofmasker als u deze procedure uitvoert.*



WAARSCHUWING: *Gebruik nooit oplosmiddelen of andere bijtende chemicaliën voor het reinigen van niet-metalen onderdelen van het gereedschap. Deze chemicaliën kunnen het materiaal dat in deze onderdelen is gebruikt verzwakken. Gebruik een doek die uitsluitend met water en milde zeep is bevochtigd. Laat nooit vloeistof in het gereedschap komen; dompel nooit een onderdeel van het gereedschap onder in een vloeistof.*



WAARSCHUWING: *Beperk het risico van letsel, maak het blad van de werkbank regelmatig schoon.*



WAARSCHUWING: *Beperk het risico van letsel, maak Het systeem voor stofverzameling regelmatig schoon.*

Optionele accessoires



WAARSCHUWING: *Aangezien accessoires die niet door DeWALT, worden aangeboden niet met dit product zijn getest, kan het gebruik van dergelijke accessoires met dit gereedschap gevaarlijk zijn. Beperk het risico van letsel, gebruik alleen door DeWALT aanbevolen accessoires met dit product.*

Ondersteuning voor lange werkstukken (Afb. V)

- Zorg altijd voor ondersteuning van lange werkstukken.

- U bereikt de beste resultaten met de uitschuifbare werksteun (DE7023), waarmee u de tafelbreedte van uw zaag kunt uitbreiden (als optie verkrijgbaar bij uw dealer). Ondersteun lange werkstukken op allerlei geschikte manieren, zoals zaagbokken of dergelijke, zodat afgezaagde gedeelten niet kunnen vallen.

Assortiment van zaagbladen dat leverbaar is (aanbevolen zaagbladen)

Type zaagblad	Afmetingen zaagblad (diameter x boring x aantal tanden)	Gebruik
DT1158 serie 30	250x30x24	Voor algemeen gebruik, snijden en dwarsneden van hout en plastic
DT4282 serie 40	250x30x96	TCG voor gebruik met aluminium
DT4226 serie 40	250x30x30	ATB voor finsnijden van door de mens gemaakt en natuurlijk hout
DT4287 serie 40	250x30x80	TCG voor extra finsnijden van door de mens gemaakt en natuurlijk hout
FLEXVOLT-zaagblad	250x30x24	24T Flexvolt-zaagblad voor algemene toepassingen, overlangszagen en afkorten
FLEXVOLT-zaagblad	250x30x36	36T Flexvolt-zaagblad voor fijn zaagwerk
FLEXVOLT-zaagblad	250x30x60	60T Flexvolt-zaagblad voor ultra-fijn zaagwerk

Vraag uw dealer nadere informatie over de juiste accessoires.

Bescherming van het milieu



Gescheiden inzameling. Producten en batterijen die zijn voorzien van dit symbool, mogen niet bij het normale huishoudelijke afval worden weggegooid.



Producten en batterijen bevatten materialen die kunnen worden teruggewonnen en gerecycled, zodat de vraag naar grondstoffen afneemt. Recycle elektrische producten en batterijen volgens de lokale voorschriften. Nadere informatie is beschikbaar op www.2helpU.com.

Herlaadbare accu

Deze duurzame accu moet herladen worden als hij niet krachtig genoeg blijkt tijdens het uitvoeren van klussen die daarvoor vlot verliepen. Aan het einde van zijn technische levensduur dient u dit werktuig weg te gooien met respect voor het milieu:

- Gebruik de accu helemaal op en verwijder deze vervolgens uit het werktuig.
- Lithium-ion-cellen recyclebaar. Breng ze terug bij uw leverancier of naar het milieupark bij u in de buurt. De ingezamelde accu's zullen worden gerecycled of op juiste wijze tot afval worden verwerkt.

BATTERIDREVT KRYSSAG FRA MITRE

DCS778

Gratulerer!

Du har valgt et DeWALT-verktøy. Mange års erfaring, grundig produktutvikling og innovasjon gjør DeWALT til en meget pålitelig partner for profesjonelle brukere av elektrisk verktøy.

Tekniske data

		DCS778
Spenning	V _{DC}	54
Type		1
XPS™		Ja
Bladdiameter	mm	250
Bladåpning	mm	30
Maks. bladhastighet	o/min	4300
Gjæring (maks. posisjoner)	venstre og høyre	50°
Skråstilling (maks. posisjoner)	venstre	48°
Kombinert gjæring	Skråstilling	45°
	Gjæring	45°
Kapasitet		
tverrkutt 90°	mm	85 x 305
gjæring 45°	mm	85 x 215
gjæring 48°	mm	85 x 204
skråvinkel 45°	mm	58 x 305
skråvinkel 48°	mm	54 x 305
Dimensjoner	mm	465 x 615 x 390
Vekt (uten batteri)	kg	15,8
Støyverdier og vibrasjonsverdier (triax vektor sum) i henhold til EN61029:		
L _{PA} (lydtrykk)	dB(A)	91
L _{WA} (lydeffekt)	dB(A)	100
K (lydeffekt usikkerhet)	dB(A)	3

Nivå for vibrasjons og/eller støyutslipp angitt i dette informasjonsbladet er blitt målt iht. standardiserte test gitt i EN61029, og kan brukes til å sammenligne ett verktøy med et annet. Det kan brukes til forberedende vurdering av eksponering.

⚠ ADVARSEL: Angitt nivå for vibrasjon og/eller støyutslipp gjelder for hovedbruksområdene for verktøyet. Dersom verktøyet brukes i andre bruksområder, med annet tilbehør eller er dårlig vedlikeholdt, kan vibrasjon og/eller støyutslipp avvike. Dette kan øke eksponeringsnivået betydelig for hele arbeidsperioden.

En vurdering av eksponeringsnivået for vibrasjon og/eller støy bør også tas med i beregningen når verktøyet er slått av eller når det går uten faktisk å gjøre en jobb. Dette kan redusere eksponeringsnivået betydelig for hele arbeidsperioden.

Kartlegg ekstra sikkerhetstiltak for beskyttelse av brukeren mot støy og/eller vibrasjonseffekter, så som vedlikehold av verktøy og tilbehør, holde hendene varme (relevant for vibrasjoner), organisering av arbeidsvanene.

OVERENSSTEMMELSESERKLÆRING MED EU

Batteridrevet kryssag fra Mitre



Batteridrevet kryssag fra mitre DCS778

DeWALT erklærer at de produktene som er beskrevet under **Tekniske data** er i samsvar med:

2006/42/EU, EN61029-1:2009+A11:2010, EN61029-2-9:2012 + A11:2013.

Disse produktene samsvarer også med direktiv, 2014/30/EF og 2011/65/EF. For mer informasjon, vennligst kontakt DeWALT på følgende adresser eller se baksiden av håndboken.

Undertegnede er ansvarlig for sammenstillingen av den tekniske filen og fremsetter denne erklæringen på vegne av DeWALT.

Markus Rompel
Visedirektør for teknisk arbeid, PTE-Europa
DeWALT, Richard-Klinger-Straße 11,
D-65510 Idstein, Tyskland
20.02.2019



ADVARSEL: Les bruksanvisningen slik at skaderisikoen kan reduseres.

Sikkerhetsinstruksjoner



ADVARSEL: Les alle sikkerhetsadvarsler og alle instruksjoner.

Manglende overholdelse av advarslene og instruksjonene kan resultere i elektrisk sjokk, ild og/eller alvorlig skade.

TA VARE PÅ ALLE ADVARSLER OG INSTRUKSJONER FOR FREMTIDIG BRUK

Generelle sikkerhetsregler

- Hold arbeidsområdet ryddig.**
Rotete områder og benker gir tendens til ulykker.
- Ta hensyn til arbeidsområdets miljø.**
Ikke utsett verktøyet for regn. Ikke bruk verktøyet ved fuktige eller våte forhold. Sørg for at arbeidsområdet er godt belyst (250–300 Lux). **Ikke bruk verktøyet når det er fare for brann eller eksplosjon, f.eks. i nærvær av brennbare væsker og gasser.** Arbeidsområdet bør ha god ventilasjon.
- Beskyttelse mot elektrisk støt.**
Unngå kroppskontakt med jordede flater (f.eks. rør, radiatorer, komfyrer og kjøleskap). Når du bruker verktøy under ekstreme forhold (f.eks. høy fuktighet, når metallspen produseres osv.), kan elektrisk sikkerhet forbedres ved å sette inn en isolerende omformer eller en (FI) lekkstrøm overbelastningsbryter.
- Hold andre personer unna.**
La ikke andre personer, særlig barn, berøre verktøyet eller batteriet og hold dem unna arbeidsområdet.
- Rydd unna verktøy som ikke er i bruk.**
Når de ikke er i bruk må verktøy låses på forsvarlig måte på et tørt sted utilgjengelig for barn.
- Ikke bruk makt på verktøyet.**
Verktøyet vil gjøre jobben bedre og tryggere ved den hastighet det er tiltenkt.

Batterier				Ladere/Ladetider (i minutter)							
Kat #	V _{DC}	Ah	Vekt (kg)	DCB104	DCB107	DCB112	DCB113	DCB115	DCB118	DCB132	DCB119
DCB546	18/54	6,0/2,0	1,05	60	270	170	140	90	60	90	X
DCB547	18/54	9,0/3,0	1,46	75*	420	270	220	135*	75*	135*	X
DCB548	18/54	12,0/4,0	1,44	120	540	350	300	180	120	180	X
DCB181	18	1,5	0,35	22	70	45	35	22	22	22	45
DCB182	18	4,0	0,61	60/40**	185	120	100	60	60/40**	60	120
DCB183/B	18	2,0	0,40	30	90	60	50	30	30	30	60
DCB184/B	18	5,0	0,62	75/50**	240	150	120	75	75/50**	75	150
DCB185	18	1,3	0,35	22	60	40	30	22	22	22	X
DCB187	18	3,0	0,54	45	140	90	70	45	45	45	90
DCB189	18	4,0	0,54	60	185	120	100	60	60	60	120

*Datokode 201811475B eller senere

** Datokode 201536 eller senere

7. Bruk riktig verktøy.

Ikke tving små verktøy til å gjøre en jobb beregnet på et kraftigere verktøy. Ikke bruk verktøy til formål de ikke er tiltenkt; for eksempel ikke bruk en sirkelsag til kapping av greiner eller kubber.

8. Bruk egnet antrekk.

Bruk ikke løssittende klær eller smykker siden disse kan hektes fast i bevegelige deler. Sklisikkert fottøy anbefales når du jobber utendørs. Bruk hårbeskyttelse for langt hår.

9. Bruk verneutstyr.

Bruk alltid vernebriller. Bruk en ansikts- eller støvmaske dersom bruken danner støv eller flygende partikler. Dersom disse partikler kan være veldig varme, bruk også et varmebestandig forkle. Bruk alltid hørselvern. Bruk alltid vernehjelm.

10. Kople til støvavsugingsutstyr.

Hvis apparatet er utstyrt for tilkobling av støvavsugings- og -oppsamlingsinnretning, må du sørge for at disse er koblet til og ordentlig sikret.

11. Sikker arbeid.

Der det er mulig bruk klemmer eller skruestikke til å holde arbeidsstykket. Det er sikrere enn å bruke hendene, og du kan da bruke begge hender på verktøyet.

12. Ikke strekk deg for langt.

Ha godt fotfeste og stå støtt hele tiden.

13. Vedlikehold verktøy nøye.

Hold kutteutstyr skarpt og rent for bedre og sikrere ytelse. Følg instruksjonene for smøring og bytting av tilbehør. Kontroller verktøy periodisk og dersom det er skadet, få de reparert av en autorisert servicefasilitet. Hold håndtakene og bryterne tørre, rene og frie for olje og fett.

14. Frakopling av verktøy.

Når verktøyet ikke er i bruk, før service og når du skifter tilbehør slik som blader, bor og kutteutstyr, kople det fra strømforsyningen.

15. Fjern justeringsnøkler.

Bli vant med å sjekke at justeringsnøklerne er fjernet fra verktøyet før bruk.

16. Unngå utilsiktet oppstart.

Bær ikke verktøyet med en finger på bryteren. Sørg for at verktøyet er i "AV" posisjonen før det plugges inn.

17. Vær årvåken.

Vær forsiktig med det du holder på med. Bruk sunn fornuft. Bruk ikke verktøyet når du er trøtt eller påvirket av narkotika eller alkohol.

18. Kontroller for skadede deler.

Før bruk kontroller verktøyet og strømkabelen nøye for å konstatere at det kommer til å fungere riktig til funksjonen det er ment for. Kontroller for justering av bevegelige deler, fastkiling av bevegelige deler, brekkasje på deler, montering og andre forhold som kan påvirke bruken. En beskyttelse eller annen del som er skadd må repareres ordentlig eller skiftes ut av et autorisert

servicesenter med mindre annet angis i denne bruksanvisningen.

Defekte brytere må skiftes ut av et autorisert servicesenter. Ikke bruk verktøyet hvis bryteren ikke kan slås av og på. Forsøk ikke reparasjoner selv.



ADVARSEL! Bruk av noe tilbehør eller ekstrautstyr, eller andre operasjoner med dette verktøyet, annet enn det som er beskrevet i denne bruksanvisningen, kan gi risiko for personskader.

19. Verktøyet skal repareres av en kvalifisert person.

Dette elektriske verktøyet er i samsvar med gjeldende sikkerhetsregler. Reparasjoner skal utføres kun av kvalifiserte personer ved bruk av originale reservedeler, ellers kan det føre til stor fare for brukeren.

Ekstra sikkerhetsregler for gjæringsager

- Ikke bruk sagen til kapping av andre materialer enn de som er anbefalt av produsenten.
- Ikke bruk verktøyet uten beskyttelsen på plass, eller dersom beskyttelsen ikke fungerer eller er dårlig vedlikeholdt.
- Sørg for at armen er festet på sikker vis når du utfører skråvinkel kutt.
- Hold gulvområdet rundt verktøyet jevnt, godt vedlikeholdt og fritt for løse materialer, f.eks. spon og rester.
- Velg et blad tilpasset materialet som skal skjæres.
- Bruk sagblader som er riktig slipt. Følg merkingen for maks hastighet på bladet.
- Sørg for at alle låseknøtter og klemmeåndtak er strammet til før bruk.
- Plasser ikke hånden i nærheten av bladet når sagen er tilkoplest strømmen.
- Ikke press et redskap eller lignende mot bladet i et forsøk på å stoppe et verktøy raskt. Dette kan forårsaker alvorlige ulykker.
- Se i brukermanualen før bruk av tilleggsutstyr. Feil bruk av tilleggsutstyr kan forårsake skade.
- Bruk en holder eller hansker når du tar i et sagblad eller grovt materiale.
- Sørg for at sagbladet er riktig montert før bruk.
- Sørg for at bladet roterer i riktig retning.
- Ikke bruk blader med større eller mindre diameter enn anbefalt. For opplysninger om riktig skjærekapasitet på bladet, se **tekniske data**. Bruk kun sagblader spesifisert i denne manualen, som er i samsvar med EN 847-1.
- Vurder bruk av spesialdesignede støyreduksjonsblader.
- Ikke bruk blad av HØYHASTIGHETSSTÅL.
- Ikke bruk sprukede eller skadede sagblader.
- Ikke bruk slipeskiver eller diamantskiver.
- Bruk kun sagblad der hastigheten markert på bladet er tilsvarende eller mer enn hastigheten markert på sagen.
- Bruk aldri sagen uten sporføreren.
- Løft bladet fra snittet i arbeidsstykket før du slipper bryteren.

- Før kapping, pass på at maskinen står støtt.
- Ikke kil noe fast mot viften for å holde motorakslen.
- Bladbeskyttelsen på sagen vil åpnes når bladbeskyttelsesspaken  skyves.
- Løft aldri bladbeskyttelsen manuelt med mindre sagen er skrudd av. Beskyttelsen kan løftes for hånd når du installerer eller fjerner sagblader for inspeksjon av sagen.
- Kontroller regelmessig at motorens luftpjekker er rene og fri for spon.
- Skift ut sporføreren dersom den er slitt.
- Ta batteriet av verktøyet før vedlikeholdsarbeid og når du skifter blad.
- Utfør aldri rengjørings- eller vedlikeholdsarbeid når verktøyet kjører og hodet ikke er i hvilestillingen.
- Dersom den er utstyrt med LED er det ikke tillatt å skifte ut med en annen type LED. Reparasjoner skal kun utføres av produsenten eller en autorisert reparatør.
- Koble sagen til støvsugerenheten ved saging av treverk. Ta alltid hensyn til faktorer som påvirker støveksponeringen, så som:
 - type av materiale som skal bearbeides (sponplater gir mer støv enn treverk);
 - skarpheten av sagbladet;
 - korrekt justering av sagbladet,
 - støvavsug med lufthastighet ikke under 20 m/s.
 Pass på at lokalt avskog så vel som hetter, belger og kanaler er korrekt justert.
- Vennligst vær oppmerksom på følgende faktorer som påvirker belastningen fra støv:
 - bruk sagblader som er designet for å redusere støytutvikling;
 - bruk kun godt skjerpede sagblader;
- Vedlikehold av verktøyet skal utføres regelmessig;
- Sørg for tilstrekkelig med generell eller lokal belysning;
- Sørg for at operatøren har fått tilstrekkelig opplæring i bruk, justering og operasjon av verktøyet;
- Pass på at eventuelle mellomringer og spindelringer passer for bruken, som angitt i denne håndboken.
- Ikke ta av noe avkapp eller andre deler av arbeidsstykket fra kappeområdet mens verktøyet er i gang og sagehodet ikke er i hvilestilling
- Ikke kapp arbeidsstykker som er under 150 mm.
- Uten ekstra støtte kan verktøyet bruke arbeidsstykker av maksimal størrelse på:
 - Høyde 60 mm, bredde 216 mm, lengde 500 mm
 - Lengde arbeidsstykker må støttes opp av et passende ekstrabord, f.eks. DE7023. Arbeidsstykket må alltid klemmes godt fast.
- I tilfelle ulykke eller svikt i verktøyet, slå verktøyet straks av og koble verktøyet fra strømforsyningen.
- Rapport feilen og merk verktøyet på passende måte for å unngå at andre bruker det defekte verktøyet.
- Dersom sagbladet blokkeres på grunn av unormal skyvekraft ved kutting, slå av verktøyet og koble fra strømforsyningen. Ta bort arbeidsstykket og forsikre deg om at sagbladet løper fritt. Slå på verktøyet og start en ny kapping med redusert skyvekraft.
- Ikke kutt lettmetall-legeringer, spesielt ikke magnesium.
- Når situasjonen tillater det, monter verktøyet på en benk ved hjelp av bolter med diameter 8 mm og lengde 80 mm.

Restrisikoer

Følgende risikoer er alltid tilstede ved bruk av sager:

- skader som følge av å berøre roterende deler

Til tross for at man følger relevante sikkerhetsbestemmelser og bruker sikkerhetsutstyr, er det bestemte farer som ikke kan unngås. De er:

- Hørselskader.
- Fare for ulykker fra utildekkede deler av det roterende sagbladet.
- Fare for skader ved skifte av ubeskyttet sagblad.

- Risiko for klemte fingre ved åpning av beskyttelsene.
- Helsefare ved innånding av støv fra saging av treverk, spesielt eik, bøk og MDF.

Følgende faktorer øker risikoen for pusteproblemer:

- Intet støvavsug tilkoblet ved saging av treverk
- Utilstrekkelig støvavsug på grunn av urene avtrekksfiltere

TA VARE PÅ DENNE BRUKSANVISNINGEN

Ladere

DeWALT ladere trenger ingen justeringer, og er designet til å være så enkle som mulig å bruke.

Elektrisk sikkerhet

Den elektriske motoren er blitt konstruert for kun én spenning. Alltid kontroller at spenningen til batteripakken samsvarer med spenningen på merkeskiltet. Sørg også for at spenningen på laderen samsvarer med spenningen på strømmettet.



Din DeWALT-lader er dobbeltisolert i samsvar med EN60335; det trengs derfor ikke noen jordledning.

Dersom strømkabelen er skadet, skal den kun skiftes av DeWALT eller en autorisert serviceorganisasjon.

Bruk av skjøteledning

Skjøteledning bør ikke brukes hvis det ikke er absolutt nødvendig. Bruk en godkjent skjøteledning som egner seg for kraftforsyningen til din lader (se **Tekniske data**). Minimum størrelse på ledere er 1 mm²; maksimum lengde er 30 m.

Alltid vikle ut kabelen fullstendig når du bruker en kabeltrommel.

Viktige sikkerhetsinstruksjoner for alle batteriladere

TA VARE PÅ DENNE BRUKSANVISNINGEN: Denne manualen inneholder viktige sikkerhetsanvisninger og bruksanvisninger for kompatible batteriladere (se **Tekniske data**).

- Før du bruker laderen les alle instruksjoner og advarsels-merker på laderen, batteripakken og produktet som bruker batteripakken.



ADVARSEL: Fare for støt. Ikke la væske komme inn i laderen. Det kan resultere i elektrisk støt.



ADVARSEL: Vi anbefaler bruk av en jordfeilsikring med en nominell strømverdi på 30mA eller mindre.



FORSIKTIG: Fare for brannskader. For å redusere faren for skader, lad kun DeWALT oppladbare batterier. Andre type batterier kan sprekke og forårsake personskader og materielle skader.



FORSIKTIG: Barn må holdes under oppsyn, sørg for at de ikke leker med apparatet.

MERK: Under visse forhold, med laderen innpluggert i strømforsyningen, kan de eksponerte kontaktene i laderen kortsluttes av fremmedlegemer. Fremmedlegemer som kan lede strøm, inkludert ,men ikke begrenset til stålull, aluminiumsfolie eller annen ansamling av metalliske partikler, må holdes unna åpningene i laderen. Koble alltid laderen fra strømtilførselen når det ikke er en batteripakk i hulrommet. Koble fra laderen før rengjøring.

- **IKKE forsøk å lade batteripakken med andre ladere enn de som er nevnt i denne manualen.** Laderen og batteripakken er spesielt designet for å jobbe sammen.
- **Disse ladere er ikke ment for annen bruk enn lading av DeWALT oppladbare batterier.** Annen bruk kan resultere i brannfare og/eller elektrisk støt.
- **Ikke utsett laderen for regn eller snø.**
- **Dra i kontakten og ikke ledningen når du kople laderen fra strømmen.** Dette reduserer faren for skade på kontakten og ledningen.
- **Påse at ledningen er plassert slik at den ikke trækkes på, snubles i, eller på annen måte utsettes for skade eller påkjenning.**

- **Ikke bruk skjøteledning med mindre det er helt nødvendig.** Bruk av feil skjøteledning kan resultere i brannfare og/eller elektrisk støt.
- **Ikke plasser noe på laderen og ikke plasser laderen på en myk overflate som kan blokkere ventilasjonsslissene og resultere i for høy innvendig temperatur.** Plasser laderen et sted unna varmekilder. Laderen ventileres gjennom slisser i toppen og bunnen av huset.
- **Ikke bruk lader med skadet ledning eller kontakt**—bytt dem ut med en gang.
- **Ikke bruk laderen dersom den har fått et slag, er mistet i gulvet eller skadet på annen måte.** Lever den på et autorisert serviceverksted.
- **Ikke ta laderen fra hverandre; lever den på et autorisert serviceverksted når service eller reparasjon trenges.** Å sette den sammen feil kan resultere i elektrisk støt eller brann.
- Dersom ledningen er skadet må den byttes ut med en gang av produsenten, dens serviceagent eller lignende kvalifisert person for å unngå farer.
- **Koble laderen fra strømtilførselen før du begynner med rengjøring. Dette reduserer faren for elektrisk støt.** Fjerning av batteripakken reduserer ikke denne faren.
- **ALDRI forsøk på koble 2 ladere sammen.**
- **Laderen er designet for å bruke standard 230V elektrisk strøm. Ikke forsøk å bruke den på annen spenning.** Dette gjelder ikke billaderen.

Lade et batteri (Fig. C)

1. Plugg inn laderen i en passende stikkontakt for du setter inn batteripakken.
2. Sett batteripakken **26** i laderen, pass på at batteripakken sitter godt i laderen. Det røde (lade) lyset blinker gjentatt som indikasjon på at ladeprosessen er startet.
3. Fullført lading vises ved at det røde lyset er PÅ konstant. Pakken er da fullt oppladet og kan brukes, eller den kan bli stående i laderen. For å ta batteripakken ut av arbeidspakken, trykk inn og hold låseknappen **27** på batteripakken og ta den av.

MERK: For å sikre maksimum ytelse og levetid på Li-Ion batteripakker, lad batteripakken helt opp før første gangs bruk.

Bruk av lader

Se indikatorne under for batteripakkens ladetilstand.

Ladeindikatorer		
	lading	
	fulladet	
	varm/kald ladeindikator*	

*Det røde lyset vil fortsette å blinke, men et gult indikatorlys vil lyse under denne operasjonen. Når batteriet har kjølt seg ned, vil det gule lyset bli slått av og laderen vil gjenoppta ladeprosedyren.

Kompatible ladere vil ikke lade en defekt batteripakke. Laderen vil indikere et defekt batteri ved at lyset ikke tennes.

MERK: Dette kan også tyde på et problem med laderen.

Dersom laderen indikerer et problem, ta med lader og batteripakke til et servicesenter for testing.

Ventetid for varm/kald pakke

Dersom laderen detekterer et batteri som er for varmt eller for kaldt, vil den automatisk starte en "varm/kald pakke forsøkelse", og venter med å lade til batteriet har passende temperatur. Laderen vil deretter automatisk skifte til lademodus for pakken. Denne funksjonen sikrer maksimal levetid på batteriet.

En kald batteripakke vil lade langsommere enn en varm batteripakke. Batteripakken vil lade langsommere gjennom hele ladesyklusen, og vil ikke gå tilbake til maksimal ladehastighet selv om batteriet blir varmt.

Ladere DCB118 er utstyrt med en intern vifte som er designet for å avkjøle batteripakken. Viften vil slå seg på automatisk når batteripakken trenger å kjøles. Bruk aldri laderen dersom viften ikke fungerer korrekt eller dersom ventilasjonsåpningene er blokkert. Pass på at fremmedlegemer ikke kommer inn i laderen.

Elektronisk beskyttelsessystem

XR Li-ion verktøy er designet med et elektronisk beskyttelsessystem som vil beskytte batteriet mot overlading, overoppvarming eller dyp utlading. Verktøyet vil automatisk slå seg av dersom beskyttelsessystemet aktiveres (Electronic Protection System). Dersom det skjer, sett litium-ion batteriet på laderen til det er helt oppladet igjen.

Veggmontering

Disse laderne er designet for å monteres på vegg eller stå på et bord eller arbeidsbenk. Dersom den skal monteres på veggen, plasser laderen innen rekkevidde fra en stikkontakt og unna hjørner eller andre hindringer som kan stoppe luftstrømmen. Bruk baksiden av laderen som mal for å bore hull i vegg for monteringsskrue. Monter laderen godt med gipsskrue (må kjøpes separat) minst 25,4 mmlange med hodediameter 7–9 mm, som skrues inn i treverk til optimal dybde med omtrent 5,5 mm av skruen som stikker ut. Rett inn sporene på baksiden av laderen med de utstikkende skrueene og lås på plass i sporene.

Rengjøringsanvisninger for lader

⚠ ADVARSEL: Fare for støt. Koble laderen fra strømuttaket før rengjøring. Smuss og fett kan fjernes fra laderen ved hjelp av en klut eller en myk, metallfri børste. Ikke bruk vann eller rengjøringsvæsker. Aldri la noen væske trenge inn i verktøyet; aldri dypp noen del av verktøyet i en væske.

Batteripakke

Viktige sikkerhetsinstruksjoner for alle batteripakker

Sørg for å inkludere katalognummer og spenning når du bestiller nye batteripakker.

Batteriet kommer ikke fullstendig ladet ut av pakningen. Les sikkerhetsinstruksjonene under før du bruker batteripakken og laderen. Følg deretter ladeprosedyrene som er beskrevet.

LES ALLE INSTRUKSJONER

- **Ikke lad eller bruk batteriet i eksplosive omgivelser, slik som i nærheten av antennelige væsker, gasser eller støv.** Innsetting eller uttak av batteriet kan antenne støvet eller gassen.
- **Tving aldri batteripakken inn i laderen. Ikke modifierer batteripakken på noen måte for å passe inn i en ikke-kompatibel lader idet batteripakken kan sprekke og forårsake alvorlig personskade.**
- **Lad batteripakkene kun i DeWALT ladere.**
- **IKKE sprut på eller senke ned i vann eller andre væsker.**
- **Ikke lagre eller bruk verktøyet eller batteripakken på steder der temperaturen kan nå eller overstige 40 °C (som utenfor skur eller metallbygg på sommeren).**
- **Ikke brenn batteripakken selv om den er alvorlig skadet eller fullstendig utslitt.** Batteripakken kan eksplodere i en brann. Giftige gasser og materialer oppstår når man brenner litium ion-batteripakker.
- **Hvis batteriets innhold kommer i kontakt med huden, vasker du området med mild såpe og vann.** Hvis du får batterivæske på øyet, skyller du det åpne øyet i 15 minutter eller til irritasjonen gir seg. I tilfelle det trengs medisinsk tilsyn, er batteriets elektrolytt sammensatt av en blanding av organiske karbonater og litium-salter.
- **Innholdet i åpne battericeller kan forårsake irritasjon av luftveiene.** Skaff frisk luft. Søk medisinsk ettersyn hvis symptomene vedvarer.

⚠ ADVARSEL: Fare for brannskader. Batterivæskene kan antennes hvis den utsettes for gnister eller flammer.

⚠ ADVARSEL: Forsøk aldri å åpne batteripakken av noen årsak. Ikke sett i laderen dersom batteripakkens ytre er sprukket eller skadet. Ikke

knus, slipp i gulvet eller skad batteripakken. Ikke bruk en batteripakke eller lader som har fått et slag, er mistet i gulvet, påkjørt eller skadet på annen måte (f.eks. gjennomboet av en spiker, slått med hammer, tråkket på). Det kan resultere i elektrisk støt. Skadede batteripakker skal leveres til servicesenteret for gjenvinning.



ADVARSEL: Fare for brann. Ikke lagre eller transporter batteripakken slik at batteripolene kan komme i kontakt med metallobjekter. For eksempel, ikke legg batteriet i forkle, lommer, verktøyskrin, produktesker, skuffer etc. sammen med løse spikere, skruer, nøkler, etc.



FORSIKTIG: Når det ikke er i bruk plasser verktøyet på siden på en stabil overflate der det ikke skaper fare for snubling eller fall. Noen verktøy med store batteripakker kan stå på batteripakken, men kan lettes slås overende.

Transport



ADVARSEL: Fare for brann. Transport av batterier kan kanskje føre til brann dersom batteripolene utilsiktet kommer i kontakt med elektrisk ledende materialer. Ved transport av batterier, pass på at batteripolene er beskyttet og godt isolerte fra materialer som kan komme i kontakt og føre til kortslutning.

MERK: Lithium-ione batterier skal ikke være med i innsjekkede bagasje.

DeWALT batterier samsvarer med alle aktuelle shipping-forskrifter som angitt av bransjen og lovregler, inkludert UN Recommendations on the Transport of Dangerous Goods; International Air Transport Association (IATA) Dangerous Goods Regulations, International Maritime Dangerous Goods (IMDG) Regulations, og European Agreement Concerning The International Carriage of Dangerous Goods by Road (ADR). Litium-ion celler og batterier er testet i henhold til avsnitt 38,3 i "UN Recommendations on the Transport of Dangerous Goods Manual of Tests and Criteria".

I de fleste tilfeller vil forsendelse av en DeWALT batteripakke være unntatt fra klassifisering som en fullt regulert Class 9 Hazardous Material. Vanligvis vil bare forsendelser som inneholder et litium-ione batteri med høyere energiklassifisering enn 100 watt-timer (Wh) kreve forsendelse som fullt regulert Class 9. Alle litium-ione batterier har angitt watt-timer på pakken. Men på grunn av de kompliserte reglene anbefaler DeWALT ikke å sende litium-ione batteripakker med fly, uansett watt-time klassifisering. Forsendelser av verktøy med batterier (kombinerte sett) kan unntaksvis sendes med fly dersom angitt watt-timer på batteripakken er under 100 Wh.

Uansett om en transport regnes som unntatt eller fullt regulert, er det senderens ansvar å sjekke de gjeldende reglene for pakking, etiketter/merking og dokumentasjon.

Informasjonen i dette avsnittet av manualen er gitt i god tro og ansett som nøyaktig på tidspunktet dokumentet ble opprettet. Men det gis ingen garantier, hverken eksplisitt eller implisitt. Det er kjøperens ansvar å sikre at aktivitetene samsvarer med de gjeldende retningslinjer.

Transport av FLEXVOLT™ batteriet

DeWALT FLEXVOLT™ batteriet har to moduser: **Bruk og transport.**

Bruks-modus: Når FLEXVOLT™-batteriet står alene eller er montert i et DeWALT 18V produkt, fungerer det som et 18V batteri. Dersom FLEXVOLT™-batteriet er i et 54V eller et 108V (to 54V batterier) produkt, vil det fungere som et 54V batteri.

Transport-modus: Når hetten er satt på FLEXVOLT™-batteriet, er batteriet i transport-modus. La hetten være på ved forsendelse.

I transportmodus blir rekker av celler elektrisk frakoblet i pakken slik at det dannes 3 batterier med lavere watt-timer (Wh) sammenlignet med 1 batteri med høyere watt-timer. Denne endringen til 3 batterier med lavere watt-timer gjør at pakken er unntatt fra visse begrensende shipping-regler som gjelder batterier med høyere watt-timer.

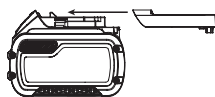

For eksempel kan Wh-spesifikasjonen for Transport være 3 x 36 Wh, som betyr 3 batterier på 36 Wh hver. Wh-spesifikasjonen for USE (bruk) kan være 108 Wh (som betyr 1 batteri).

Eksempel på merking for bruk og for transport



Anbefalinger for lagring

- Den ideelle lagringsplassen er kjølig og tørr og ikke utsatt for direkte solskinn samt for sterk varme eller kulde. For optimal batteritytelse og levetid bør batteripakker lagres i romtemperatur når de ikke er i bruk.
- For lang tids lagring, anbefales det for optimalt resultat å lagre en fullt ladet batteripakke på et kjølig og tørt sted uttatt av laderen.

MERK: Batteripakker bør ikke lagres fullt utladet. Batteripakken må lades opp igjen før bruk.

Merking på laderen og batteripakken

I tillegg til piktogrammene som er brukt i denne manualen, kan etikettene på laderen og batteripakken vise følgende piktogrammer:



Les instruksjonshåndboken før bruk.



Se **Tekniske data** for ladetid.



Ikke undersøk med strømførende gjenstander.



Ikke lad skadede batteripakker.



Ikke utsett for vann.



Få byttet defekte ledninger omgående.



Lades kun mellom 4 °C og 40 °C.



Kun for innendørs bruk.



Deponer batteripakken på miljøvennlig vis.

LI-ION



Lad kun DeWALT batteripakker med de angitte DeWALT laderne. Lading av andre batteripakker enn de angitte DeWALT batteriene med en DeWALT lader kan føre til at de sprekker eller til andre farlige situasjoner.



Ikke brenn batteripakken.



BRUK: Bruk uten transporthette, nominell Wh er 108 Wh (1 batteri med 108 Wh).



TRANSPORT: Bruk med innebygget transporthette, nominell Wh er 3 x 36 Wh (3 batteri med 36 Wh).

Batteritype

DCS778 bruker en 54 volts batteripakke.

Disse batteripakkene kan brukes: DCB546, DCB547, DCB548. Se **Tekniske data** for mer informasjon.

Pakkens innhold

Pakken inneholder:

- Delvis montert maskin
- Sekskantnøkkel (4 mm og 6 mm)

- 1 250 mm TCT sagblad
- 1 Materialklemme
- 2 Batteripakker (T2-modell)
- 1 Lader (T2-modeller)
- 1 Bruksanvisning
- *Kontroller for skader på verktøy, deler eller tilbehør som kan ha oppstått under transporten.*
- *Ta deg tid til å lese grundig og forstå denne bruksanvisningen før bruk.*

Merking på verktøyet

Følgende piktogrammer er vist på verktøyet:



Les bruksanvisningen før bruk.



Bruk hørselvern.



Bruk vernebriller.



Synlig stråling. Ikke se inn i lyset.



Bærepunkt

Datokode plassering (Fig. B)

Datokoden **57**, som også inkluderer produksjonsåret, er trykket på huset.

Eksempel:
2019 XX XX

Beskrivelse (Fig. A–C, E)



ADVARSEL: Modifiser aldri det elektriske verktøyet eller noen del av det. Det kan føre til materielle skader eller personskader.

- | | |
|----------------------------------|-----------------------------------|
| 1 Vippebryter | 19 Beskyttelse låsekrok |
| 2 Beskyttelse åpnehendel | 20 Skråfestehåndtak |
| 3 Betjeningshåndtak | 21 Vinkel skala |
| 4 Fast øvre beskyttelse | 22 Benkmonteringshull |
| 5 Ytre flens | 23 Låsekna |
| 6 Bladbolt | 24 Traversbjelker |
| 7 Nedre bladbeskyttelse | 25 Saghode |
| 8 Sagblad | 26 Sekskantnøkkel |
| 9 Låsehendel for skyvbart anlegg | 27 Batteripakke |
| 10 Fast bord | 28 Festekna for batteriet |
| 11 Snittplate | 29 Ladeindikatorknapp |
| 12 Gjæringsarm | 30 Låsebryter |
| 13 Gjæringslås | 31 Overstyringsknapp |
| 14 Roterende bord/gjæringsarm | 32 Bærehåndtak (høyre og venstre) |
| 15 Gjæringskala | 33 Innvendig flens (Fig. E) |
| 16 Skyvbart anlegg | 34 Støvsugertilkobling |
| 17 Materialklemme | 35 XPS™-knappen |
| 18 Traverslås | |

Tiltenkt bruk

Din DeWALT trådløse gjæringsssak er designet for profesjonell kapping av treverk, treprodukter og plast. Den utfører sagingen med enkel, nøyaktig og trygg bruk ved tverrkutting, kanting og gjæring.

Denne enheten er designet for bruk med nominell bladdiameter på 250 mm, karbidtannet blad.

SKAL IKKE brukes under våte forhold eller i nærheten av antennerlige væsker eller gasser.

Denne gjæringsssagen er et profesjonelt verktøy.

IKKE la barn komme i kontakt med verktøyet. Tilsyn er nødvendig når uerfarne brukere skal bruke dette verktøyet.



ADVARSEL! Ikke bruk verktøyet for andre formål enn beskrevet.

- Dette produktet er ikke ment for bruk av personer (inkludert barn) med reduserte fysiske, sensoriske eller mentale evner, eller mangel på erfaring og kunnskap, med mindre de får tilsyn av en person ansvarlig for deres sikkerhet. Barn skal aldri forlates alene med dette produktet.

MONTERING



ADVARSEL: For å redusere faren for alvorlige personskader, slå av maskinen og koble fra batteripakken før du gjør justeringer eller tar av/setter på tilbehør eller ekstrautstyr. Utsiktet oppstår kan føre til personskader.



ADVARSEL: Bruk kun DeWALT batteripakker og ladere.

Pakke ut

Motor og beskyttelse er montert på basisen.

Sette inn og ta av batteripakke på verktøyet (Fig. A–C)

MERK: Sørg for at batteripakken **26** er fullt ladet.

Installer batteripakken i verktøyet

1. Rett inn batteripakken **26** mot fordypningen i håndtaket.
2. Sett den inn i håndtaket til batteripakken sitter godt og forsikre deg om at du hører at låsen klikker på plass.

Fjerne batteripakken fra verktøyet

1. Trykk batteriets festekna **27** og trekk batteriet bestemt ut av håndtaket.
2. Sett batteripakken i laderen som beskrevet i laderavsnittet i denne bruksanvisningen.

Ladeindikator batteripakker (Fig. C)

Noen DeWALT batteripakker inkluderer en ladeindikator som består av tre grønne LED som indikerer hvor mye lading som er igjen i batteripakken.

For å aktivere ladeindikatoren, trykk og hold indikatorknappen **28**. En kombinasjon av tre grønne LED-lys vil lyse og vise gjenværende lading.

Dersom gjenværende lading av batteriet er under brukbar grense, vil ingen lys tennes og batteriet må lades opp.

MERK: Ladeindikatoren er bare en indikasjon av gjenværende lading i batteripakken. Den gir ingen indikasjon på om verktøyet fortsatt kan brukes, og kan variere med produktkomponentene, temperatur og brukerens bruksområde.

Benkmontering (Fig. B, T)

1. Hull **21** i alle fire bena for montering på benk.
Bolter med en diameter på 8 mm og lengde 80 mm anbefales. Fest alltid sagen godt for å forhindre bevegelser. For å øke mobiliteten kan verktøyet monteres på et stykke kryssfiner, tykkelse 12.5 mm eller mer, som deretter kan klemmes fast på arbeidsbenken eller flyttes til andre arbeidssteder og festes der.
2. Ved montering av maskinen på en kryssfinerplate, påse at monteringskruene ikke stikker ned under platen.
Kryssfinerplaten skal ligge flatt mot arbeidsunderlaget. Ved fastklemming av sagen til et arbeidsunderlag, klem alltid bare fast med klempunktene der hullene for monteringskruene er. Fastklemming andre steder vil komme i konflikt med korrekt funksjon av sagen.
3. For å forhindre låsing og uøyaktigheter, pass på at monteringsflaten ikke er vridd eller ujevn. Dersom sagen vipper på underlaget, plassert et tynt stykke materiale under en av sagens føtter til sagen sitter stabilt på monteringsflaten.

Montering av sagbladet (Fig. A, D, E)

! **ADVARSEL:** For å redusere risikoen for personskade, slå av maskinen og koble den fra strømmen før du setter på eller tar av tilbehør, før justering eller endring av opp-sett eller ved reparasjon. Se til at utløserbryteren er i AV-stilling. Utsiktet oppstart kan føre til personskader.

! **ADVARSEL:** Tennene på et nytt blad er meget skarpe og kan være farlige.

! **ADVARSEL:** Pass på at bladet alltid bare skiftes på den beskrevne måten. Bruk kun sagblad som spesifisert under **Tekniske data**; kat.nr.: DT4320 anbefales.

1. Sett inn 6 mm sekskantnøkkel **25** i motsatt posisjon av bladskafet og hold den (Fig. D).
2. Bruk den andre sekskantnøkkelen som vist i Figur D som spindellås.
3. Løsne bladbolten **6** ved å skru med klokken. Ta av bladbolten og ytre flens **5**.
4. Trykk inn låsehendelen på nedre beskyttelse **2** for å løfte nedre bladbeskyttelse **7** og ta av sagbladet **8**.
5. Installer det nye sagbladet på skulderen på den indre flensen **32** og påse at tennene på nedre kant av bladet peker mot anlegget (bort fra operatøren).
6. Reinstaller ytre flens **5**, pass på at styrepinnene **36** er i korrekt inngrep, en på hver side av motorakselen.
7. Stram til bladbolten **6** ved å skru mot klokka mens du holder 6 mm sekskantnøkkelen **25** på plass med andre hånden (Fig. D).

JUSTERINGER

! **ADVARSEL:** For å redusere faren for alvorlige personskader, slå av maskinen og koble fra batteripakken før du gjør justeringer eller tar av/setter på tilbehør eller ekstrastyr. Utsiktet oppstart kan føre til personskader.

Gjæringsagen er nøyaktig justert fra fabrikk. Dersom en ny justering trengs grunnet forsendelsen og håndtering eller annen årsak følg anvisningene nedenfor for å justere saken. Når disse justeringer er gjort skal saken forbli nøyaktig.

Justering av traversbjelkene for konstant kappedybde (Fig. A, B, F, H)

Bladet må kjøres med konstant kappedybde langs bordets fulle lengde, og skal ikke berøre det faste bordet bak sporet eller foran den roterende armen. For å oppnå dette må traversbjelkene være fullstendig parallell med bordet når saghodet er trykket helt ned.

1. Trykk inn låsehendelen på nedre beskyttelse **2** (Fig. A).
2. Trykk saghodet helt inn til bakre posisjon og mål høyden fra det roterende bordet **14** til bunnen av ytre flens **5** (Fig. F).
3. Vri saghodets traverslås **18** (Fig. B).
4. Hold saghodet helt inntrykket, trekk hodet til enden av anlegget.
5. Mål høyden som vist i Figur F igjen. De to verdiene skal være identiske.
6. Dersom det kreves justering, gå frem som følger (Fig. H):
 - a. Løsne låsemutteren **37** i braketten **38** og juster skruen **39** som det trengs, bruk små trinn.
 - b. Stram til låsemutteren **37**.

! **ADVARSEL:** Kontroller alltid at bladet ikke berører bordet bak sporet eller foran den roterende armen ved posisjonene 90° vertikal og 45° gjæring. Ikke slå på uten å ha kontrollert dette!

Justering av anlegget (Fig. I)

Løft låsehendelen på det skyvbare anlegget **9** mot klokken for å løsne. Beveg det skyvbare anlegget **16** til en posisjon som unngår bladet, og trekk til anleggets låsehendel ved å vri med klokken.

Kontrollere og tilpasse bladet til anlegget (Fig. B, J, K)

1. Løsne gjæringslåsen **13**.
2. Legg tommelen din på gjæringsarmen **12** og trykk gjæringslåsen **13** for å løsne det roterende bordet/gjæringsarmen **14**.
3. Flytt gjæringsarmen til låsen er plassert i gjæringsposisjon 0°.
4. Trekk ned hodet og lås det i denne posisjonen ved hjelp av låseknappen **22**.
5. Kontroller at de to 0° merkene **40** på gjæringskalaen **15** så vidt er synlige.
6. Plasser en vinkelhake **41** mot venstre siden av anlegget **16** og bladet **8**.

! **ADVARSEL:** (Ikke berør tuppene på bladtennene med vinkelhaken.

7. Dersom det kreves justering, gå frem som følger:
 - a. Løsne skruene til gjæringskalaen **42** og flytt skalaen/gjæringsarmen til venstre eller høyre til bladet er på 90° mot anlegget, som målt med vinkelhaken (Fig. J).
 - b. Stram til igjen skruene **42**.

Kontrollere og tilpasse bladet til bordet (Fig. L–N)

1. Løsne skråfestehåndtaket **19** (Fig. L).
2. Trykk saghodet til høyre for å sikre at den står helt vertikalt, og stram skråfestehåndtaket.
3. Sett en vinkelhake **41** på bordet og mot bladet **8** (Fig. M).

! **ADVARSEL:** (Ikke berør tuppene på bladtennene med vinkelhaken.

4. Dersom det kreves justering, gå frem som følger:
 - a. Løsne skråfestehåndtaket **19** og drei stoppeskruen for vertikal justering **43** inn eller ut til bladet er 90° mot bladet som målt med vinkelhaken.
 - b. Dersom skrå-pekeren **44** ikke peker mot null på skalaen **20**, løsne skruen **45** som holder pekeren, og beveg pekeren som nødvendig.

Kontrollere og tilpasse skråvinkelen (Fig. A, L, N)

Skrå-overstyringen tillater en maksimal skråvinkel på 45° eller 48° om nødvendig.

- Venstre = 45°
- Høyre = 48°

1. Forsikre deg om at overstyringsknoten **46** er satt til venstre posisjon.
2. Løsne skråfestehåndtaket **19** og flytt saghodet helt til venstre.
3. Dette er 45° skråposisjonen.
4. Dersom det trengs justering, vri stoppeskruen **47** inn eller ut etter behov til pekeren **44** viser 45°.

! **ADVARSEL:** Styresporene kan tilstoppes med sagflis. Bruk en pinne eller lavtrykk luft for å rengjøre styresporene.

Før bruk

! **ADVARSEL:**

- Installer gjeldende sagblad. Ikke bruk svært slitte blader. Verktøyets maksimum rotasjonshastighet må ikke overgå sagbladets.
- Ikke forsøk å kappe svært små biter.
- La bladet skjære fritt. Ikke bruk kraft.
- La motoren komme opp i full hastighet før saging.
- Påse all alle låseknott og klemmehåndtak er stramme.
- Sikre arbeidsstykket.
- Selv om denne saken kan kappe treverk og mange ikke-jernholdig materialer gjelder denne bruksanvisning kun for saging av treverk. Samme retningslinjer gjelder andre materialer. Ikke sag materialer av jern og stål med denne saken! Ikke bruk slipeskiver!

- Sørg for å bruke kappeskiven. Ikke bruk maskinen dersom spalteåpningen er bredere enn 10 mm.
- Ved å plassere arbeidsstykket på et trestykke vil øke kapasiteten til 300 mm.

BRUK

Bruksanvisning



ADVARSEL: Følg alltid sikkerhetsanvisningene og gjeldende regler.



ADVARSEL: For å redusere faren for alvorlige personskader, slå av verktøy og koble fra batteripakken før du gjør justeringer eller tar av/setter på tilbehør eller ekstrastyr. Utilsiktet oppstart kan føre til personskader.

Pass på at verktøyet er plassert så deT sikrer ergonomiske forhold når det gjelder bordhøyde og stabilitet. Verktøyet skal plasseres slik at operatøren har god oversikt og nok fri plass rundt verktøyet, slik at arbeidsstykket kan håndteres uten hinder.

For å redusere effekten av vibrasjoner, pass på at omgivelsene ikke er for kalde, at verktøy og tilbehør er godt vedlikeholdt og at arbeidsstykket størrelse er passende for dette verktøyet.

Slå på og av (Fig. A)

Låseknappen **29** på på/av avtrekkeren **1** må vippes over for at sagen skal starte.

1. For å kjøre verktøyet, vipp låseknappen **29** og trykk inn på/av avtrekkeren **1**.
2. For å stoppe verktøyet, slipp avtrekkeren. Låseknappen vil låses automatisk.

Bruk av XPS™ LED arbeidssystem (Fig. A, R)

MERK: Gjærings-sagen må være koblet til en strømkilde.

XPS™ LED arbeidssystem aktiveres ved å trykke på avtrekkeren eller ved å trykke på XPS™-knappen **34** oppe på saghudet.

For å kutte langs en trukket linje på et trestykke:

1. Med XPS™-lyset på, trekk ned driftshåndtaket **3** for å sette sagbladet **8** nært treverket. Skyggen av bladet vil vises på trestykket.
2. Rett inn streken langs kanten av bladets skygge. Du kan måtte justere gjærings- eller skråvinkel for å kunne følge streken nøyaktig.

Sagen har en funksjon for batterifeil. XPS™ arbeidssystemet begynner å blinke når batteriet er nesten utladet, eller dersom batteriet er for varmt. Lad opp batteriet før du fortsetter sagingen. Se **Skifte batteri** for lading av batteriet.

Plassering av kropp og hender

Korrekt plassering av kropp og hender ved bruk av gjærings-sagen vil gjøre sagingen, enklere, mer nøyaktig og tryggere.



ADVARSEL:

- Plasser aldri hendene nær kappeområdet.
- Plasser ikke hendene nærmere enn 150 mm fra bladet.
- Hold arbeidsstykket fast mot bordet og anlegget under kapping. Hold hendene på plass inntil bryteren er sluppet og bladet har stoppet helt.
- Gjør alltid en test (uten strøm) før et virkelig kutt, slik at du kan sjekke bladets rute.
- Ikke kryss hendene.
- Hold begge bena godt på bakken og hold riktig balanse.
- Når du beveger gjæringsarmen til venstre og høyre, følg den og stå litt til siden for bladet.

Grunnleggende sagkutt

Vertikalt rett tverrkapp (Fig. A, O)

MERK: Bruk 250 mm sagblad med 30 mm festehull for å oppnå ønsket kappeeffekt.

1. Løsne gjæringslåsen **13** og løft den så opp.
2. Sett gjæringslåsen **13** på 0° posisjonen og stram gjæringsknotten.
3. Plasser trestykket som skal sages mot anlegget **16**.
4. Hold i håndtaket **3** og trykk inn beskyttelsens låsehendel **2** for å løsne beskyttelsen. Trekk saghudet helt ut.
5. Trykk inn avtrekkeren **1** for å starte motoren.
6. Trykk hodet for å la bladet skjære gjennom trestykket og gå inn i snittplaten av plast **11**.
7. Når hodet er trykket helt inn, skyv det langspomt tilbake gjennom hele kuttet.
8. Etter at kuttet er ferdig, slipp bryteren og vent på at sagbladet stopper helt før du vrir hodet til øvre hvilestilling.



ADVARSEL:

- Nedre bladbeskyttelse er designet for raskt å lukke seg når hendelen **2** slippes. Dersom den ikke lukkes innen 1 sekund, lever sagen til service hos et autorisert DeWALT serviceverksted.

Vertikal tverrkapping (Fig. A, P)

1. Trykk inn gjæringslåsen **13**. Flytt armen til venstre eller høyre til ønsket vinkel.
2. Gjæringslåsen vil automatisk låse i 0°, 15°, 22.5°, 31.62°, 45° og 50° både til venstre og høyre. Dersom du vil ha mellomliggende vinkler, hold hodet godt fast og lås ved å skru gjæringslåsen.
3. Pass alltid på at gjæringslåsen er låst godt fast før saging.
4. Gå frem som for et vertikalt rett tverrkutt.



ADVARSEL: Ved gjæring på enden av trestykker med et lite avkapp, plasser trestykket slik at avkappet er på den siden av bladet som gir størst vinkel mot anleggsplaten, f.eks.:

- venstre gjæring, avkapp til høyre
- høyre gjæring, avkapp til venstre

Utføre et glidende kutt (Fig. A, B, R)

1. Vri saghodets traversslås **18** for å løsne.
2. Trykk ned saghudet **24**, trekk ut låseknappen **22** og la saghudet gå til høyeste posisjon.
3. Plasser trestykket som skal sages mot det skyvbare anlegget **16** og fest med materialklemmen **17**.
4. Hold saghudet helt inntrykket, trekk hodet til enden av anlegget.
5. Trykk beskyttelsens åpnehendel **2** for å løsne beskyttelsen. Trekk i avtrekkerbryteren **1** for å starte motoren.
6. Trykk hodet helt ned for å la bladet skjære gjennom trestykket og skyv hodet tilbake for å fullføre kuttet.
7. Etter at kuttet er ferdig, slipp bryteren og vent på at sagbladet stopper helt før du vrir hodet til øvre hvilestilling.



ADVARSEL: Husk å låse saghudet i bakre posisjon når glidende kutt er avsluttet.

Skråvinkel tverrkapping (Fig. L, Q)

Skråvinkler kan stilles fra 0° til 48° til venstre. Skråvinkler opp til 45° kan sages med gjæringsarmen satt mellom null og maks 45° gjæring til høyre eller venstre.

1. Løsne gjæringsklemmen **19** og sett gjæringsvinkel som ønsket.
2. Sett overstyringsknappen **30** om nødvendig.
3. Hold hodet fast og ikke la det falle.
4. Stram gjæringsklemmen **19** godt.
5. Gå frem som for et vertikalt rett tverrkutt.

Kvalitet på kuttet

Glatthet av kuttene avhenger av mange variabler, f.eks. hva slags materiale som sages. Når du ønsker glatte kutt for listverk og annet presisjonsarbeide, bruk et skarpt blad (60 tenner karbid) og en langsom, jevn sagehastighet for å få best mulig resultat.

ADVARSEL: Påse at materialet ikke kryper under saging; fest det godt på plass. La bladet stoppe helt før du løfter armen. Dersom små sagfliser stikker ut bakerst på arbeidsstykket fest et stykke maskeringsteip der kuttet skal gjøres. Sag gjennom teipen og fjern den forsiktig når du er ferdig.

Saging av ikke-jernholdige metaller

Ved saging av ikke-jernholdige metaller, skal maskinen bare brukes for vertikale rette kutt og gjæring tverrkutt når sagen brukes som gjæringssag. Vi anbefaler at skråkutt og gjæringsskutt ikke utføres på ikke-jernholdige metaller. Verktøyet skal aldri brukes til kapping av jernholdige metaller.

- Bruk alltid en materialklemme ved saging av ikke-jernholdige metaller. Pass på at arbeidsstykket er godt festet.
- Bruk bare sagblader som er godkjente for ikke-jernholdige metaller.
- Ved bruk av smørevæske, bruk bare voks eller skillespray. Ikke bruk emulsjoner eller tilsvarende væsker.

Feste av arbeidsstykket (Fig. U)

ADVARSEL: Bruk alltid en materialholder.

For best resultat, bruk materialklemmen **17** som er tilpasset din sag.

For å installere klemmen

1. Sett den inn i hullet bak anlegget. Klemmen **17** skal peke bakover mot bakenden av gjæringssagen. Pass på at sporet på festestangen er fullt innskjøvet i basis på gjæringssagen. Dersom sporet er synlig vil ikke klemmen være sikret.
2. Roter klemmen 180° mot fronten av gjæringssagen.
3. Løsne knotten for å justere klemmen opp eller ned, og bruk finjusteringsknappen for å klemme fast arbeidsstykket.

MERK: Plasser klemmen på høyre side av basisen ved skråsaging. GJØR ALLTID EN TEST (UTEN STRØM) FØR ET VIRKELIG KUTT, SLIK AT DU KAN SJEKKE BLADETS RUTE. SIKRE AT KLEMMEN IKKE KOMMER I VEIEN FOR FUNKSJONEN AV SAGEN ELLER ANLEGGET.

Sammensatt gjæring (Fig. S, T)

Denne skjæringen er en kombinasjon av gjæring og avfasing. Dette er den typen kutt som brukes for å lage rammer eller bokser med skråstilte sider som den vist i Figur S.

ADVARSEL: Dersom kappevinkelen varierer fra kutt til kutt, kontroller at gjæringsslåseknotten og gjæringsslåsehåndtaket er godt festet. De skal låses etter hver endring som gjøres på gjæring- eller skråvinkel.

ADVARSEL: Sagen skal festet til et fast underlag ved sammensatte kutt, for å hindre at den velter. Se **Benkmontering**.

- Tabellen vist under hjelper deg å sette korrekt gjæring og skråstilling for vanlige sammensatte gjæringsskutt.
- Velg ønsket vinkel "A" (Fig. S) for ditt prosjekt og finn den vinkelen på den aktuelle buen i tabellen. Fra det punktet, følg tabellen rett ned for å finne korrekt skråvinkel, og rett over for å finne korrekt gjæringssvinkel.

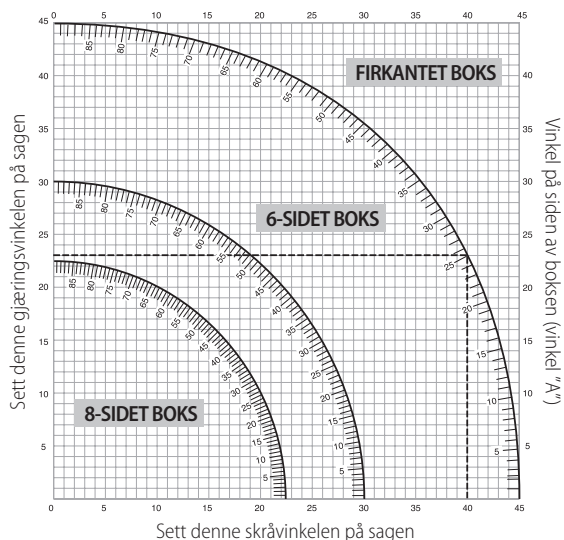

1. Still inn sagen til de angitte vinklene og gjør et par prøve-kapp.
2. Øv deg på å sette sammen de kappede bitene.
Eksempel: For å lage en boks med 4 sider med 25° ytre vinkler (vinkel "A") (Fig. S), bruk øvre høyre bue. Finn 25° på bueskalaen. Følg den horisontale kryssende linjen til en av sidene for å finne innstilling av gjæringssvinkel på sagen (23°). På samme måte følg den vertikalt kryssende linjen til topp eller bunn for å finne innstilling av skråvinkel på sagen (40°). Gjør alltid noen testkutt på skrapmateriale for å sjekke innstilling av sagen.

ADVARSEL: Overskrid aldri grensen for sammensatt gjæringsskutt på 45° skråvinkel med 45° venstre eller høyre gjæringssvinkel.



Støvsuging (Fig. A, G)

ADVARSEL: Om mulig, koble til støvsug som er designet i henhold til de relevante reglene for støvsug.

Koble til støvsug som er designet i henhold til de relevante reglene. Lufthastigheten på det eksterne systemet skal være 20m/s +/- 2 m/s. Hastigheten skal måles i tilkoblingsrøret ved tilkoblingspunktet, med verktøyet tilkoblet men ikke startet.

MERK: DWV9000 vri-lås kobling **48** anbefales som ekstra tilbehør for å koble til støvsugeren.

Følg gjeldende nasjonale retningslinjer for materialene som brukes. Støvsugeren skal være passende for materialet som behandles. Ved støvsuging av tørt støv som er spesielt helsefarlig eller kreftfremkallende, bruk en støvsuger som er tilpasset dette.

Transport (Fig. A, B)

ADVARSEL: For enkelt å transportere gjæringssagen har sagen to gripefordyringer for hånden **31**. Bruk aldri beskyttelsen for å løfte eller transportere gjæringssagen.

1. For å transportere sagen, sett skråvinkel og gjæringssvinkel til 0°.
2. Skyv saghodet helt tilbake.
3. Trykk inn låsehendelen på nedre beskyttelse **2** (Fig. A).
4. Trykk ned hodet og trykk inn låseknapen **22** (Fig. B).
5. Sett saghodet i hvileposisjon og stram til traverslåsen **18**.

VEDLIKEHOLD

Ditt DeWALT elektriske verktøy er designet for å virke over en lang tidsperiode med et minimum av vedlikehold. For at den skal fungere tilfredsstillende over tid, er det viktig å sørge for riktig stell og regelmessig renhold.

 **ADVARSEL:** For å redusere faren for alvorlige personskader, slå av maskinen og koble fra batteripakken før du gjør justeringer eller tar av/setter på tilbehør eller ekstrastyr. Utsikket oppstart kan føre til personskader.

 **ADVARSEL:** Dersom sagbladet er utslitt, bytt ut med et nytt eller nyslipt blad.



Smøring

Ditt elektriske verktøy trenger ikke ekstra smøring.





Rengjøring

Før bruk, inspiser nøye øvre bladbeskyttelse, bevegelig nedre bladbeskyttelse så vel som støvavsugsrøret for å se om det vil fungere ordentlig. Pass på at spon, støv og partikler fra arbeidsstykket ikke kan føre til blokkering av funksjonene.

Dersom fragmenter av arbeidsstykket kiler seg mellom sagblad og beskyttelse, koble verktøyet fra strømforsyningen og følg instruksjonene i avsnitt **Montere sagblad**. Ta bort de fastkilte delene og sett sagbladet på igjen.

 **ADVARSEL:** Blås skitt og støv ut av hovedhuset med tørr luft når du ser at skitt samles inne i og rundt luftåpningene. Bruk godkjente vernebriller og godkjent støvmaske når prosedyren utføres.

 **ADVARSEL:** Bruk aldri løsemidler eller sterke kjemikalier for å rengjøre ikke-metalliske deler av verktøyet. Disse kjemikaliene kan svekke materialene som brukes i disse delene. Bruk en klut som bare er fuktet med vann og mild såpe. Aldri la noen væske trenge inn i verktøyet; aldri dypp noen del av verktøyet i en væske.

 **ADVARSEL:** For å redusere faren for personskader, rengjør bordplaten regelmessig.

 **ADVARSEL:** For å redusere faren for personskader, rengjør støvsugersystemet regelmessig.

Tilleggsutstyr

 **ADVARSEL:** Bruk av annet tilleggsutstyr enn det som tilbys av DeWALT, kan være farlig, ettersom dette ikke er testet sammen med dette verktøyet. For å redusere faren for skader, bør kun tilleggsutstyr som er anbefalt av DeWALT, brukes sammen med dette produktet.

Støtte for lange stykker (Fig. V)

- Støtt alltid opp lange stykker.
- For best resultat, bruk forlengerstøtten (DE7023) for å forlenge bordets bredde på sagen (kan kjøpes hos din forhandler som ekstrastyr). Støtt opp lange arbeidsstykker ved hjelp av praktiske løsninger som en sagbukk eller lignende, for å hindre at endene henger ned.

Tilgjengelige sagblader (anbefalte blader)

Type av blad	Bladdimensjoner (diameter x festehull x antall tenner)	Bruk
DT1158 serien 30	250x30x24	For generelt bruk, kløyving og tverssaging av tre og plast
DT4282 serien 40	250x30x96	TCG for bruk med aluminium
DT4226 serien 40	250x30x30	ATB for finsaging av fabrikkert og naturlig treverk
DT4287 serien 40	250x30x80	TCG for ekstra fin saging av fabrikkert og naturlig treverk
DT99571-QZ	250x30x24	24T Flexvolt blad for generelt bruk, langskutting og tverrkutting
DT99572-QZ	250x30x36	36T Flexvolt blad for finkutting
DT99573-QZ	250x30x60	60T Flexvolt blad for ultra-finkutting

Ta kontakt med din forhandler for ytterligere informasjon om egnet ekstrastyr.

Beskyttelse av miljøet



Separat innsamling. Produkter og batterier merket med dette symbolet skal ikke kastes i vanlig husholdningsavfall.

Produkter og batterier inneholder materialer som kan gjenvinnes eller gjenbrukes, som reduserer behovet for råmaterialer. Vennligst lever elektriske produkter og batterier til gjenbruk i henhold til lokale regler. Mer informasjon får du på www.2helpU.com.

Oppladbar batteripakke

Denne langtids batteripakken må lades på nytt når den ikke lenger produserer nok strøm til jobber som enkelt kunne utføres tidligere. Ta hensyn til miljøet når batteripakken må kasseres:

- Lad batteripakken helt ut, og ta den ut av verktøyet.
- Litium-ion celler kan gjenbrukes. Lever dem til forhandleren eller en lokal gjenbruksstasjon. De innleverte batteripakkene vil gjenbrukes eller avfallsbehandles korrekt.

SERRA DE ESQUADRIA DE CORTE TRANSVERSAL SEM FIO

DCS778

Gratulerer!

Optou por uma ferramenta da DeWALT. Longos anos de experiência, um desenvolvimento meticuloso dos seus produtos e um grande espírito de inovação são apenas alguns dos argumentos que fazem da DeWALT um dos parceiros de maior confiança dos utilizadores de ferramentas eléctricas profissionais.

Dados técnicos

		DCS778
Tensão	V _{cc}	54
Tipo		1
XPS™		Sim
Diâmetro da lâmina	mm	250
Diâmetro interno da lâmina	mm	30
Velocidade máx. da lâmina	min. ⁻¹	4300
Esquadria (posições máx.)	esquerda e direita	50°
Bisel (posições máx.)	esquerda	48°
Esquadria composta	bisel	45°
	esquadria	45°
Capacidade		
corde transversal de 90°	mm	85 x 305
esquadria de 45°	mm	85 x 215
esquadria de 48°	mm	85 x 204
bisel de 45°	mm	58 x 305
bisel de 48°	mm	54 x 305
Dimensões globais	mm	465 x 615 x 390
Peso (sem bateria)	kg	15,8
Valores de ruído e/ou vibração (valores totais de vibração) de acordo com a EN61029:		
L _{PA} (pressão sonora)	dB (A)	91
L _{WA} (potência acústica)	dB (A)	100
K (variabilidade da potência acústica)	dB (A)	3

O nível de emissão de vibração e/ou ruído indicado nesta ficha de informações foi medido em conformidade com um teste normalizado estabelecido pela norma EN61029 e pode ser utilizado para comparar ferramentas. Por conseguinte, este nível pode ser utilizado para uma avaliação preliminar da exposição às vibrações.

⚠ ATENÇÃO: O nível de emissão de vibração e/ou ruído declarado diz respeito às principais aplicações da ferramenta. No entanto, se a ferramenta for utilizada para outras aplicações ou com outros acessórios ou se a manutenção for insuficiente, o nível de emissão de vibração e/ou ruído pode ser diferente. Isto pode aumentar significativamente o nível de exposição às vibrações ao longo do período total de trabalho.

A estimativa do nível de vibração e/ou ruído deve ter também em conta o número de vezes que a ferramenta é desligada ou está em funcionamento, mas sem executar tarefas. Isto pode reduzir significativamente o nível de exposição ao longo do período total de trabalho.

Identifique as medidas de segurança adicionais para proteger o utilizador contra os efeitos da vibração e/ou ruído, tais como: manutenção da ferramenta e dos acessórios, manter as mãos quentes (relacionado com a vibração) e organização dos padrões de trabalho.

Declaração de conformidade da CE

Directiva “máquinas”



Serra de esquadria de corte transversal sem fio DCS778

A DeWALT declara que os produtos descritos em **Dados técnicos** se encontram em conformidade com as seguintes normas e directivas: 2006/42/CE, EN61029-1:2009+A11:2010, EN61029-2-9:2012 + A11:2013.

Estes equipamentos também estão em conformidade com a Directiva, 2014/30/UE e a 2011/65/UE. Para obter mais informações, contacte a DeWALT através da morada indicada em seguida ou consulte o verso do manual.

O abaixo assinado é responsável pela compilação do ficheiro técnico e faz esta declaração em nome da DeWALT.

Markus Rompel
Vice-Presidente de Engenharia da PTE-Europa
DeWALT, Richard-Klinger-Straße 11,
D-65510, Idstein, Alemanha
20.02.2019



ATENÇÃO: para reduzir o risco de ferimentos, leia o manual de instruções.

Instruções de segurança



ATENÇÃO: leia todos os avisos de segurança e todas as instruções. O não seguimento dos avisos e das instruções poderá resultar em choque eléctrico, incêndio e/ou ferimentos graves.

GUARDE TODOS OS AVISOS E INSTRUÇÕES PARA CONSULTA POSTERIOR

Regras gerais de segurança

- Mantenha a área de trabalho limpa.**
Áreas e bancadas obstruídas podem provocar ferimentos.
- Tenha em conta o ambiente da área de trabalho.**
Não exponha a ferramenta eléctrica a chuva. Não utilize a ferramenta em ambientes húmidos. Mantenha a área de trabalho devidamente iluminada (250–300 lux). Não utilize a ferramenta se houver o risco de incêndio ou explosão, por exemplo, na presença de líquidos inflamáveis ou gases. A área de trabalho deve ser bem ventilada.
- Protecção contra choque eléctrico.**
Evite o contacto físico com superfícies ligadas à terra (por exemplo, tubos, radiadores, fogões e frigoríficos). Se utilizar a ferramenta em condições extremas (por exemplo, elevada humidade, em que se verifique a presença de limalha de ferro, etc.), pode aumentar a segurança eléctrica através da instalação de um transformador de isolamento ou de um disjuntor de ligação à terra (FI).
- Mantenha as outras pessoas afastadas.**
Não deixe que pessoas, especialmente crianças, que não participem no trabalho, toquem na ferramenta ou na bateria e mantenha-as afastadas da área de trabalho.
- Guarde ferramentas que não estejam a ser utilizadas.**
Quando não estiverem a ser utilizadas, as ferramentas devem ser armazenadas num local seco e devidamente fechado, fora do alcance das crianças.

Baterias				Carregadores/Intervalos de Carregamento (minutos)							
# de cat.	V _{cc}	Ah	Peso (kg)	DCB104	DCB107	DCB112	DCB113	DCB115	DCB118	DCB132	DCB119
DCB546	18/54	6,0/2,0	1,05	60	270	170	140	90	60	90	X
DCB547	18/54	9,0/3,0	1,46	75*	420	270	220	135*	75*	135*	X
DCB548	18/54	12,0/4,0	1,44	120	540	350	300	180	120	180	X
DCB181	18	1,5	0,35	22	70	45	35	22	22	22	45
DCB182	18	4,0	0,61	60/40**	185	120	100	60	60/40**	60	120
DCB183/B	18	2,0	0,40	30	90	60	50	30	30	30	60
DCB184/B	18	5,0	0,62	75/50**	240	150	120	75	75/50**	75	150
DCB185	18	1,3	0,35	22	60	40	30	22	22	22	X
DCB187	18	3,0	0,54	45	140	90	70	45	45	45	90
DCB189	18	4,0	0,54	60	185	120	100	60	60	60	120

*Código de data 201811475B ou posterior

**Código de data 201536 ou posterior

6. **Não force a ferramenta.**
Isso irá permitir realizar um melhor trabalho e em segurança ao ritmo para o qual foi concebido.
7. **Utilize a ferramenta adequada.**
Não utilize pequenas ferramentas para realizar as tarefas de uma ferramenta para trabalhos pesados. Não utilize ferramentas para fins que não sejam aqueles para os quais foram concebidos; por exemplo, não utilize serras circulares para cortar ramos ou troncos.
8. **Use vestuário adequado.**
Não use roupa larga nem jóias, uma vez que podem ficar presas nas peças em movimento. É recomendável o uso de calçado antiderrapante se trabalhar fora de casa. Se tiver cabelo comprido, deve usar uma rede para o cabelo.
9. **Utilize equipamento de protecção.**
Utilize sempre óculos de protecção. Use uma máscara facial ou contra o pó, caso haja poeira ou partículas voadoras resultantes das operações de trabalho. Se estas partículas forem consideravelmente quentes, use também um avental resistente ao calor. Use sempre protecção auditiva. Use sempre um capacete de segurança.
10. **Ligue o equipamento de extracção de serradura.**
Se forem fornecidos acessórios para a ligação de equipamentos de extracção e equipamento de recolha, certifique-se de que estes são ligados e utilizados correctamente.
11. **Fixe a peça de trabalho.**
Sempre que possível, utilize grampos ou tornos para fixar a peça de trabalho. É mais seguro do que utilizar as mãos, podendo assim utilizá-las para trabalhar com a ferramenta.
12. **Não se estique demasiado ao trabalhar com a ferramenta.**
Mantenha sempre os pés bem apoiados e um equilíbrio apropriado.
13. **Efectue a manutenção cuidada das ferramentas.**
Mantenha as ferramentas de corte sempre afiadas e limpas para um desempenho de maior qualidade e segurança. Siga as instruções relativas à lubrificação e mudança de acessórios. Inspeccione as ferramentas periodicamente e, caso apresentem danos, envie-as **para uma loja de assistência autorizada para reparação.** Mantenha as pegas e interruptores secos, limpos e sem óleo ou massa lubrificante.
14. **Desligue as ferramentas.**
Desligue a ferramenta da fonte de alimentação quando não a utilizar, antes da reparação e quando mudar acessórios como lâminas, brocas e cortadores.
15. **Retire chaves de ajuste ou de porcas.**
Verifique com regularidade se as chaves de ajuste e de porcas foram retiradas da ferramentas antes de utilizar a ferramenta.
16. **Evite um arranque não intencional.**
Não transporte a ferramenta com um dedo no interruptor.

Certifique-se de que a ferramenta se encontra na posição de “desligado” antes de a ligar.

17. **Mantenha-se atento.**
Preste atenção às suas acções. Faça uso de bom senso. Não utilize a ferramenta quando estiver cansado ou sob o efeito de drogas ou álcool.
18. **Verifique se existem peças danificadas.**
Antes de utilizar a ferramenta, verifique a máquina com cuidado, bem como o cabo de alimentação para determinar se funciona correctamente e efectua a função pretendida. Verifique o alinhamento das peças em movimento, o bloqueio das peças em movimento, ruptura de peças, montagem e quaisquer outras situações que possam afectar o funcionamento. Qualquer protecção ou outra peça que apresente danos deve ser devidamente reparada ou substituída por um centro de assistência autorizado, a menos que haja indicação em contrário neste manual de instruções. Envie quaisquer interruptores defeituosos a um centro de assistência autorizado para reparação. Não utilize a ferramenta se o respectivo interruptor não a ligar e desligar.

Nunca tente efectuar quaisquer reparações sozinho.

 **ATENÇÃO!** o uso de qualquer acessório ou o desempenho de qualquer operação com esta ferramenta, que não seja o recomendado neste manual de instruções pode constituir um risco em termos de ferimentos.

19. **A ferramenta deve ser reparada por pessoal qualificado.**
Esta ferramenta eléctrica cumpre as principais regras de segurança. As reparações devem ser apenas realizadas por pessoal qualificado utilizando as peças sobresselentes originais; caso contrário, podem ocorrer ferimentos consideráveis no utilizador.

Regras de segurança adicionais para serras de esquadria

- Não utilize a serra para cortar materiais diferentes dos recomendados pelo fabricante.
- Não utilize a máquina sem os resguardos devidamente posicionados, se não estiverem a funcionar ou se não tiverem uma manutenção adequada.
- Certifique-se de que o suporte está devidamente fixado quando realizar cortes de biselamento.
- Mantenha a área em torno da máquina em bom estado e sem materiais soltos, isto é, aparas e pedaços de material.
- Selecione a lâmina correcta para o material que pretende cortar.
- Utilize as lâminas de serra devidamente afiadas. Tenha em atenção a marca de velocidade máxima na lâmina da serra.
- Assegure-se de que todos os botões de bloqueio e manípulos de fixação se encontram apertados antes de iniciar qualquer operação.

- Nunca coloque as mãos perto da lâmina no local onde a serra está ligada à fonte de energia eléctrica.
 - Nunca tente parar a máquina rapidamente, inserindo uma ferramenta ou qualquer outro meio para parar a lâmina; se o fizer, pode ocorrer um acidente grave.
 - Consulte o manual de instruções antes de utilizar qualquer acessório. A utilização incorrecta de um acessório pode causar danos.
 - Utilize um fixador ou use luvas quando manusear uma lâmina de serra ou material áspero.
 - Certifique-se de que a lâmina da serra está montada correctamente antes de a utilizar.
 - Certifique-se de que a lâmina roda na direcção correcta.
 - Não utilize lâminas com um diâmetro superior ou inferior ao recomendado. Consulte os **dados técnicos** para obter a classificação da lâmina. Utilize apenas as lâminas especificadas neste manual e em conformidade com a norma EN847-1.
 - Considere a utilização de lâminas de redução de ruído especialmente concebidas.
 - Não utilize lâminas fabricadas com AÇO RÁPIDO.
 - Não use lâminas danificadas ou rachadas.
 - Não utilize discos abrasivos ou de diamante.
 - Utilize apenas lâminas de serra em que a velocidade assinalada seja, pelo menos, igual à indicada na serra.
 - Nunca utilize a serra sem a placa de corte.
 - Levante a lâmina da zona de corte na peça antes de libertar o interruptor.
 - Antes de cada corte, certifique-se de que a máquina está estável.
 - Não introduza nenhum objecto contra a ventoinha para fixar o eixo do motor.
 - O resguardo da lâmina na serra é aberto quando empurra a alavanca de desengate do resguardo 2.
 - Nunca levante o resguardo da lâmina, a menos que a serra esteja desligada. O resguardo pode ser levantado com a mão durante a colocação ou remoção das lâminas de serra ou a inspecção da serra.
 - Verifique periodicamente se as entradas de ventilação do motor estão limpas e sem aparas.
 - Substitua a placa de corte de serra quando estiver gasta.
 - Retire a bateria da máquina antes de realizar qualquer trabalho de manutenção ou mudar a lâmina.
 - Nunca efectue qualquer trabalho de limpeza ou manutenção quando a máquina estiver em funcionamento e se a cabeça não estiver na posição de repouso.
 - Se estiver equipada com um LED, não é permitido substituir por outro tipo de LED. As reparações devem ser realizadas pelo fabricante ou por um agente autorizado.
 - Quando serrar madeira, ligue a serra a um dispositivo de recolha de serradura. Tenha sempre em conta os seguintes factores que influenciam a exposição à serradura:
 - tipo de material a trabalhar (as tábuas de madeira prensada produzem mais serradura do que a madeira);
 - lâmina da serra afiada;
 - regule o ajuste da lâmina da serra;
 - a velocidade do ar do extractor de serradura não deve ser inferior a 20 m/s.
- Certifique-se de que a extracção local, as campânulas, reflectores e calhas estão devidamente regulados.
- Tenha em conta os seguintes factores que influenciam a exposição ao ruído:
 - utilize lâminas de serra concebidas para reduzir o ruído produzido;
 - utilize apenas lâminas de serra bem afiadas;
 - A manutenção da máquina deve ser realizada periodicamente;
 - Disponha de uma adequada iluminação geral ou localizada;
- Certifique-se de que o operador tem formação adequada sobre a utilização, ajuste e funcionamento da máquina;
 - Certifique-se de que os espaçadores e anéis de eixo são adequados para o fim a que se destina, tal como indicado neste manual.
 - Evite remover quaisquer cortes ou outras partes da peça de trabalho da área de corte enquanto a máquina estiver em funcionamento e a cabeça da serra não estiver na posição de repouso
 - Nunca corte peças com menos de 150 mm.
 - Sem suporte adicional, a máquina foi concebida para aceitar o tamanho máximo da peça de trabalho de:
 - 60 mm de peso por 216 mm de largura por 500 mm de comprimento
 - As peças de trabalho maiores devem ser suportadas por uma mesa adicional adequada, por exemplo o modelo DE7023. Fixe sempre a peça de trabalho em segurança.
 - Em caso de acidente ou falha da máquina, desligue a máquina de imediato e retire a ficha da máquina da fonte de alimentação.
 - Comunique a falha e assinala a máquina de maneira adequada, para evitar que outras pessoas utilizem a máquina defeituosa.
 - Se a lâmina da serra ficar bloqueada devido a força de avanço anormal durante o corte, desligue a máquina e retire a ficha da fonte de alimentação. Retire a peça de trabalho e certifique-se que a lâmina da serra funciona sem problemas. Ligue a máquina e inicie a nova operação de corte com força de avanço reduzida.
 - Nunca corte ligas leves, especialmente magnésio.
 - Sempre que a situação o permitir, monte a máquina numa bancada, utilizando parafusos com 8 mm de diâmetro e 80 mm de comprimento.

Riscos residuais

Os seguintes riscos são inerentes à utilização das serras:

- ferimentos causados ao tocar nas partes rotativas
- Apesar da aplicação dos regulamentos de segurança relevantes e da implementação de dispositivos de segurança, alguns riscos residuais não podem ser evitados. Os riscos são:
- Danos auditivos.
 - Risco de acidentes causados por partes descobertas da lâmina da serra em rotação.
 - Risco de ferimento ao mudar a lâmina da serra sem protecção.
 - Risco de entalar os dedos quando abrir os resguardos.
 - Perigos de saúde provocados pela inalação de poeiras produzidas durante o corte de madeira, especialmente carvalho, faia e placas de fibra de densidade média.

Os seguintes factores aumentam o risco de problemas de respiração:

- O extractor de serradura não está ligado durante o corte da madeira
- Extracção de poeira insuficiente causada por filtros de exaustão sujos

GUARDE ESTAS INSTRUÇÕES

Carregadores

Os carregadores da DeWALT não requerem ajuste e foram concebidos para uma operação tão fácil quanto possível.

Segurança eléctrica

O motor eléctrico foi concebido apenas para uma voltagem específica. Verifique sempre se a voltagem da bateria corresponde à indicada na placa com os requisitos de alimentação. Além disso, certifique-se também de que a voltagem do seu carregador corresponde à da rede eléctrica.



O seu carregador da DeWALT possui isolamento duplo, em conformidade com a norma EN60335. Por conseguinte, não é necessária qualquer ligação à terra.

Se o cabo de alimentação estiver danificado, este deve ser substituído apenas pela DeWALT ou por uma organização de serviço autorizada.

Utilizar uma extensão

Não deve ser utilizada qualquer extensão a menos que seja absolutamente necessário. Utilize uma extensão aprovada adequada para a potência da alimentação do seu carregador (consulte os **Dados técnicos**). O diâmetro mínimo do fio condutor é 1 mm²; o comprimento máximo da extensão é 30 m.

Ao utilizar uma bobina de cabo, desenrole sempre o cabo na íntegra

Instruções de Segurança Importantes Para Todos os Carregadores de Baterias

GUARDE ESTAS INSTRUÇÕES: este manual inclui instruções de funcionamento e segurança importantes para carregadores de bateria compatíveis (consulte **Dados técnicos**).

- Antes de utilizar o carregador, leia todas as instruções e sinais de aviso indicados no carregador, na bateria e no aparelho que utiliza a bateria.



ATENÇÃO: perigo de choque. Não permita a entrada de líquidos no carregador. Pode ocorrer um choque eléctrico



ATENÇÃO: recomendamos a utilização de um dispositivo de corrente residual com uma corrente residual de 30mA ou menos.



CUIDADO: perigo de queimadura. Para reduzir o risco de lesões, carregue apenas baterias recarregáveis DeWALT. Outros tipos de baterias podem rebentar, causando lesões pessoais e danos.



CUIDADO: as crianças devem ser vigiadas, para garantir que não brincam com o aparelho.

AVISO: em determinadas condições, quando o carregador está ligado à fonte de alimentação, os contactos de carga expostos no interior do carregador podem entrar em curto-circuito devido a material estranho. Os materiais estranhos condutores como, por exemplo, mas não limitado a, lâ de aço, folha de alumínio ou qualquer acumulação de partículas metálicas devem ser removidos dos orifícios do carregador. Desligue sempre o carregador da fonte de alimentação quando não estiver inserida uma bateria no respectivo compartimento. Desligue o carregador antes de proceder à limpeza.

- **NÃO carregue a bateria com quaisquer carregadores além dos especificados neste manual.** O carregador e a bateria foram concebidas especificamente para funcionarem em conjunto.
- **Estes carregadores foram concebidos para apenas para carregar baterias recarregáveis DeWALT.** Quaisquer outras utilizações podem resultar em incêndio, choque eléctrico ou electrocussão.
- **Não exponha o carregador a chuva ou neve.**
- **Quando desligar o carregador da corrente, puxe pela ficha e não pelo cabo.** Isto permite reduzir o risco de danos na ficha de alimentação eléctrica e do cabo.
- **Certifique-se de que o cabo está colocado num local onde não possa ser pisado, possa causar tropeções ou esteja sujeito a danos ou tensão.**
- **Não utilize uma extensão, a menos que seja estritamente necessário.** O uso de uma extensão inadequada pode resultar num incêndio, choque eléctrico ou electrocussão.
- **Não coloque objectos sobre o carregador nem o coloque em cima de uma superfície macia que possa bloquear as entradas de ventilação e causar calor interno excessivo.** Coloque o carregador num local afastado de fontes de calor. O carregador é ventilado através de ranhuras na parte superior e inferior da estrutura.
- **Não utilize o carregador se o cabo ou a ficha estiverem danificados**—substitua-os de imediato.
- **Não utilize o carregador se tiver sofrido um golpe brusco, se o deixar cair ou se ficar de algum modo danificado.** Leve-o para um centro de assistência autorizado.
- **Não desmonte o carregador; leve-o para um centro de assistência autorizado, no caso de ser necessário assistência ou reparação.** Uma nova montagem incorrecta pode resultar em choque eléctrico, electrocussão ou incêndio.

- Se o cabo de alimentação ficar danificado, deve enviá-lo de imediato para o fabricante, agente de assistência ou um responsável devidamente qualificado para que possa ser substituído, de modo a evitar qualquer situação de perigo.
- **Desligue o carregador da tomada antes de proceder a qualquer trabalho de limpeza. Isto reduz o risco de choque eléctrico.** A remoção da bateria não reduz este tipo de risco.
- **NUNCA tente ligar 2 carregadores ao mesmo tempo.**
- **O carregador foi concebido para funcionar com uma potência eléctrica doméstica padrão de 230 V. Não tente utilizá-lo com qualquer outro tipo de tensão.** Isto não se aplica ao carregador do automóvel.









Carregar uma bateria (Fig. C)

1. Ligue o carregador numa tomada adequada antes de inserir a pilha.
2. Insira a bateria **26** no carregador, certificando-se de que fica totalmente encaixada no carregador. O indicador luminoso vermelho (de carga) pisca repetidamente, indicando que o processo de carga foi iniciado.
3. A conclusão do processo de carga é indicado pelo indicador luminoso vermelho, que permanece ligado de maneira contínua. A bateria fica totalmente carregada e pode ser utilizada nesta altura ou pode deixá-la no carregador. Para retirar a bateria do carregador, prima o botão de libertação na bateria **27**.

NOTA: Para assegurar o máximo desempenho e vida útil das baterias de iões de lítio, carregue a bateria totalmente antes de utilizar o produto pela primeira vez.

Funcionamento do carregador

Consulte os indicadores abaixo para saber qual é o estado do processo de carga da bateria.

Indicadores de carga			
	em carga		
	totalmente carregada		
	retardação de calor/frio da bateria*		

*O indicador luminoso vermelho continua a piscar, mas acende-se um indicador luminoso amarelo durante esta operação. Quando a bateria atingir a temperatura adequada, o indicador luminoso amarelo desliga-se e o carregador continua o processo de carga.

O(s) carregador(es) compatível(eis) não carrega uma bateria defeituosa. O carregador indica que a bateria está defeituosa ao não acender-se.

NOTA: isto pode também indicar que se trata de um problema no carregador.

Se o carregador indicar uma falha, leve o carregador e a bateria um centro de assistência autorizado para que sejam submetidos a um teste.

Retardação de calor/frio

Quando o carregador detecta que uma bateria está demasiado quente ou fria, inicia automaticamente a retardação de calor/frio, interrompendo o processo de carga até a bateria atingir a temperatura adequada. Em seguida, o carregador muda automaticamente para o modo de carga. Esta função assegura a duração máxima da bateria.

Uma bateria fria fica carregada a uma velocidade mais lenta do que uma bateria quente. A bateria irá carregar a essa taxa mais lenta durante todo o ciclo de carga e não recupera a taxa de carga máxima, mesmo que a bateria aqueça.

O carregador DCB118 está equipado com uma ventoinha interna para arrefecer a bateria. A ventoinha liga-se automaticamente quando a ventoinha tem de ser arrefecida. Nunca utilize o carregador se a ventoinha não funcionar correctamente ou se as aberturas de ventilação estiverem obstruídas. Não permita a entrada de objectos estranhos no interior do carregador.

Sistema de protecção electrónica

As baterias de iões de lítio XR foram concebidas com um Sistema de protecção electrónica que protege a bateria contra sobrecarga, sobreaquecimento ou descarga profunda.

A ferramenta desliga-se automaticamente se o Sistema de protecção electrónica for activado. Se isto ocorrer, coloque a bateria de iões de lítio no carregador até ficar totalmente carregada.

Montagem na parede

Estes carregadores foram concebidos para montagem na parede ou para serem colocados numa mesa ou numa superfície de trabalho. Se forem montados numa parede, coloque o carregador perto de uma tomada eléctrica e afastado de cantos ou outras obstruções que possam impedir a circulação de ar. Utilize a parte de trás do carregador como base para a fixação dos parafusos de montagem na parede. Monte o carregador com firmeza com parafusos de placa de gesso (adquiridos em separado) a uma distância de pelo menos 25,4 mm com uma cabeça do parafuso com 7–9 mm de diâmetro, aparafusado em madeira a uma profundidade ideal de cerca de 5,5 mm do parafuso exposto. Alinhe as ranhuras na parte de trás do carregador com os parafusos expostos e insira-os por completo nas ranhuras.

Instruções de limpeza do carregador



ATENÇÃO: perigo de choque. Desligue o carregador da tomada de CA antes de proceder à limpeza. A sujidade e gordura podem ser removidas a partir do exterior do carregador com um pano ou uma escova suave não metálica. Não utilize água ou outros produtos de limpeza. Nunca deixe entrar qualquer líquido dentro da ferramenta. Da mesma forma, nunca mergulhe qualquer peça da ferramenta num líquido.

Baterias

Instruções de segurança importantes para todas as baterias

Ao encomendar baterias sobresselentes, certifique-se de que inclui a referência do catálogo e a voltagem.

A bateria não irá estar totalmente carregada quando a retirar da embalagem pela primeira vez. Antes de utilizar a bateria e o carregador, leia as instruções de segurança abaixo. Em seguida, siga os procedimentos de carregamento indicados nas instruções.

LEIA TODAS AS INSTRUÇÕES

- **Não carregue ou utilize baterias em ambientes explosivos, como, por exemplo, na presença de líquidos, gases ou poeiras inflamáveis.** A colocação ou remoção da bateria do carregador pode inflamar as poeiras ou os fumos.
- **Nunca force a entrada da bateria no carregador. Nunca modifique a bateria de modo a encaixá-la num carregador não compatível, porque pode romper, causando lesões pessoais graves.**
- Carregue as baterias apenas em carregadores DeWALT.
- **NÃO** salpique nem coloque a bateria dentro de água ou de outros líquidos.
- **Não armazene nem utilize a ferramenta e a bateria em locais onde a temperatura possa atingir ou exceder 40 °C (tais como barracões ao ar livre ou construções de metal durante o Verão).**
- **Não incinere a bateria, mesmo se esta estiver gravemente danificada ou completamente esgotada.** A bateria pode explodir se for exposta a uma chama. São produzidos vapores e materiais tóxicos quando as baterias de iões de lítio são queimadas.
- **Se o conteúdo da bateria entrar em contacto com a sua pele, lave imediatamente a área afectada com sabão suave e água.** Se o líquido da bateria entrar em contacto com os seus olhos, passe-os (abertos) por água durante 15 minutos ou até a irritação passar. Se for necessária assistência médica, o electrólito da bateria é composto por uma mistura de carbonatos orgânicos líquidos e sais de lítio.

- **O conteúdo das células de uma bateria aberta poderá causar irritação respiratória.** Respire ar fresco. Se os sintomas persistirem, procure assistência médica.



ATENÇÃO: risco de queimadura. O líquido da bateria poderá ser inflamável se for exposto a faíscas ou a uma chama.



ATENÇÃO: nunca tente abrir a bateria, seja qual for o motivo. Se a bateria estiver rachada ou danificada, não a insira no carregador. Não esmague, deixe cair nem danifique a bateria. Não utilize uma bateria ou um carregador que tenha sofrido um golpe brusco, uma queda, atropelamento ou danificada de algum modo (por exemplo, perfurada por um prego, atingida com um martelo ou pisada). Pode ocorrer um choque eléctrico ou electrocussão. As baterias danificadas devem ser devolvidas ao centro de assistência para reciclagem.



ATENÇÃO: perigo de incêndio. Quando armazenar ou transportar a bateria, não deixe que objectos metálicos entrem em contacto com os terminais expostos da bateria. Por exemplo, não coloque a bateria dentro de aventais, bolsos, caixas de ferramentas, caixas de kits de produtos, gavetas, etc., com pregos soltos, parafusos, chaves, etc.



CUIDADO: quando não utilizar a ferramenta, deve colocá-la de lado numa superfície estável, de modo a que ninguém tropece nem sofra uma queda. Algumas ferramentas com baterias grandes ficam na vertical dentro da bateria, mas podem ser facilmente derrubadas.

Transporte



ATENÇÃO: Perigo de incêndio. O transporte das pilhas pode dar origem a um incêndio se os terminais da pilha entrarem em contacto inadvertidamente com os materiais condutores. Quando transportar as pilhas, certifique-se de que os terminais da pilha estão protegidos e devidamente isolados de materiais que possam entrar em contacto com eles e causar um curto-circuito.

NOTA: As baterias de iões de lítio não devem ser colocadas em bagagem despachada.

As pilhas da DeWALT estão em conformidade com todas as regulamentações de expedição aplicáveis, de acordo com os padrões jurídicos e de indústria, que incluem as Recomendações da ONU sobre o transporte de mercadorias perigosas; disposições relativas a mercadorias perigosas da Associação do Transporte Aéreo Internacional (IATA), Regulamentações do código marítimo internacional para o transporte de mercadorias perigosas (IMDG) e o Acordo europeu relativo ao transporte rodoviário internacional de mercadorias perigosas (ADR). As pilhas de iões de lítio foram testadas de acordo com a secção 38,3 das Recomendações da ONU no que respeita ao Transporte de Mercadorias Perigosas: Manual de Ensaio e Critérios.

Na maioria dos casos, o envio de uma bateria DeWALT não terá de ser classificado como Material perigoso de Classe 9 totalmente regulado. Em geral, apenas os envios que contenham uma bateria de iões de lítio com uma taxa energética superior a 100 watt-horas (Wh) serão enviados como Classe 9 totalmente regulada. Todas as baterias de iões de lítio têm uma classificação de watt-horas assinalada na bateria. Além disso, devido às complexidades de regulamentação, a DeWALT não recomenda o envio de baterias de iões de lítio por transporte aéreo, independentemente da classificação de watt-horas. O envio de ferramentas com baterias (conjunto) enviado por transporte aéreo será isento se a classificação de watt-horas da bateria não for superior a 100 watts-horas.

Independentemente de uma expedição ser considerada isenta ou totalmente regulamentada, é da responsabilidade do expedidor consultar as mais recentes regulamentações para a embalagem, etiquetagem/marcação e exigências de documentação.

As informações indicadas nesta secção do manual são fornecidas de boa fé e acredita-se que são precisas aquando da elaboração do documento. No entanto, não é fornecida qualquer garantia, expressa ou implícita. É da responsabilidade do comprador garantir que as respectivas actividades estão em conformidade com as regulamentações aplicáveis.

Transportar a bateria FLEXVOLT™

A bateria DeWALT FLEXVOLT™ tem dois modos: **Utilização** e **transporte**.

Modo de utilização: Quando a bateria FLEXVOLT™ não está instalada ou está instalada num equipamento DeWALT de 18 V, funciona como uma bateria de 18 V. Quando a bateria FLEXVOLT™ está instalada num equipamento de 54 V ou de 108 V (duas baterias de 54 V), funciona como uma bateria de 54 V.

Modo de transporte: Quando a tampa está montada na bateria FLEXVOLT™, isso significa que a bateria está no modo de transporte.

Mantenha a tampa colocada quando transportar a bateria.

No modo Transporte, os conjuntos de células são desligados electricamente da bateria, o que dá origem a 3 baterias com uma capacidade nominal de watt-hora (Wh) mais reduzida, em comparação com 1 bateria com uma capacidade nominal de watt-hora. Esta capacidade superior de 3 baterias com uma capacidade nominal de watt-hora mais reduzida pode isentar a bateria de determinadas regras de transporte impostas às baterias de watt-hora de maior capacidade.

Por exemplo, a classificação Wh (watt-hora) de transporte pode indicar 3 x 36 Wh, o que significa 3 pilhas de 36 Wh cada. A classificação de Wh de utilização pode indicar 108 Wh (é necessário utilizar 1 pilha).

Exemplo de marca de etiqueta de utilização e transporte

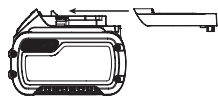

Desfaça-se da bateria de uma forma ambientalmente responsável.



Carregue as baterias da DeWALT apenas com os carregadores DeWALT concebidos para o efeito.

O carregamento de baterias que não sejam as baterias específicas DeWALT com um carregador da DeWALT pode fazer com que rebentem ou dar origem a situações de perigo.



Não queime a bateria.



UTILIZAÇÃO (sem bolsa de transporte). Exemplo: a classificação de Wh indica 108 Wh (1 pilha com 108 Wh).



TRANSPORTE (com bolsa de transporte incorporada). Exemplo: a classificação de Wh indica 3 x 36 Wh (3 pilhas de 36 Wh).

Tipo de bateria

O modelo DCS778 funciona com pilhas de 54 volts.

Podem ser utilizadas as seguintes baterias: DCB546, DCB547, DCB548.

Consulte os **Dados técnicos** para obter mais informações.

Conteúdo da embalagem

A embalagem contém:

- 1 Máquina parcialmente montada
- 2 Chaves hexagonais (4 mm e 6 mm)
- 1 Lâmina de serra de ponta de carboneto de tungsténio de 250 mm
- 1 Sistema de fixação do material
- 2 Baterias (modelo T2)
- 1 Carregador (apenas no modelo T2)
- 1 Manual de instruções
- *Verifique se a ferramenta, as peças ou os acessórios foram danificados durante o transporte.*
- *Leve o tempo necessário para ler atentamente e compreender todas as instruções neste manual antes de utilizar o equipamento.*

Recomendações de armazenamento

1. O melhor local de armazenamento será um local fresco e seco, afastado da luz directa do sol e de fontes de calor ou de frio. Para obter o máximo desempenho e a maior vida útil possíveis das baterias, guarde-as à temperatura ambiente quando não estiverem a ser utilizadas.
2. Para um armazenamento prolongado, é recomendável armazenar a bateria totalmente carregada num local fresco, seco e afastado do carregador para obter os melhores resultados.

NOTA: as baterias não devem ser armazenadas totalmente sem carga. É necessário recarregar a bateria antes de a utilizar.

Etiquetas no carregador e na bateria

Além dos símbolos indicados neste manual, os rótulos no carregador e na bateria podem apresentar os seguintes símbolos:



Leia o manual de instruções antes de utilizar este equipamento.



Consulte os **Dados técnicos** para ficar a saber o tempo de carregamento.



Não toque nos contactos com objectos condutores.



Não carregue baterias danificadas.



Não exponha o equipamento à água.



Mande substituir imediatamente quaisquer cabos danificados.



Carregue a bateria apenas com uma temperatura ambiente entre 4 °C e 40 °C.



Apenas para uso dentro de casa.

Símbolos na ferramenta

A ferramenta apresenta os seguintes símbolos:



Leia o manual de instruções antes de utilizar este equipamento.



Use uma protecção auditiva.



Use uma protecção ocular.



Radiação visível. Não olhe fixamente para a luz.



Ponto de transporte

Posição do código de data (Fig. B)

O Código de data **57**, que também inclui o ano de fabrico, está impresso na superfície do equipamento.

Exemplo:
2019 XX XX

Descrição (Fig. A–C, E)

⚠ ATENÇÃO: nunca modifique a ferramenta eléctrica nem qualquer um dos seus componentes. Tal poderia resultar em danos ou ferimentos.

- | | |
|--|--|
| 1 Interruptor de accionamento | 18 Bloqueio transversal |
| 2 Alavanca de desengate do resguardo | 19 Punho de fixação de inclinação |
| 3 Punho | 20 Régua do ângulo de corte inclinado |
| 4 Resguardo superior fixo | 21 Orifícios para montagem |
| 5 Flange exterior | 22 Botão de bloqueio |
| 6 Parafuso da lâmina | 23 Barras transversais |
| 7 Resguardo inferior da lâmina | 24 Cabeça da serra |
| 8 Lâmina da serra | 25 Chaves hexagonais |
| 9 Botão de bloqueio da barra de deslizamento | 26 Compartimento das pilhas |
| 10 Mesa fixa | 27 Patilha de libertação das pilhas |
| 11 Placa de corte | 28 Botão do indicador do nível de carga |
| 12 Braço de esquadria | 29 Dispositivo de segurança |
| 13 Trinco de esquadria | 30 Botão de reposição |
| 14 Mesa rotativa/braço de esquadria | 31 Pega de transporte (esquerda e direita) |
| 15 Régua de esquadria | 32 Flange interna (Fig. E) |
| 16 Barra de deslizamento | 33 Porta de extracção de serradura |
| 17 Sistema de fixação do material | 34 Botão XPS™ |

Uso pretendido

A serra de esquadria compacta sem fio DeWALT foi concebida para o corte profissional de madeira, produtos de madeira, alumínio e plásticos. Efectua as operações de serragem de corte transversal, biselamento e em esquadria de maneira fácil, precisa e segura.

Esta unidade foi concebida para uso com uma lâmina de ponta de carboneto com 250 mm de diâmetro nominal.

NÃO A utilize em locais húmidos ou na presença de líquidos ou gases inflamáveis

Estas serras de esquadria são ferramentas eléctricas profissionais.

NÃO permita que crianças entrem em contacto com a ferramenta. É necessária supervisão se estas ferramentas forem manuseadas por utilizadores inexperientes.

⚠ ATENÇÃO: não utilize a máquina para fins que não sejam aqueles para os quais foram concebidos.

- Este produto não deve ser utilizado por pessoas (incluindo crianças) que sofram de capacidades físicas, sensoriais ou mentais reduzidas, falta de experiência ou conhecimentos, a menos que estejam acompanhados por uma pessoa que se responsabilize pela sua segurança. As crianças nunca devem ficar sozinhas com este produto.

MONTAGEM

⚠ ATENÇÃO: para reduzir o risco de ferimentos graves, desligue a ferramenta e a bateria antes de efectuar quaisquer ajustes ou de retirar/installar dispositivos complementares ou acessórios. Um arranque accidental pode causar lesões.

⚠ ATENÇÃO: utilize apenas pilhas e carregadores da DeWALT.

Desembalagem

O motor e os resguardos já estão montados na base.

Inserir e retirar a bateria da ferramenta (Fig. A–C)

NOTA: Certifique-se de que a bateria 26 está totalmente carregada.

Instalar a bateria na ferramenta

1. Alinhe a bateria 26 com as calhas no interior da pega da ferramenta (Fig. A).

2. Deslize-a para dentro da pega até a bateria encaixar com firmeza na ferramenta e ouvir um som de encaixe no respectivo local.

Retirar a bateria da ferramenta

1. Prima a patilha de libertação 27 e puxe a bateria com firmeza para fora da pega da ferramenta.
2. Insira a bateria no carregador, tal como descrito na secção do carregador indicada neste manual.

Baterias para o indicador do nível de combustível (Fig. C)

Algumas baterias DeWALT incluem um indicador de nível de combustível, composto por três indicadores luminosos LED verdes que indicam o nível de carga restante na bateria.

Para activar o indicador do nível de combustível, prima e mantenha premido o botão do indicador do nível de combustível 28. Uma combinação dos três indicadores luminosos LED verdes acende-se, indicando o nível da carga restante. Se o nível da carga na bateria for inferior ao limite utilizável, o indicador do nível de combustível não se acende e é necessário voltar a carregar a bateria.

NOTA: O indicador do nível de combustível é apenas uma indicação da carga restante na bateria. Não indica o funcionamento da ferramenta e está sujeito a variações, com base nos componentes do produto, temperatura e aplicação do utilizador final.

Montagem em bancada (Fig. B, T)

1. Os quatro modelos têm orifícios 21 nos quatros pés para facilitar a montagem em bancada. Recomenda-se o uso de parafusos com 8 mm de diâmetro e 80 mm de comprimento. Monte sempre a serra com firmeza para evitar qualquer movimento. Para melhorar a portabilidade, a ferramenta pode ser montada numa placa de contraplacado de 12,5 mm ou mais grossa, que pode ser fixada no seu suporte de trabalho ou movida para outros locais de trabalho e fixada novamente.
2. Se montar a sua serra numa prancha de madeira, certifique-se de que os parafusos de montagem não sobressaem debaixo da madeira. A placa de contraplacado deve ficar nivelada no suporte de trabalho. Se fixar a serra numa superfície de trabalho, faça-o apenas nas saliências de fixação onde se encontram os furos dos parafusos de montagem. A fixação em qualquer outro local pode interferir com o funcionamento correcto da serra.
3. Para evitar qualquer bloqueio e incorrecção, certifique-se de que a superfície de montagem não está torta ou irregular. Se a serra baloiçar sobre a superfície, coloque uma peça fina de material debaixo de um pé da serra, até que a serra esteja firme sobre a superfície de montagem.

Montagem da lâmina da serra (Fig. A, D, E)

⚠ ATENÇÃO: para reduzir o risco de lesão, desligue a unidade e retire a ficha da fonte de alimentação antes de instalar ou remover acessórios, antes de fazer ajustes ou alterar configurações ou fizer reparações. Certifique-se de que o interruptor de activação está na posição de desligar. Um arranque accidental pode causar lesões.

⚠ ATENÇÃO: os dentes de uma nova lâmina são muito afiados e podem ser perigosos.

⚠ ATENÇÃO: certifique-se de que substitui a lâmina da serra apenas de acordo com o procedimento descrito. Utilize apenas lâminas de serra tal como especificado em **Dados técnicos**; Cat.n.º: Sugere-se o modelo DT4320.

1. Insira a chave hexagonal de 6 mm 25 no local oposto ao do eixo da lâmina e fixe-a (Fig. D).
2. Utilize uma segunda chave hexagonal, como indicado na Figura D, como desbloqueio do eixo.
3. Afrouxe o parafuso da lâmina 6 rodando-o para a direita. Retire o parafuso da lâmina e a flange exterior 5.

4. Prima a alavanca de desengate do resguardo inferior **2** para levantar o resguardo da lâmina inferior **7** e retire a lâmina da serra **8**.
5. Instale a nova lâmina da serra na alça que se encontra na flange interior **32** certificando-se de que os dentes na extremidade inferior da lâmina estão virados para a guia (afastados do operador).
6. Instale novamente a flange exterior **5**, certificando-se de que as alças de localização **36** estão engatadas correctamente, uma em cada lado do eixo do motor.
7. Aperte o parafuso da lâmina **6** rodando-o para a esquerda, ao mesmo tempo que fixa com a outra mão a chave hexagonal de 6 mm **25** (Fig. D).

AJUSTES

⚠ ATENÇÃO: *para reduzir o risco de ferimentos graves, desligue a ferramenta e a bateria antes de efectuar quaisquer ajustes ou de retirar/instalar dispositivos complementares ou acessórios. Um arranque acidental pode causar lesões.*

A sua serra de esquadria foi ajustada correctamente de origem. Se for necessário ajustá-la novamente, em caso de transporte, manuseamento ou qualquer outro motivo, siga os passos indicados abaixo para ajustar a serra. Depois de os efectuar, estes ajustes devem permanecer precisos.

Ajustar as barras transversais para obter uma profundidade de corte constante (Fig. A, B, F, H)

A lâmina deve funcionar a uma profundidade de corte constante ao longo do comprimento total da mesa e não deve tocar na mesa fixada na parte de trás da ranhura ou na parte da frente do braço rotativo. Para conseguir, as barras transversais devem estar totalmente paralelas em relação à mesa quando a cabeça da serra for totalmente premida.

1. Prima a alavanca de desengate do resguardo inferior **2** (Fig. A).
2. Prima a cabeça da serra totalmente na direcção da posição traseira e meça a altura entre a mesa rotativa **14** e a parte inferior da flange exterior **5** (Fig. F).
3. Accione o bloqueio transversal da cabeça da serra **18** (Fig. B).
4. Mantendo a cabeça da serra totalmente premida, puxe a cabeça para a extremidade até ao fim do curso.
5. Meça novamente a altura indicada na Figura F. Os valores devem ser idênticos.
6. Se for necessário ajustar, proceda do seguinte modo (Fig. H):
 - a. Desaperte a contraporca **37** no suporte **38** e ajuste o parafuso **39** conforme necessário, avançando em pequenos passos.
 - b. Aperte a contraporca **37**.

⚠ ATENÇÃO: *verifique sempre se a lâmina não toca na mesa na parte de trás da ranhura ou na parte da frente do braço rotativo nas posições a um ângulo de 90° na vertical e de 45° de inclinação. Não ligue a ferramenta antes de verificar estas regulações!*

Ajustar a guia (Fig. I)

Rode o botão de bloqueio da barra de deslizamento **9** para a esquerda para desapertá-la. Desloque a barra de deslizamento **16** para uma posição para evitar que a lâmina seja cortada e, em seguida, aperte o botão de bloqueio da guia, rodando-a para a direita.

Verificação e ajuste da lâmina na guia (Fig. B, J, K)

1. Afrouxe o trinco de esquadria **13**.
2. Coloque o polegar no braço de esquadria **12** e prima o trinco de esquadria **13** para libertar a mesa rotativa/braço de esquadria **14**.
3. Oscile o braço de esquadria até que o trinco o coloque na posição de corte em esquadria de 0°.
4. Puxe a cabeça para baixo e bloqueie-a nesta posição utilizando o botão de bloqueio **22**.
5. Verifique se as duas marcas de 0° **40** na régua de esquadria **15** estão ligeiramente visíveis.

6. Coloque um esquadro **41** contra o lado esquerdo da guia **16** e da lâmina **8**.

⚠ ATENÇÃO: *não toque com o esquadro nas pontas dos dentes da lâmina.*

7. Se for necessário ajustar, proceda do seguinte modo:
 - a. Desaperte os parafusos **42** e desloque a régua/braço de esquadria para a esquerda ou direita até a lâmina estar a um ângulo de 90° em relação à guia, como medido com o esquadro (Fig. J).
 - b. Volte a apertar os parafusos **42**.

Verificação e ajuste da lâmina na mesa (Fig. L–N)

1. Solte o punho de fixação de inclinação **19** (Fig. L).
2. Pressione a cabeça da serra para a direita para certificar-se de que está totalmente vertical e aperte o punho de fixação de inclinação.
3. Coloque um esquadro **41** em cima da mesa e contra a lâmina **8** (Fig. M).

⚠ ATENÇÃO: *não toque com o esquadro nas pontas dos dentes da lâmina.*

4. Se for necessário ajustar, proceda do seguinte modo:
 - a. Solte o punho de fixação de inclinação **19** e rode o parafuso de fixação de ajuste da posição vertical **43** para dentro ou para fora até a lâmina atingir um ângulo de 90° com a mesa, tal como indicado pelo esquadro.
 - b. Se o indicador da inclinação **44** não indicar zero na escala do ângulo de corte inclinado **20**, solte os parafusos **45** que fixam o indicador e mova o indicador conforme necessário.

Verificação e ajuste do ângulo de inclinação (Fig. A, L, N)

A reposição da inclinação permite regular o ângulo de inclinação máx. para 45° ou 48°, conforme necessário.

- Esquerda = 45°
- Direita = 48°

1. Certifique-se de que o botão de reposição **46** está localizado no lado esquerdo.
2. Afrouxe o punho de fixação de inclinação **19** e desloque a cabeça da serra totalmente para a esquerda.
3. Esta é a posição de inclinação de 45°.
4. Se for necessário efectuar o ajuste, rode o parafuso de fixação **47** para dentro ou para fora conforme necessário até o indicador **44** mostrar 45°.

⚠ ATENÇÃO: *os entalhes da guia podem ficar obstruídos com serradura. Utilize uma vareta ou ar de baixa pressão para desobstruir as ranhuras da guia.*

Antes de qualquer utilização

⚠ ATENÇÃO:

- Coloque a lâmina da serra adequada. Não utilize lâminas de aço muito gastas. A velocidade máxima de rotação da ferramenta não deve exceder a da lâmina da serra.
- Não tente cortar peças excessivamente pequenas.
- Deixe a lâmina fazer o corte livremente. Não force o movimento de corte.
- Deixe o motor atingir a velocidade máxima antes de iniciar o corte.
- Certifique-se de que todos os botões de fixação e os manipulados dos grampos estão fixos.
- Fixe a peça de trabalho.
- Embora esta serra permita o corte de madeira e de diversos materiais não ferrosos, estas instruções de funcionamento dizem respeito apenas ao corte de madeira. Estas orientações aplicam-se

aos outros materiais. Não corte materiais ferrosos (ferro e aço) ou de alvenaria com esta serra! Não utilize discos abrasivos!

- *Certifique-se de que utiliza a placa de corte. Não utilize a máquina se a ranhura de corte for superior a 10 mm.*
- *Colocar a peça de trabalho sobre um pedaço de madeira aumenta a capacidade para 300 mm.*

FUNCIONAMENTO

Instruções de utilização



ATENÇÃO: cumpra sempre as instruções de segurança e os regulamentos aplicáveis.



ATENÇÃO: para reduzir o risco de ferimentos graves, desligue a ferramenta e desligue a bateria antes de efectuar quaisquer ajustes ou de retirar/instalar dispositivos complementares ou acessórios. Um arranque acidental pode causar lesões.

Certifique-se de que a máquina é colocada de modo a satisfazer as suas condições ergonómicas em termos de altura e estabilidade da mesa. O local de instalação da máquina deve ser escolhido de modo a que o operador tenha uma visão adequada e suficiente espaço em redor à volta da máquina que permita um funcionamento da peça de trabalho sem quaisquer restrições.

Para diminuir os efeitos do aumento da vibração, certifique-se de que a temperatura não é demasiado baixa, a manutenção da máquina e do acessório foi devidamente efectuada e o tamanho da peça de trabalho é adequado para esta máquina.

Ligar e desligar (Fig. A)

O dispositivo de segurança 29 localizado no interruptor de ligar/desligar 1 deve ser rodado para ligar a serra.

1. Para ligar a ferramenta, rode o dispositivo de segurança 29 e prima o interruptor para ligar/desligar 1.
2. Para parar a ferramenta, liberte o interruptor de activação. O dispositivo de segurança é engatado de novo automaticamente.

Utilização do sistema de indicadores luminosos de funcionamento XPS™ (Fig. A, R)

NOTA: A serra de esquadria deve ser ligada a uma fonte de alimentação.

O sistema de indicadores luminosos de funcionamento XPS™ é activado através do engate do gatilho ou premindo o botão XPS™ 34 na parte superior da caixa da serra.

Para cortar ao longo de uma linha escrita a lápis numa placa de madeira:

1. Com o sistema de luzes XPS™ ligado, empurre para baixo a alavanca de desengate 3 para aproximar a lâmina da serra 8 da madeira. O tracejado da lâmina aparece na placa de madeira.
2. Alinhe o tracejado de lápis com o tracejado da lâmina. Pode ser necessário ajustar os ângulos de esquadria ou bisel para que correspondam exactamente ao tracejado do lápis.

A serra está equipada com uma função de detecção de avarias na bateria. O sistema de luzes de funcionamento XPS™ começa a piscar quando a carga da bateria está prestes a chegar ao fim da carga útil ou demasiado quente. Carregue a bateria antes de continuar a efectuar trabalhos de corte. Consulte **Carregar uma bateria** para obter instruções sobre como carregar uma bateria.

Posição do corpo e da mão

O posicionamento correcto do corpo e das mãos durante o trabalho com a serra de esquadria torna o corte mais fácil, preciso e seguro.



ATENÇÃO:

- *Nunca coloque as mãos perto da área de corte.*
- *Nunca coloque as mãos a uma distância inferior a 150 mm da lâmina.*

- *Quando fizer trabalhos de corte, fixe a peça a trabalhar firmemente na mesa e na guia. Mantenha as mãos na posição adequada até o interruptor ter sido libertado e a lâmina parar por completo.*
- *Efectue sempre testes (sem ligação à corrente) antes de concluir os cortes, para que possa verificar a trajectória da lâmina.*
- *Não cruze as mãos.*
- *Coloque os pés firmemente assentes no chão e mantenha o equilíbrio adequado.*
- *À medida que desloca o braço da serra para a esquerda ou direita, acompanhe-o e encoste-se ligeiramente na parte lateral da lâmina da serra.*

Cortes com serra básicos

Corte transversal direito na vertical (Fig. A, O)

NOTA: utilize lâminas de serra de 250 mm com orifícios do eixo de 30 mm para obter as capacidades de corte pretendidas.

1. Afrouxe o trinco de esquadria 13 e depois levante-o.
2. Fixe o trinco da esquadria 13 na posição 0° e aperte o parafuso da esquadria.
3. Coloque a madeira que pretende serrar encostada à guia 16.
4. Agarre a pega de transporte 3 e carregue na alavanca de desengate do resguardo 2 para libertar o resguardo. Estique a cabeça da serra por completo.
5. Prima o interruptor de activação 1 para iniciar o motor.
6. Liberte a cabeça para permitir que a lâmina penetre a madeira e entre na placa de corte de plástico 11.
7. Quando a cabeça estiver totalmente premida, puxe-a lentamente para trás para finalizar o corte.
8. Depois de concluir o corte, liberte o interruptor e aguarde que a lâmina da serra pare de rodar por completo antes de colocar novamente a cabeça na posição de repouso superior.



ATENÇÃO:

- *O resguardo da lâmina inferior foi concebido para se fechar rapidamente quando a alavanca 2 for libertada. Se não se fechar após 1 segundo, envie a serra para ser reparada por um agente de reparação autorizado da DeWALT.*

Corte transversal em esquadria vertical (Fig. A, P)

1. Afrouxe o trinco de esquadria 13. Desloque o braço para a esquerda ou direita para obter o ângulo pretendido.
2. O trinco de esquadria será localizado automaticamente a um ângulo de 0°, 15°, 22,5°, 31,62°, 45° e 50°, tanto para a esquerda como para a direita. Se for necessário um ângulo intermédio, segure a cabeça com firmeza e bloqueia-a, apertando o trinco de esquadria.
3. Certifique-se sempre de que a alavanca de bloqueio da esquadria está bloqueada com firmeza antes de proceder ao corte.
4. Proceda como se quisesse fazer um corte perpendicular a direito vertical.



ATENÇÃO: quando fizer cortes em esquadria na extremidade de um pedaço de madeira

com uma pequena parte pequena a ser cortada, posicione a madeira para se certificar de que o recorte fica na parte lateral da lâmina com o ângulo maior virado para a guia, isto é:

- *esquadria no lado esquerdo, recorte no lado direito*
- *esquadria no lado direito, recorte no lado esquerdo*

Realização de um corte de deslizamento (Fig. A, B, R)

1. Accione o bloqueio transversal da cabeça da serra 18 para afrouxá-la.
2. Empurre a cabeça da serra 24 para baixo, puxe o botão de bloqueio 22 e deixe a cabeça da serra levantar-se para a posição mais elevada.

- Coloque a madeira que pretende serrar encostada à barra de deslizamento 16 e fixe-a com o sistema de fixação do material 17.
- Baixe a cabeça da serra e depois puxe-a até ao fim do curso.
- Prima a alavanca de desengate do resguardo 2 para libertar o resguardo. Pressione o interruptor de activação 1 para ligar o motor.
- Liberte totalmente a cabeça para permitir que a lâmina penetre a madeira e empurre a cabeça para trás para concluir o corte.
- Quando concluir o corte, liberte o interruptor e aguarde que a lâmina da serra pare de rodar por completo antes de colocar novamente a cabeça na posição de repouso.

⚠ ATENÇÃO: não se esqueça de bloquear a cabeça da serra na posição traseira depois de terminar os cortes de deslizamento.

Cortes transversais em bisel (Fig. L, Q)

Os ângulos de inclinação podem ser regulados entre 0° e 48° para a esquerda. Os ângulos de inclinação superiores a 45° podem ser cortados com o braço de esquadria, com uma regulação entre zero e uma posição máxima de esquadria de 45° para a direita ou esquerda.

- Solte o punho de fixação de inclinação 19 e ajuste o bisel conforme pretendido.
- Regule o botão de reposição 30 se necessário.
- Segure a cabeça com firmeza e não a deixe cair.
- Aperte o punho de fixação de inclinação 19 com firmeza.
- Proceda como se quisesse fazer um corte perpendicular a direito vertical.

Qualidade do corte

A suavidade do corte depende de vários factores, por exemplo, do material que vai ser cortado. Quando se precisa de cortes perfeitos para molduras e outros trabalhos de precisão, uma lâmina (de 60 dentes de carboneto) e um corte suave e uniforme produzem os resultados desejados.

⚠ ATENÇÃO: certifique-se de que o material não se desloca durante o corte; fixe-o bem no seu lugar. Espere sempre que a lâmina pare por completo, antes de levantar o braço. Se se formarem pequenos fragmentos de madeira na parte de trás da peça a trabalhar, cole um pedaço de fita cola na madeira onde o corte vai ser efectuado. Serre através da fita cola e retire-o depois cuidadosamente.

Corte de metais não ferrosos

Quando cortar metais não ferrosos, o equipamento só pode ser utilizado para fazer cortes transversais directos na vertical e em esquadria no modo de serra em esquadria. Não recomendamos a realização de cortes em esquadria compostos e com inclinação em metais não ferrosos. O equipamento nunca deve ser utilizado para cortar metais ferrosos.

- Utilize sempre um sistema de fixação do material quando cortar metais não ferrosos. Certifique-se de que a peça de trabalho está bem fixada.
- Utilize apenas lâminas de serra adequadas para o corte de metais não ferrosos.
- Quando utilizar lubrificantes, aplique apenas cera ou um spray. Não utilize emulsões ou líquidos semelhantes.

Fixação da peça de trabalho (Fig. U)

⚠ ATENÇÃO: utilize sempre um sistema de fixação do material.

Para obter os melhores resultados, utilize o sistema de fixação do material 17 concebido para utilização na sua serra.

Instalação de grampos

- Insira-o no orifício atrás da guia. O grampo 17 deve estar virado para a parte de trás da serra de esquadria. Certifique-se de que o entalhe no grampo está totalmente inserido na base da serra de esquadria. Se a ranhura for visível, significa que o grampo não está fixo.
- Rode o grampo num ângulo de 180° para a frente da serra de esquadria.
- Afrouxe o botão para ajustar o grampo para cima ou para baixo e depois utilize o botão de ajuste fino para fixar a peça com firmeza.

NOTA: quando fizer cortes em bisel, coloque o grampo no lado direito da base. REALIZE SEMPRE TESTES (SEM LIGAÇÃO À CORRENTE) ANTES DE TERMINAR OS cortes PARA VERIFICAR A TRAJETÓRIA DA LÂMINA. CERTIFIQUE-SE DE QUE O GRAMPO NÃO INTERFERE COM O MOVIMENTO DA SERRA OU DOS RESGUARDOS.

Esquadria composta (Fig. S, T)

Este corte é uma combinação de um corte de esquadria e com bisel. Este é o tipo de corte utilizado para fazer armações ou caixas com lados inclinados, como mostrado na Figura S.

⚠ ATENÇÃO: se o ângulo de corte variar de corte para corte, verifique se o punho de fixação de inclinação e o botão de fixação de esquadria estão bem seguros. Estes devem estar bem apertados, depois de fazer qualquer modificação na inclinação ou na esquadria.

⚠ AVISO: a serra deve ser fixada num suporte de base quando efectuar cortes compostos para que não seja derrubada. Consulte a secção **Montagem na bancada.**

- O gráfico indicado abaixo pode ajudá-lo a escolher as regulações de inclinação e esquadria adequadas para cortes comuns de meia-esquadria composta.
- Para utilizar o gráfico, seleccione o ângulo "A" (Fig. S) pretendido para o seu projecto e coloque esse ângulo no arco apropriado na tabela. A partir desse ponto siga a tabela precisamente para encontrar o ângulo correcto da inclinação e passe para o outro lado para encontrar o ângulo devido da esquadria.

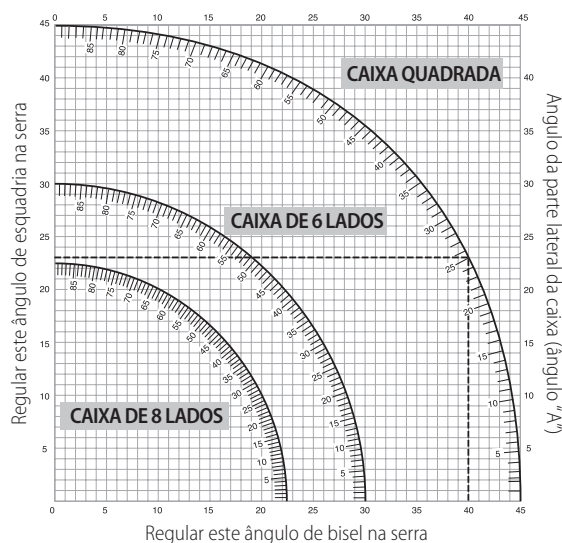

- Coloque a serra nos ângulos descritos e faça uns cortes de teste.
- Experimente juntar as peças cortadas.
Exemplo: Para fazer uma caixa de 4 lados com ângulos exteriores de 25° (ângulo "A") (Fig. S), use o arco superior à direita. Procure 25° na régua do arco. Siga a linha de intersecção horizontal de cada lado, para obter a posição do ângulo de esquadria na serra (23°). Igualmente, siga a linha de intersecção vertical até ao topo ou ao fundo, para obter a posição do ângulo em bisel na serra (40°). Experimente sempre os cortes em pedaços de madeira para verificar as posições na serra.

⚠ ATENÇÃO: nunca exceda os limites de esquadria da esquadria composta de 45° de inclinação com uma esquadria de 45° para a esquerda ou direita.



Extração de serradura (Fig. A, G)

⚠ ATENÇÃO: sempre que possível, ligue um dispositivo de extração de poeira, concebido em conformidade com as respectivas regulamentações no que respeita a emissão de poeiras.

Ligue um dispositivo de recolha de serradura concebido em conformidade com as regulamentações adequadas. A velocidade do ar dos sistemas ligados externamente deve ser 20m/s +/- 2 m/s. A velocidade deve ser medida no tubo de ligação no ponto da ligação com a ferramenta ligada, mas não em funcionamento.

NOTA: O conector rápido de fecho rotativo DWV9000 **48** é recomendado como acessório opcional para ligação ao dispositivo de extracção das poeiras.

Respeite os regulamentos aplicáveis no seu país relativos aos materiais que vão ser trabalhados.

O aspirador deve ser adequado para o material que vai ser trabalhado.

Quando aspirar o pó seco, que é especialmente nocivo para a saúde ou cancerígeno, utilize um aspirador especial.

Transporte (Fig. A, B)

⚠ ATENÇÃO: para transportar convenientemente a serra de esquadria, a base inclui duas saliências para as mãos **31**. Nunca utilize proteções para levantar ou transportar a serra de esquadria.

1. Para transportar a serra, é necessário regular as posições de inclinação e esquadria para um ângulo de 0°.
2. Puxe a cabeça da serra totalmente para trás.
3. Prima a alavanca de desengate do resguardo inferior **2** (Fig. A).
4. Empurre a cabeça para baixo e prima o botão de bloqueio **22** (Fig. B).
5. Coloque a cabeça da serra na posição de repouso e aperte o bloqueio transversal **18**.

MANUTENÇÃO

A ferramenta eléctrica DeWALT foi concebida para funcionar durante um longo período de tempo com uma manutenção mínima. Uma utilização continuamente satisfatória depende de uma manutenção apropriada da ferramenta e de uma limpeza regular.

⚠ ATENÇÃO: para reduzir o risco de ferimentos graves, desligue a ferramenta e a bateria antes de efectuar quaisquer ajustes ou de retirar/installar dispositivos complementares ou acessórios. Um arranque acidental pode causar lesões.

⚠ ATENÇÃO: Se a lâmina de serra estiver gasta, substitua-a por uma nova lâmina afiada.



Lubrificação

A ferramenta eléctrica não necessita de lubrificação adicional.



Limpeza

Antes de utilizar, verifique com cuidado a protecção da lâmina superior, a protecção da lâmina inferior amovível, bem como o tubo de extracção de poeira para determinar o funcionamento adequado. Certifique-se de que aparas, pó ou partículas de peças de trabalho não dão origem a bloqueios de uma das funções.

Se ficarem encravados fragmentos de peças de trabalho entre a lâmina da serra e os resguardos, desligue a máquina da fonte de alimentação e siga as instruções indicadas na secção **Montagem da lâmina de serra**. Retire as partes encravadas e volte a montar a lâmina da serra.

⚠ ATENÇÃO: retire os detritos e as partículas da caixa da unidade com ar comprimido seco sempre que houver uma acumulação de detritos dentro das aberturas de ventilação e à volta das mesmas. Use uma protecção ocular e uma máscara contra o pó aprovadas ao efectuar este procedimento.

⚠ ATENÇÃO: nunca utilize dissolventes ou outros químicos abrasivos para limpar as peças não metálicas da ferramenta. Estes químicos poderão enfraquecer os materiais utilizados nestas peças. Utilize um pano humedecido apenas com água e sabão suave. Nunca deixe

entrar qualquer líquido dentro da ferramenta. Da mesma forma, nunca mergulhe qualquer peça da ferramenta num líquido.



ATENÇÃO: para reduzir o risco de ferimentos, limpe o tempo da mesa com regularidade.



ATENÇÃO: para reduzir o risco de ferimentos, limpe o sistema de recolha de serradura com regularidade.

Acessórios opcionais



ATENÇÃO: uma vez que apenas foram testados com este produto os acessórios disponibilizados pela DeWALT, a utilização de outros acessórios com esta ferramenta poderá ser perigosa. Para reduzir o risco de ferimentos, só deve utilizar os acessórios recomendados pela DeWALT neste equipamento.

Apoio para peças compridas (Fig. V)

- Apoie sempre as peças compridas.
- Para obter os melhores resultados, use o suporte de extensão (DE7023) para ampliar a superfície da mesa da sua serra (pode ser adquirido no seu concessionário, como opção). Apoie as peças compridas, usando qualquer meio conveniente como uma bancada ou um dispositivo semelhante, para evitar que a extremidade tombe.

Gama de lâminas de serra disponíveis (lâminas recomendadas)

Tipo de lâmina	Dimensões da lâmina (diâmetro externo x diâmetro interno x n.º de dentes)	Utilização
Série DT1158 30	250x30x24	Para a serração ao comprido e o corte transversal de madeira e plástico
Série DT4282 40	250x30x96	TCG para utilização com alumínio
Série DT4226 40	250x30x30	ATB para o corte preciso de madeira natural e artificial
Série DT4287 40	250x30x80	TCG para o corte extra preciso de madeira natural e artificial
DT99571-QZ	250x30x24	Lâmina Flexvolt 24T para utilização geral, corte longitudinal e corte transversal
DT99572-QZ	250x30x36	Lâmina Flexvolt 36T para corte fino
DT99573-QZ	250x30x60	Lâmina Flexvolt 60T para corte ultra-fino

Consulte o seu revendedor para obter mais informações sobre os acessórios apropriados.

Proteger o meio ambiente



Recolha separada. Os produtos e baterias indicados com este símbolo não devem ser eliminados em conjunto com resíduos domésticos comuns.

Os produtos e as baterias contêm materiais que podem ser recuperados ou reciclados, o que reduz a procura de matérias-primas. Recicle o equipamento eléctrico de acordo com as disposições locais. Estão disponíveis mais informações em www.2helpU.com.

Bateria recarregável

Esta bateria de longa duração tem de ser recarregada quando deixar de produzir energia suficiente nas tarefas que anteriormente eram realizadas com facilidade. No fim da sua vida útil, elimine-a com o devido respeito pelo meio ambiente:

- Descarregue completamente a bateria e em seguida retire-a da ferramenta.
- As baterias de íões de lítio são recicláveis. Entregue-as ao seu fornecedor ou coloque-as num ecoponto. As baterias recolhidas serão recicladas ou eliminadas correctamente.

LANGATON JIIRISAHA POIKKILEIKKAUKSEEN

DCS778

Onnitelut!

Olet valinnut DeWALT-työkalun. Monien vuosien kokemus, huolellinen tuotekehitys ja innovaatiot tekevät DeWALT-työkaluista luotettavia kumppaneita ammattilaisille.

Tekniset tiedoissa

		DCS778
Jännite	V_{DC}	54
Tyyppi		1
XPS™		Kyllä
Terän läpimitta	mm	250
Terän reikä	mm	30
Terän maksiminopeus	min^{-1}	4300
Viisteytys (maks. asennot)	vasen ja oikea	50°
Viistekulma (maks. asennot)	vasen	48°
Yhdistelmäsaahas	viistekulma	45°
	jiirikulma	45°
Kapasiteetit		
poikkileikkaus 90°	mm	85 x 305
jiiri 45°	mm	85 x 215
jiiri 48°	mm	85 x 204
viiste 45°	mm	58 x 305
viiste 48°	mm	54 x 305
Yleiset mitat	mm	465 x 615 x 390
Paino (ilman akkua)	kg	15,8

Ääni- ja/tai värinäarvot (triaksaalinen vektorisumma) seuraavan mukaisesti EN61029 mukaisesti:

L_{PA} (äänepaine)	dB(A)	91
L_{WA} (ääniteho)	dB(A)	100
K (äänitehon epävarmuus)	dB(A)	3

Tässä käyttöohjeessa ilmoitetut värinä- ja/tai värinatasot on mitattu standardin EN61029 mukaisesti. Niitä voidaan käyttää verratessa työkaluja keskenään. Sitä voidaan käyttää arvioitaessa altistumista.

VAROITUS: Ilmoitetut värinä- ja/tai äänitasot esiintyvät käytettäessä työkalua sen varsinaiseen käyttötarkoitukseen. Värinä- ja/tai äänitasot voivat vaihdella, jos työkalua käytetään johonkin muuhun tarkoitukseen, siihen on kiinnitetty muita lisävarusteita tai sitä on hoidettu huonosti. Tämä voi vaikuttaa merkittävästi altistumiseen imuria käytettäessä.

Tärinälle ja/tai äänelle altistumisen tason arvioinnissa tulee myös ottaa huomioon ne ajat, jolloin työkalusta katkaistaan virta tai se toimii tyhjäkännillä. Tämä voi vähentää merkittävästi altistumistasoa työkalua käytettäessä.

Työkalun käyttäjän altistumista tärinälle ja/tai äänelle voidaan vähentää merkittävästi pitämällä työkalu ja sen varusteet kunnossa, pitämällä kädet lämpiminä (tärinää varten) ja kiinnittämällä huomiota työn jaksottamiseen.

EU-yhdenmukaisuusilmoitus

Konedirektiivi



Langaton jiirisaha poikkileikkaukseen DCS778

DeWALT vakuuttaa, että nämä tuotteet täyttävät seuraavat määräykset: 2006/42/EU, EN61029-1:2009+A11:2010, EN61029-2-9:2012 + A11:2013. Nämä tuotteet täyttävät direktiivin, 2014/30/EY ja 2011/65/EY vaatimukset. Saat lisätietoja ottamalla yhteyden DeWALTIin. Osoitteet näkyvät käyttöohjeen takasivulla.

Allekirjoittaja vastaa **Teknisistä tiedoista** ja antaa tämän vakuutuksen DeWALTin puolesta.

Markus Rompel
Tekniikan varajohtaja, PTE Europe
DeWALT, Richard-Klinger-Strasse 11,
D-65510, Idstein, Germany
20.02.2019



VAROITUS: Loukkaantumisen riskin vähentämiseksi lue tämä käyttöohje.

Turvallisuusohjeet



VAROITUS: Lue kaikki turvallisuusvaroitukset ja ohjeet. Jos varoituksia ja ohjeita ei noudateta, on olemassa sähköiskun, tulipalon ja/tai vakavan henkilövahingon vaara.

SÄILYÄ KAIKKI VAROITUKSET JA OHJEET MYÖHEMPÄÄ KÄYTTÖÄ VARTEN

Yleiset turvaohjeet

- Pidä työskentelyalue siistinä.**
Loukkaantumisista tapahtuu herkemmin epäsiisteillä alueilla ja työpöydillä.
- Huomioi työskentelyalueen ympäristö.**
Älä altista työkalua sateelle. Älä käytä työkalua kosteissa tai märissä olosuhteissa. Pidä työalue hyvin valaistuna (250–300 Lux). **Älä käytä työkalua tilassa, jossa on tulipalon tai räjähdysvaara, esim. syttyvien nesteiden ja kaasujen lähellä.** Työalueella on oltava hyvä tuuletus.
- Sähköiskusuoja.**
Vältä koskettamasta maadoitettuja pintoja (esim. putkia, lämpöpattereita, liesiä tai jääkaappeja). Kun käytät työkalua **äärimmäisissä olosuhteissa (esim. korkeassa kosteudessa, kun tuotetaan metallilastuja jne.),** sähköturvallisuutta voidaan parantaa käyttämällä eristysmuunninta tai (FI) maavuodon suojaatkaisinta.
- Pidä ulkopuoliset poissa.**
Älä anna muiden henkilöiden, erityisesti lasten, osallistua työskentelyyn, koska työkaluun tai akkuun ja pidä ulkopuoliset poissa työskentelyalueelta.
- Varastoi käyttämättömät työkalut.**
Kun työkaluja ei käytetä, ne täytyy säilyttää kuivassa paikassa ja lukita huolellisesti pois lasten ulottuvilta.
- Älä käytä työkalua väkisin.**
Työkalu toimii paremmin ja turvallisemmin, kun sitä käytetään sille tarkoitettuna nopeudella.

Akkua				Laturit/Latausajat (minutteina)							
Kat. #	V _{DC}	Ah	Paino (kg)	DCB104	DCB107	DCB112	DCB113	DCB115	DCB118	DCB132	DCB119
DCB546	18/54	6,0/2,0	1,05	60	270	170	140	90	60	90	X
DCB547	18/54	9,0/3,0	1,46	75*	420	270	220	135*	75*	135*	X
DCB548	18/54	12,0/4,0	1,44	120	540	350	300	180	120	180	X
DCB181	18	1,5	0,35	22	70	45	35	22	22	22	45
DCB182	18	4,0	0,61	60/40**	185	120	100	60	60/40**	60	120
DCB183/B	18	2,0	0,40	30	90	60	50	30	30	30	60
DCB184/B	18	5,0	0,62	75/50**	240	150	120	75	75/50**	75	150
DCB185	18	1,3	0,35	22	60	40	30	22	22	22	X
DCB187	18	3,0	0,54	45	140	90	70	45	45	45	90
DCB189	18	4,0	0,54	60	185	120	100	60	60	60	120

*Päivämääräkoodi 201811475B tai myöhempi

**Päivämääräkoodi 201536 tai myöhempi

- Käytä sopivaa työkalua.**
Älä käytä pieniä työkaluja raskaiden töiden tekemiseen. Älä käytä työkalua tarkoitukseen, johon sitä ei ole tarkoitettu. Älä esimerkiksi käytä pyörösahaa puun oksien tai tukkien katkomiseen.
- Pukeudu oikein.**
Löysät vaatteet tai korut voivat tarttua liikkuviin osiin. Ulkotöihin suositellaan liukumattomia jalkineita. Kiinnitä pitkät hiukset.
- Käytä henkilösuojaimia.**
Käytä aina suojalaseja. Käytä hengitys- tai pölysuojainta, jos työskentelet töiden kanssa, joissa syntyy pölyä tai lentäviä partikkeleita. Jos partikkelit saattavat olla huomattavan kuumia, käytä myös kuumuutta kestävää esiliinaa. Käytä aina kuulosuojaimia. Käytä aina suojakypärää.
- Liitä pölynpoistolaite.**
Jos käytettävissä on laitteita pölyn poistamiseksi ja ottamiseksi talteen, käytä niitä.
- Kiinnitä työkappale.**
Käytä mahdollisuuksien mukaan kiinnikkeitä ja ruuvipuristimia työkappaleen kiinnittämiseen varmasti. Se on turvallisempaa kuin käsiesi käyttäminen ja se vapauttaa molemmat kädet työkalun käyttämiseen.
- Älä kurottele.**
Huolehdi siitä, että sinulla on koko ajan tukeva jalansija ja hyvä tasapaino.
- Ylläpidä työkaluja huolella.**
Pidä leikkaavat työkalut terävinä ja puhtaina, jotta niiden suorituskky olisi parempi ja turvallisempi. Noudata voitelu- ja lisävarusteiden vaihto-ohjeita. **Tarkista työkalut säännöllisesti ja jos ne ovat vaurioituneita, korjauta ne valtuutetussa huollossa.** Pidä kahvat ja kytkimet kuivina, puhtaina sekä öljyttöminä ja rasvattomina.
- Irrota työkalut verkkovirrasta.**
Kun työkaluja ei käytetä, ennen huoltoa ja lisävarusteiden kuten sahan ja poran terien ja leikkureiden vaihdon yhteydessä, irrota työkalut verkkovirrasta.
- Poista säätö- tai kiintoavaimet.**
Tee tavaksi tarkistaa, että säätö- tai kiintoavaimet on poistettu työkalusta ennen kuin käytät työkalua.
- Estä tahaton käynnistyminen.**
Älä kanna työkalua niin, että sormesi on kytkimellä. Varmista, että työkalu on off-asennossa ennen kuin liität se verkkovirtaan.
- Pysy valppaana.**
Kiinnitä huomiota suorittamiisi toimenpiteisiin. Käytä tervettä järkeä. Älä käytä moottorityökalua väsyneenä tai huumeiden, alkoholin tai lääkkeiden vaikutuksen alaisena.
- Tarkista vahingoittuneet osat.**
Tarkista kone huolellisesti ennen käyttöä ja varmista, että se toimii oikein ja suorittaa sille tarkoitettua toiminnon. Tarkista liikkuvat osat, niiden kiinnitys, osien eheys, asennus ja muut toimintaan

vaikuttavat tekijät. Suojus tai muu vaurioitunut osa tulee antaa valtuutetun huollon korjattavaksi tai vaihdettavaksi, jos ohjekirjassa ei muuta mainita. Anna valtuutetun huollon vaihtaa vialliset kytkimet. Älä käytä työkalua, jos virtakytkin ei kytke sitä päälle ja pois päältä. Älä koskaan yritä korjata laitetta itse.



VAROITUS! Laitteen tai lisävarusteen käyttö tai toiminnon suoritus muuhun kuin tässä käyttöohjeessa suositeltuun käyttöön tai toimintoon voi tämän työkalun kanssa aiheuttaa henkilövahingon vaaran.

19. Vie työkalu asiantuntevan henkilön korjattavaksi.

Tämä sähkötyökalu täyttää vastaavat turvamääräykset.

Vain valtuutetut henkilöt saavat suorittaa korjaukset käyttämällä alkuperäisiä varaosia, muussa tapauksessa käyttäjä voi altistaa huomattavaan vaaraan.

Jiirisahojen lisäturväsääntöjä

- Älä käytä sahaa leikkaamaan muita materiaaleja kuin valmistajan suosittelemia.
- Älä käytä konetta, ilman että suojukset ovat paikallaan, jos suojukset eivät toimi tai jos suojuksia ei ole huollettu oikein.
- Varmista, että varsi on kiinnitetty kunnolla, ennen kuin suoritat viistoleikkauksia.
- Pidä lattia-alue koneen ympärillä tasaisena, puhtaana ja vapaana materiaaleista esim. lastuista ja muista leikkujätteistä.
- Valitse oikea terä leikattavalle materiaalille.
- Käytä oikein teroitettuja sahanteriä. Huomioi sahan terään merkitty enimmäisnopeus.
- Varmista, että kaikki lukitusnupit ja kiinnityskahvat on kiristetty ennen minkään toiminnon aloittamista.
- Älä koskaan laita käsiäsi teräalueelle, kun saha on liitetty verkkolähteeseen.
- Älä koskaan yritä sammuttaa käynnissä olevaa laitetta nopeasti jumittamalla työkalu tai muilla tavoilla estämällä terää. Tämä voi aiheuttaa vakavan tapaturman.
- Ennen kuin käytät mitään lisävarustetta, lue käyttöohje. Lisävarusteen virheellinen käyttö voi aiheuttaa vahinkoja.
- Käytä terän pidintä tai käsineitä, kun käsittelet sahan terää tai karkeaa materiaalia.
- Varmista, että sahan terä on asennettu oikein ennen käyttöä.
- Varmista, että terä pyörii oikeaan suuntaan.
- Älä käytä teriä, joiden halkaisija on suositusyksittäistä suurempi tai pienempi. Katso terän sopivat tyyppiavart **teknisistä tiedoista**. Käytä vain ohjekirjassa ilmoitettuja teriä EN847-1-standardin mukaisesti.
- Harkitse erikoisvalmistettujen melua vähentävien terien käyttöä.
- Älä käytä NOPEITA TERÄKSISIÄ sahanteriä.
- Älä käytä murtuneita tai vahingoittuneita sahanteriä.

- Älä käytä hioma- tai timanttilaikkoja.
- Käytä ainoastaan sahanteriä, joihin merkitty nopeus on vähintään yhtä suuri kuin sahaan merkitty nopeus.
- Älä koskaan käytä sahaa ilman uuroslevyä.
- Nosta terä työkappaleen uurroksesta ennen kytkimen vapauttamista.
- Ennen sahaamista tulee varmistaa, että kone on vakaa.
- Älä kiilaa mitään tuuletinta vasten moottorin akselin tukemiseksi.
- Sahan terän suojuksen avautuu, kun suojuksen vapautusvipua  painetaan.
- Älä koskaan nosta teräsuojusta manuaalisesti, jos sahaa ei ole sammutettu. Suojus voidaan nostaa käsin, kun sahanteriä asennetaan tai poistetaan tai sahaa halutaan tutkia.
- Tarkista säännöllisesti, että moottorin ilmanvaihtoaukot ovat puhtaat ja lastuttomat.
- Vaihda kulunut uuroslevy.
- Irrota koneen akku ennen kuin suoritat mitään huoltotoita tai kun vaihdat terää.
- Älä koskaan suorita puhdistusta tai huoltotoita, kun kone on käynnissä ja teräosa ei ole lepoasennossa.
- Jos koneeseen on asennettu LED-valo, sitä ei saa vaihtaa toisen tyyppiseen LED-valoon. Vain valmistaja tai valtuutettu korjaamo saa suorittaa korjaukset.
- Liitä saha pölynkeräyslaitteeseen, kun sahaat puuta. Ota aina huomioon tekijät, jotka vaikuttavat pölylle altistumiselle:
 - työstettävän materiaalin tyyppi (lastulevy tuottaa enemmän pölyä kuin puu);
 - sahanterän terävyys
 - sahanterän oikea säätö
 - pölynimulaite, jonka ilman virtausnopeus ei saa olla alle 20 m/s.
 Varmista, että paikallinen poistolaite sekä kuvut, roiskelevyt ja kourut on asennettu oikein.
- Huomioi seuraavat tekijät, jotka vaikuttavat melulle altistumiseen:
 - käytä sahanteriä, jotka on suunniteltu vähentämään melua;
 - käytä vain hyvin teroitettuja sahanteriä;
- Koneen huolto tulee suorittaa säännöllisesti;
- Järjestä riittävä yleis- tai kohdevalaistus;
- Varmista, että käyttäjä on riittävän koulutettu koneen käyttöön ja sen toimintaan;
- Varmista, että välilevyt ja kararenkaat ovat tässä käyttöoppaassa osoitetun tarkoituksen mukaisia.
- Vältä katkaistujen palojen tai muiden työkappaleen osien poistamista leikkuualueelta, kun kone on käynnissä ja kun saha ei ole lepoasennossa.
- Älä koskaan leikkaa 150 mm lyhyempiä työkappaleita.
- Ilman lisätukea kone on suunniteltu enintään seuraavan kokoisille työkappaleille:
 - Korkeus 60 mm x leveys 216 mm x pituus 500 mm
 - Pidemmät työkappaleet täytyy tukea sopivan lisäpöydän avulla, esim. DE7023. Kiinnitä työkappale aina turvallisesti.
- Onnettomuuden tai konevian tapahtuessa sammuta kone välittömästi ja irrota kone virtalähteestä.
- Raportoi viasta ja merkitse kone, jotta muut ihmiset eivät käytä viallista konetta.
- Kun sahan terä on jumissa epänormaalien syöttövoiman vuoksi leikkauksen aikana, sammuta kone ja irrota se tehonsyötöstä. Poista työkappale ja varmista, että sahan terä liikkuu vapaasti. Sammuta kone ja aloita uusi leikkaustoiminto pienemmällä syöttövoimalla.
- Älä koskaan leikkaa kevytmetallia, erityisesti magnesiumia.
- Aina tilanteen mukaan asenna kone penkkiin käyttämällä ruuveja, joiden halkaisija on 8 mm ja pituus 80 mm.

Vaarat

Seuraavat riskit liittyvät sahojen käyttöön:

- työkalun pyörievien osien koskettamisesta aiheutuvat vammat Turvamaäräysten noudattamisesta ja turvalaitteiden käyttämisestä huolimatta tiettyjä vaaroja ei voida välttää. Niihin kuuluvat seuraavat:
 - Kuulon heikkeneminen.
 - Pyörievien sahanterien suojaamattomien osien aiheuttama onnettomuusriski.
 - Suojaamattoman sahanterän vaihtamisen aiheuttama onnettomuusriski.
 - Sormien puristumisen riski suojuksia vaihdettaessa.
 - Terveysriskit, jotka aiheutuvat pölyn hengittämisestä sahattaessa puuta, erityisesti tammea, pyökkiä ja MDF-levyä.

Seuraavat tekijät lisäävät hengitysongelmien riskiä:

- Koneeseen ei ole kiinnitetty puuta sahattaessa pölynimulaitetta.
- Puhdistamattomien poistosuodattimien aiheuttama riittämätön pölynpoisto.

SÄILYÄ NÄMÄ OHJEET

Latauslaitteet

DeWALT-laturit eivät vaadi säätöä ja niiden käyttö on suunniteltu mahdollisimman helpoksi.

Sähköturvallisuus

Sähkömoottori toimii vain yhdellä jännitteellä. Tarkista aina, että akun jännite vastaa laitteen tyyppikilpeen merkittyä jännitettä. Tarkista myös, että latauslaitteen jännite vastaa sähköverkon jännitettä.



Tämä DeWALT-latauslaite on kaksoiseristetty EN60335 -säästösten mukaisesti, joten maadoitusjohtoa ei tarvita.

Jos virtajohto on vaurioitunut, vie se DeWALTin tai valtuutetun huoltoliikkeen vaihdettavaksi.

Jatkojohdon käyttäminen

Jatkojohtoa saa käyttää vain, jos se on ehdottoman välttämätöntä. Käytä latauslaitteen vaatimukset täyttävää hyväksyttyä jatkojohtoa. Lisätietoja on **Teknisissä tiedoissa**. Johdinten pienin koko on 1 mm² ja suurin pituus 30 m.

Jos käytät johtokelaa, kelaa johto aina kokonaan auki.

Tärkeitä turvallisuusohjeita latauslaitetta käytettäessä

SÄILYÄ NÄMÄ OHJEET: Tämä ohjekirja sisältää tärkeitä turvallisuus- ja käyttöohjeita yhteensopiviin akkutareihin (katso **Tekniset tiedot**).

- Lue kaikki laturin, akkuyksikön ja akkuyksikköä käyttävän tuotteen ohjeet ja varoitusmerkinnät ennen laturin käyttöä.



VAROITUS: Sähköiskun vaara. Älä päästä nestettä laturin sisään. Se voi aiheuttaa sähköiskun.



VAROITUS: Suosittelemme vikavirtasuojalaitteen käyttöä, jonka vikavirtasuojan laukaisuvirta on enintään 30mA.



HUOMIO: Palovamman vaara. Loukkaantumisen vähentämiseksi lataa vain ladattavia DeWALT-akkuja. Muun tyyppiset akut voivat haljeta ja aiheuttaa henkilövahingon ja vaurioita.



HUOMIO: Lapsia tulee valvoa ja varmistaa, että he eivät leiki laitteella.

HUOMAUTUS: Joissakin olosuhteissa vieras materiaali voi aiheuttaa oikosulkuja laturin sisällä oleviin suojaamattomiin latauskontakteihin laturin ollessa kytkettynä sähköverkkoon. Vieraat johtavat aineet, kuten teräsvilla, alumiinifolio tai metallihiukkaskertymät, niihin kuitenkin rajoittumatta, on pidettävä poissa laturin aukoista. Irrota laturi aina tehonsyötöstä, kun laturissa ei ole akkuja. Irrota laturi tehonsyötöstä ennen kuin yrität puhdistaa sitä.

- **ÄLÄ YRITÄ ladata akkuyksikköä millään muulla laturilla kuin tässä käyttöohjeessa mainituilla.** Laturi ja akkuyksikkö on suunniteltu erityisesti toimimaan yhdessä.

- **Näitä latureita ei ole tarkoitettu käytettäväksi mihinkään muuhun tarkoitukseen kuin ladattavien DeWALT-akkujen lataamiseen.** Muu voi aiheuttaa tulipalon tai jopa kuolettavan sähköiskun riskin.
- **Älä jätä laturia sateeseen tai lumeen.**
- **Vedä pistokkeesta äläkä johdosta, kun irrotat laturia verkkovirrasta.** Tämä vähentää pistokkeen ja sähköjohdon vahingoittumisen riskiä.
- **Varmista, että johto sijaitsee niin, että sen päälle ei astuta, siihen ei kompastu tai että siihen ei muuten kohdistu vaurioita tai rasitusta.**
- **Älä käytä jatkojohtoa ellei se ole ehdottoman välttämätöntä.** Jatkojohdon virheellinen käyttö voi aiheuttaa tulipalon tai jopa kuolettavan sähköiskun riskin.
- **Älä laita mitään esineitä laturin päälle tai laita laturia pehmeälle pinnalle, joka saattaa tukkia ilmanvaihtoaукот ja aiheuttaa liiallisen sisäisen lämmön.** Sijoita laturi pois lämpölähteiden läheltä. Laturi tuuletuu kotelon päällä ja pohjassa olevien aukkojen kautta.
- **Älä käytä laturia, jos johto tai pistoke on vahingoittunut – vaihddata ne välittömästi.**
- **Älä käytä laturia, jos siihen on kohdistunut terävä isku, se on pudotettu tai muuten vahingoittunut millään tavalla.** Vie se valtuutettuun huoltoon.
- **Älä pura laturia. Vie se valtuutettuun huoltoon, jossa se huolletaan tai korjataan.** Virheellinen kokoaminen voi aiheuttaa tulipalon tai jopa kuolettavan sähköiskun riskin.
- *Jos virtajohto on vahingoittunut, valmistajan, huollon tai vastaavan pätevän henkilön täytyy vaihtaa se välittömästi.*
- **Irrota laturi pistorasiasta ennen kuin yrität puhdistaa sitä.** Tämä vähentää sähköiskun vaaraa. Akkuyksikön poistaminen ei vähennä riskiä.
- **ÄLÄ KOSKAAN** yritä yhdistää kahta laturia yhteen.
- **Laturi on suunniteltu toimimaan tavallisella 230 V:n kotitalouden sähkövirralla. Älä yritä käyttää mitään muuta kuin määritettyä jännitettä.** Tämä ei koske autolaturia.

Akun lataaminen (Kuva [Fig.] C)

1. Yhdistä laturi sopivaan pistorasiiaan ennen kuin laitat akun paikoilleen.
2. Aseta akku **26** laturiin ja varmista, että akku on hyvin paikoillaan laturissa. Punainen (latauksen) merkkivalo vilkkuu toistuvasti ilmoittaen, että latausprosessi on alkanut.
3. Kun lataus on valmis, punainen valo jää palamaan jatkuvasti. Akku on täysin ladattu ja sitä voidaan käyttää heti tai sen voi jättää laturiin. Poista akku laturista painamalla akun vapautuspainiketta **27**.

HUOMAA: Jotta varmistat litiumioniakkujen parhaimman mahdollisen suorituskyvyn ja pitkän käyttöiän, akku tulee ladata täyteen ennen ensimmäistä käyttöä.

Laturin toiminta

Katso akun lataustaso alla olevista merkkivaloista.

Laturin merkkivalot		
	lataus käynnissä	
	ladattu täyteen	
	kuuma-/kylmäviive*	

*Punainen merkkivalo vilkkuu edelleen ja keltainen merkkivalo palaa kyseisen toiminnon aikana. Kun akku on saavuttanut oikean lämpötilan, keltainen merkkivalo sammuu ja laturi jatkaa latausta.

Yhteensopiva(t) laturi(t) ei(eivät) lataa viallista akkua. Jos laturin merkkivalo ei syty, akku on viallinen.

HUOMAA: Tämä voi tarkoittaa myös laturivikaa.

Jos laturi ilmoittaa ongelmasta, vie laturi ja akku testattavaksi valtuutettuun huoltopalveluun.

Akun kuuma-/kylmäviive

Kun laturi tunnistaa liian kuuman tai kylmän akun, se käynnistää automaattisesti akun kuuma-/kylmäviiveen, jolloin lataus käynnistyy vasta sitten, kun akku on saavuttanut hyväksyttävän lämpötilan. Laturi siirtyy tämän jälkeen automaattisesti akun lataustilaan. Tämä toiminto takaa akun maksimaalisen käyttöiän.

Kylmä akku latautuu hitaammin kuin lämmin akku. Akku latautuu hitaammin koko latausjakson ajan, sen latautumisenopeus ei palaudu nopeaksi, vaikka akku lämpenisi.

DCB118-laturissa on sisäinen puhallin akun jäähtymistä varten. Puhallin kytketty automaattisesti päälle, kun akun jäähtytys on tarpeen. Älä koskaan käytä laturia, jos puhallin ei toimi oikein tai jos tuuletusaukot on tukittu. Laturin sisälle ei saa asettaa vieraita esineitä.

Elektroninen suojausjärjestelmä

XR Li-Ion -laitteissa on elektroninen suojausjärjestelmä, joka suojaa akkua ylikuormituksesta, ylikuumentumiselta tai suurelta purkautumiselta.

Työkalu sammuu automaattisesti, jos sähköinen suojausjärjestelmä käynnistyy. Jos näin tapahtuu, laita litiumioniakku laturiin, kunnes se on kokonaan latautunut.

Asennus seinään

Nämä laturit on tarkoitettu asennettaviksi seinään tai käytettäväksi pystyasennossa pöydän tai työtason päällä. Jos laturi asennetaan seinään, sijoita laturi pistorasian lähetyville ja kauas kulmista tai muista esteistä, jotka voivat häiritä ilmavirtausta. Käytä laturin takaosaa mallina kiinnitysruuvien kiinnittämisessä seinään. Asenna laturi hyvin kiinnitysruuveilla (hankittava erikseen), joiden pituus on vähintään 25,4 mm ruuvien kannan halkaisijan ollessa 7–9 mm. Kiinnitä ruuvit puuhun optimaaliseen syvyyteen jättäen ruuvista näkyville noin 5,5 mm. Kohdistu laturin takana olevat reiät ruuveihin ja kiinnitä ne reikiin.

Laturin puhdistusohjeet

VAROITUS: Sähköiskuvaara. Irrota laturi AC-pistorasiasta ennen puhdistusta. Lika ja rasva voidaan poistaa laturin ulkopuolelta kankaalla tai pehmeällä, ei-metallisella harjalla. Älä käytä vettä tai puhdistusaineita. Älä päästä mitään nesteitä työkalun sisään. Älä upota mitään työkalun osaa nesteeseen.

Akkuyksikkö

Tärkeitä turvallisuusohjeita kaikkia akkuja käytettäessä

Kun tilaat uutta akkua, ilmoita tuotenumero ja jännite.

Kun uusi akku otetaan pakkauksesta, sitä ei ole ladattu täyteen. Lue seuraavat turvaohjeet ennen akun ja latauslaitteen käyttämistä. Noudata annettuja ohjeita.

LUE KAIKKI OHJEET

- **Älä lataa tai käytä räjähdysalttiissa ympäristössä, esimerkiksi tilassa, jossa on syttyviä nesteitä, kaasuja tai pölyä.** Akun laittaminen laturiin tai poistaminen laturista voi sytyttää pölyn tai kaasun.
- **Älä koskaan pakota akkua laturiin. Älä muokkaa akkuyksikköä millään tavalla saadaksesi sen sopimaan yhteensopimattomaan laturiin, sillä akkuyksikkö saattaa murtua ja aiheuttaa vakavan henkilökohtaisen vaurion.**
- *Lataa akkuyksiköt vain DeWALT-latureilla.*
- **ÄLÄ** roiskuta vettä tai upota veteen tai muihin nesteisiin.
- **Älä säilytä tai käytä työkalua ja akkuyksikköä paikassa, jossa lämpötila voi saavuttaa tai ylittää 40 °C (kuten kesällä ulkokatoksissa tai metallirakennuksissa).**
- **Älä hävitä akkua polttamalla, vaikka se olisi vaurioitunut pahasti tai tullut elinkaarensa päähän.** Akku voi räjähtää poltettaessa. Litiumioniakkuja poltettaessa syntyy myrkyllisiä kaasuja ja aineita.
- **Jos akun sisältöä pääsee iholle, huuhtelee heti miedolla saippualla ja vedellä.** Jos akkunestettä pääsee silmään, huuhtelee avointa silmää vedellä 15 minuutin ajan kunnes ärsytys lakkaa. Jos on hakeuduttava

lääkäriin hoitoon, ilmoita, että akun elektrolyytti on nestemäisten orgaanisten karbonaattien ja litiumsuolojen seosta.

- **Avatun akunnon sisältö voi ärsyttää hengitysteitä.** Hakeudu raittiiseen ilmaan. Jos oireet jatkuvat, ota yhteys lääkäriin.



VAROITUS: Palovamman vaara. Akkuneeste voi syttyä altistuessaan kipinälle tai liekille.



VAROITUS: Älä koskaan yritä avata akkuyksikköä mistään syystä. Jos akkuyksikön kotelo on murtunut tai vahingoittunut, älä laita sitä laturiin. Älä riko, pudota tai vahingoita akkuyksikköä. Älä käytä akkuyksikköä tai laturia, johon on osunut terävä isku, joka on pudotettu tai vahingoittunut millään tavalla (esim. lävistetty naulalla, isketty vasaralla, astuttu päälle). Se voi aiheuttaa jopa kuolettavan sähköiskun. Vahingoittuneet akkuyksiköt tulee palauttaa huoltoon kierrätystä varten.



VAROITUS: Tulipalovaara. Älä varastoi tai kannaa akkuja niin, että metalliesineet pääsevät kosketuksiin akun napoihin.

Laturia ei saa esimerkiksi asettaa liinojen päälle, taskuihin, työkalukoteloihin, tuotepakkauksiin, laatikkoihin, jne., joissa on irtonaisia nauloja, ruuveja, avaimia, jne.



HUOMIO: Kun työkalua ei ole käytössä, laita se sivulleen vakaalle alustalle, jossa se ei aiheuta kompastumisen tai putoamisen vaaraa. Jotkut työkalut, joissa on suuret akkuyksiköt, seisovat pystyssä akkuyksikön varassa, mutta ne kaatuvat helpommin.

Kuljetus



VAROITUS: Tulipalovaara. Akkujen kuljetus voi johtaa tulipaloon, jos akkunavat pääsevät vahingossa kosketuksiin johtaviin materiaaleihin. Akkuja kuljettaessa tulee varmistaa, että akkujen navat on suojattu ja eristetty hyvin materiaaleista, jotka voivat päästä niihin kosketuksiin ja aiheuttaa oikosulun.

HUOMAA: Litiumioniakkuja ei saa kuljettaa ruumaan menevissä matkatavaroissa.

DeWALT-akut täyttävät kaikkien soveltuvien teollisuudenalaa koskevien ja lakisääteisten kuljetusmääräyksien vaatimukset, niihin kuuluvat muun muassa YK:n vaarallisen tavarankuljetussuosituksen, kansainvälisen ilmakuljetusliiton (IATA) vaarallisen tavarankuljetusmääräykset, vaarallisten aineiden kansainvälisen merikuljetussäännösten (IMDG) määräykset sekä eurooppalainen sopimus vaarallisten tavaroiden kansainvälisestä tielikuljetuksesta (ADR). Litiumionikennot ja -akut on testattu YK:n vaarallisen tavarankuljetuksen osion 38,3 mukaisesti koskien testausohjeita ja testikriteerejä.

Useimmissa tapauksissa DeWALT-akkujen kuljetukset eivät kuulu luokan 9 vaarallisten materiaalien määräyksiin piiriin. Yleisesti ottaen luokan 9 määräykset soveltuvat vain toimituksiin, jotka sisältävät energialuokaltaan yli 100 wattitunnin (Wh) litiumioniakun. Wattitunnit on merkitty kaikkiin litiumioniakkuihin. Määräyksiä monimutkaisuuden vuoksi DeWALT ei suosittele yksistään litiumioniakkujen kuljetusta ilmateitse niiden wattitunneista riippumatta. Akkuja sisältävät työkalupakkaukset (yhdistelmäpakkaukset) voidaan kuljettaa ilmateitse määräyksiä soveltamisalan ulkopuolella, jos akkunun merkityt wattitunnit ovat korkeintaan 100 Wh.

Oli kyseessä odotettu tai täysin säännöstelty kuljetus, kuljettajien vastuulla on ottaa selvää viimeisimmistä pakkausta, merkkiä/merkintää sekä dokumentaatiota koskevista määräyksistä.

Tämän ohjekirjan osion tiedot on annettu hyvässä uskossa ja niiden uskotaan olevan tarkkoja asiakirjan luontihetkellä. Mitään takuita, väillisiä tai suoria, ei kuitenkaan anneta. Ostajan vastuulla on taata, että toiminta on soveltuviin määräyksiin mukaista.

FLEXVOLT™-akun kuljetus

DeWALT FLEXVOLT™-akkuja on kahdenmallisia: **Käyttö** ja **kuljetus**.

Käyttötila: Kun FLEXVOLT™-akkuja käytetään sellaisenaan tai se on DeWALT 18 V -tuotteessa, se toimii 18 V akkuna. Kun FLEXVOLT™-akku on 54 V tai 108 V (kaksi 54 V akku) tuotteessa, se toimii 54 V akkuna.

Kuljetustila: Kun kansi on asennettu FLEXVOLT™-akkuun, se on kuljetustilassa. Säilytä kansi kuljetusta varten.

Kuljetustilassa kennosarjat on katkaistu akussa sähköisesti, jolloin ne vastaavat kolmea alhaisemman Wh-arvon omaavaa akkuja verrattuna yhteen suuremman Wh-arvon omaavaan akkuun. Kun kolmen akun Wh-arvo on pienempi, tietyt suurempaa Wh-arvoa koskevat akkujen kuljetusmääräykset voidaan välttää.

Kuljetuksen Wh-arvo voi esimerkiksi ilmoittaa 3 x 36 Wh, toisin sanoen kolme 36 Wh:n paristoa. Käytön Wh-arvo voi ilmoittaa 108 Wh (koskee yhtä paristoa).

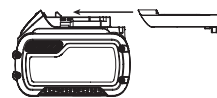

Esimerkki käyttöä ja kuljetusta koskevasta merkinnästä

Use: 108 Wh
Transport: 3x36 Wh

Säilytys-suositukset

1. On suositeltavaa säilyttää akku viileässä ja kuivassa paikassa poissa suorasta auringonpaisteesta sekä liiallisesta kylmyydestä tai kuumuudesta. Akku toimii mahdollisimman tehokkaasti ja pitkään, kun sitä säilytetään huoneenlämpötilassa, kun se ei ole käytössä.
2. Pitkän säilytyksen aikana täyteen ladattu akku on suositeltavaa säilyttää viileässä ja kuivassa paikassa irti laturista.

HUOMAA: Akkuja ei saa asettaa säilöön täysin tyhjinä. Akku on ladattava ennen käyttöä.

Latauslaitteen ja akun tarrat

Näissä ohjeissa kuvattujen kuvakkeiden lisäksi laturissa ja akussa voi olla seuraavat merkit:



Lue käyttöohjeet ennen käyttämistä.



Latausajan tiedot ovat **Teknisissä tiedoissa**.



Älä työnä sähköä johtavia esineitä laitteen sisään.



Älä lataa vaurioitunutta akkuja.



Älä altista vedelle.



Vaihdata vialliset akut heti.



Lataa vain lämpötilassa 4–40 °C.



Käytettäväksi vain ulkona.



Toimita akku kierrätykseen ympäristöystävällisellä tavalla.



Lataa DeWALT-akut ainoastaan yhteensopivilla DeWALT-latureilla.

Jos muita kuin yhteensopivia DeWALT-akkuja ladataan DeWALT-laturilla, akut voivat räjähtää tai aiheuttaa muita vaaratilanteita.



Älä hävitä akkuyksikköä polttamalla.



KÄYTTÖ (ilman kuljetussuojaa). Esimerkki: Wh-arvo ilmoittaa 108 Wh (yksi 108 Wh:n paristo).



KULJETUS (sisäänrakennetulla kuljetussuojalla). Esimerkki:
Wh-arvo ilmoittaa 3 x 36 Wh (kolme 36 Wh:n paristoa).

Akun Tyyppi

DCS778 toimii 54 voltin akuilla.

Näitä akkuja voidaan käyttää: DCB546, DCB547, DCB548. Katso lisätietoa osiosta **Tekniset tiedot**.

Pakkauksen sisältö

Pakkauksen sisältö:

- 1 Osittain koottu kone
- 2 Kuusiokoloavain (4 mm ja 6 mm)
- 1 250 mm TCT-sahanterä
- 1 Materiaalinpidike
- 2 Akut (T2-malli)
- 1 Laturi (T2-malli)
- 1 Käyttöohje
- *Tarkista, onko työkalussa, osissa tai tarvikkeissa kuljetusvaurioita.*
- *Lue tämä käyttöohje huolellisesti ennen laitteen käyttämistä.*

Työkalun merkinnät

Seuraavat kuvakkeet näkyvät työkalussa:



Lue käyttöohjeet ennen käyttämistä.



Käytä kuulonsuojaimia.



Käytä suojalaseja.



Näkyvää säteilyä. Älä katso valoon.



Kantokohta

Päivämääräkoodin paikka (Kuva B)

Päivämääräkoodi **57**, joka sisältää myös valmistusvuoden, painettu tuotteen koteloon.

Esimerkki:
2019 XX XX

Kuvaus (Kuva A–C, E)



VAROITUS: Älä tee sähkötyökaluun tai sen osiin mitään muutoksia. Muutoin voi aiheutua omaisuus- tai henkilövahinkoja.

- | | |
|-------------------------------------|-----------------------------------|
| 1 Liipaisukytkin | 16 Liukuva ohjain |
| 2 Suojuksen lukituksen vapautusvipu | 17 Materiaalinpidike |
| 3 Käyttökahva | 18 Poikittainen lukitsin |
| 4 Pysyvä yläsuoja | 19 Viisteen lukitusvipu |
| 5 Ulkoinen laippa | 20 Viistoasteikko |
| 6 Terän pultti | 21 Penkin asennusreiät |
| 7 Alempi teräsuojus | 22 Lukituspainike |
| 8 Sahanterä | 23 Poikkitagot |
| 9 Liukuvan ohjaimen lukitusnappi | 24 Sahan pää |
| 10 Pysyvä pöytä | 25 Kuusiokulma-avaimet |
| 11 Uurroslevey | 26 Akku |
| 12 Kulmavarsi | 27 Akun vapautuspainike |
| 13 Kulman lukitsin | 28 Polttoainemittarin painike |
| 14 Pyörivä pöytä/kulmavarsi | 29 Lukituksen vapautuskytkin |
| 15 Kulma-asteikko | 30 Ohituspainike |
| | 31 Kuljetuskahva (vasen ja oikea) |

32 Sisäläippa (Kuva E)

33 Pölynpoistoportti

34 XPS™-painike

Käyttötarkoitus

Kompakti langaton DeWALT -jiirisaha on suunniteltu ammattimaiseen puun, puutuotteiden, alumiinin ja muovin leikkaamiseen. Se suorittaa poikkileikkaus-, viistotus- ja kulmasahaustoiminnot helposti, täsmällisesti ja turvallisesti.

Tämä yksikkö on tarkoitettu käytettäväksi nimelliseränhalkaisijaltaan 250 mm:n karbiditerän kanssa.

ÄLÄ käytä kosteissa olosuhteissa tai jos laitteen lähellä on syttyviä nesteitä tai kaasuja.

Nämä jiirisahat ovat ammattikäyttöön tarkoitettuja sähkötyökaluja.

ÄLÄ anna lasten koskea laitteeseen. Kokemattomat henkilöt saavat käyttää tätä laitetta vain valvotusti.



VAROITUS! Älä käytä konetta muuhun kuin suunniteltuun tarkoitukseen.

- Tämä tuote ei ole tarkoitettu henkilöiden (mukaan lukien lapset) käytettäväksi, joiden fyysiset, sensoriset tai henkiset kyvyt tai kokemus ja/tai tietämys tai taidot ovat rajalliset. Heidän turvallisuudestaan tulee huolehtia heistä vastuussa oleva henkilö. Lapsia ei koskaan saa jättää yksin tämän tuotteen kanssa.

ASENNUS



VAROITUS: Vakavan henkilövahingon vaaran vähentämiseksi katkaise koneesta virta ja irrota akku ennen säätämistä tai varusteiden irrottamista tai asentamista. *Tahaton käynnistyminen aiheuttaa vahingon.*



VAROITUS: Käytä ainoastaan DeWALT-akkuja ja latureita.

Pakkauksesta poistaminen

Moottori ja suojukset on asennettu jo pohjaan.

Akun asentaminen ja poistaminen työkalusta (Kuvat A–C)

HUOMAA: Varmista, että akku **26** on täysin ladattu.

Akun asentaminen työkaluun

1. Kohdista akku **26** työkalun kahvan sisällä oleviin kiskoihin (Kuva A).
2. Liu'uta se kahvaan, kunnes akku on hyvin paikoillaan työkalussa ja varmista, että lukitus napsahtaa paikoilleen.

Akun poistaminen työkalusta

1. Paina vapautuspainiketta **27** ja vedä akku ulos työkalun kahvasta.
2. Laita akku laturiin, kuten käyttöohjeen laturiosassa kuvataan.

Tasomittarilla varustetut akut (Kuva C)

Joissakin DeWALT -akuissa on tasomittari, jossa on kolme vihreää LED-merkkivaloa. Merkkivalot osoittavat akun jäljelle jäävän virtatason.

Kytke tasomittari päälle painamalla ja pitämällä tasomittarin painiketta **28** alhaalla. Jokin kolme vihreän LED-merkkivalon valoyhdistelmä syttyy osoittaen jäljelle jäävän virtatason. Kun akkuvirran taso on käyttörajan alapuolella, tasomittari ei syty ja akku on ladattava.

HUOMAA: Tasomittari osoittaa akkuvirran tason ainoastaan viitteellisesti. Se ei osoita työkalun toiminnallisuutta ja se voi vaihdella tuoteosien, lämpötilan ja loppukäyttäjän käytön mukaan.

Penkin asentaminen (Kuva B, T)

1. Reiät **21** kaikissa neljässä jalassa on tarkoitettu helpottamaan penkin asennusta. Suosittelemme pultteja, joiden halkaisija on 8 mm ja pituus 80 mm. Asenna saha aina tukevasti liikkumisen estämiseksi. Kannettavuuden parantamiseksi työkalu voidaan asentaa 12,5 mm paksuun tai paksumpaan vaneriin, joka voidaan kiinnittää työtukeen tai siirtää toisille työpaikoille ja kiinnittää uudelleen.

2. Kun saha asennetaan vaneriin, varmista, etteivät kiinnitysruuvit tule ulos puukappaleen pohjasta. Vanerin on oltava tasaisesti työtason nähden. Kun saha kiinnitetään työtasoon, kiinnitä vain kiinnitysnavat, joissa sijaitsevat kiinnitysruuvit. Muiden kohtien kiinnitys häiritsee sahan toimintaa.
3. Kiinni juuttumisen ja epätarkkojen tuloksien välttämiseksi on varmistettava, ettei asennustaso ole vääntynyt tai muutoin epätasainen. Jos saha heiluu alustalla, aseta ohut materiaalikappale sahan jalan alapuolelle, kunnes saha on kiinnittynyt hyvin asennustasoon.

Sahanterän asentaminen (Kuvat A, D, E)



VAROITUS: Jotta vähennät loukkaantumisen riskiä, ota yksikkö pois päältä ja irrota kone virtalähteestä ennen varusteiden asennusta ja poistamista, ennen asetusten säätöjä tai muuttamista tai korjausten tekoa. Varmista, että liipaisinkytkin on OFF-asennossa. Tahaton käynnistyminen aiheuttaa vahingon.



VAROITUS: Uuden terän hampaat ovat erittäin terävät ja ne voivat olla vaaralliset.



VAROITUS: Huolehdi, että sahan terä laitetaan paikalleen vain kuvatulla tavalla. Käytä vain osiossa **Tekniset tiedot** määritettyjä sahanteriä; luettelono: DT4320 on suositeltava.

1. Laita 6 mm:n kuusiokulma-avain **25** teräkselin päinvastaiseen paikkaan ja pidä sitä paikallaan (Kuva D).
2. Käytä toista kuusiokoloavainta akselilukkonon Kuvan D mukaisesti.
3. Kiristä terän pultti **6** kääntämällä vastapäivään. Poista terän pultti ja ulkoinen laippa **5**.
4. Paina alasuojan lukituksen vapautusvipua **2** alemman teräsuojuksen **7** nostamiseksi ja poista sahanterä **8**.
5. Asenna uusi sahanterä sisälaiipan **32** tukiosaan varmistaen, että terän alareunan hammastus osoittaa ohjainta kohti (poispäin käyttäjältä).
6. Asenna ulompi laippa **5** takaisin ja varmista, että kohdistuslukkeet **36** lukittuvat oikein, yksi moottorin akselin kummallekin puolelle.
7. Kiristä terän pultti **6** kääntämällä sitä vastapäivään pitämällä samalla 6 mm:n kuusiokulma-avainta **25** toisella kädelläsi (Kuva D).

SÄÄTÄMINEN



VAROITUS: Vakavan henkilövahingon vaaran vähentämiseksi katkaise koneesta virta ja irrota akku ennen säätämistä tai varusteiden irrottamista tai asentamista. Tahaton käynnistyminen aiheuttaa vahingon.

Jiirisahasi on säädetty tarkoin tehtaalla. Jos lisäsäädöt ovat tarpeen kuljetuksen tai käsittelyn tai muun syyn vuoksi, säädä saha noudattamalla alla olevia ohjeita. Kun säädöt on suoritettu, ne jäävät tarkoiksi.

Poikkitankojen säätäminen pysyvä leikkaussyvyttä varten (Kuvat A, B, F, H)

Terän on liikuttava pysyvällä leikkaussyvydellä pöydän koko pituudelta eikä se saa koskettaa pysyvää pöytää aukon takaosassa tai pyörivän varren etuosassa. Voit saavuttaa tämän asettamalla poikkitankot samansuuntaisesti pöytään, kun sahan pää on painettu kokonaan.

1. Paina alemman suojuksen lukituksen vapautusvipua **2** (Kuva A).
2. Paina sahan pää kokonaan taka-asentoon ja mittaa korkeus pyörivästä pöydästä **14** ulkoisen laiipan **5** alaosaan (Kuva F).
3. Käännä sahan pään poikkitaista lukitusta **18** (Kuva B).
4. Pidä sahan pää kokonaan painettuna, vedä pää sen liikealueen päähän.
5. Mittaa Kuvassa F esitetty korkeus uudelleen. Molempien arvojen on oltava sama.
6. Jos säätöä tarvitaan, tee se seuraavalla tavalla (Kuva H):
 - a. Löysää lukkomutteriä **37** kannakkeessa **38** ja säädä ruuvia **39** vähän kerrallaan tarpeen mukaan.
 - b. Kiristä lukkomutteri **37**.



VAROITUS: Tarkista aina, että terä ei kosketa pöytää aukon takaosassa tai pyörivän varren edessä 90° pystykulmassa ja 45° viisteasennossa. Älä kytke laitetta päälle ennen kuin olet tarkistanut tämän!

Ohjaimen säätö (Kuva I)

Käännä liukuvan ohjaimen lukitusnuppia **9** vastapäivään sen löysäämiseksi. Aseta liukuva ohjain **16** asentoon, jossa se ei osu terään, kiristä sitten ohjaimen lukitusnuppi kääntämällä sitä myötäpäivään.

Terän tarkistaminen ja ohjaimen säätäminen (Kuvat B, J, K)

1. Löysää kulman lukitsin **13**.
2. Aseta peukalo kulmavarteen **12** ja purista kulman lukitsinta **13** pyörivän pöydän/kulmavarren **14** vapauttamiseksi.
3. Siirrä kulmavartta, kunnes salpa on 0° kulmakohdassa.
4. Vedä pää alas ja lukitse se paikoilleen käyttäen lukituspainiketta **22**.
5. Tarkista, että kaksi 0° merkintää **40** ovat näkyvissä kulma-asteikolla **15**.
6. Aseta kulmaviivain **41** ohjaimen vasenta puolta **16** ja terää **8** vasten.



VAROITUS: Älä koske terän hampaiden kärkiä kulmaviivaimella.

7. Jos säätöä tarvitaan, tee se seuraavalla tavalla:
 - a. Löysää ruuvit **42** ja siirrä asteikkoa/kulmavartta vasemmalle tai oikealle, kunnes terä on 90° ohjaimen nähden kulmaviivaimella (Kuva J) mitattuna.
 - b. Kiristä ruuvit uudelleen **42**.

Terän tarkistaminen ja pöytään säätäminen (Kuvat L–N)

1. Löysää viisteen lukitusvipu **19** (Kuva L).
2. Paina sahan päätä oikealle varmistaaksesi, että se on täysin pystysuorassa ja kiristä viisteen lukitusvipu.
3. Aseta suorakulmain **41** pöytää ja terää **8** vasten (Kuva M).



VAROITUS: Älä koske terän hampaiden kärkiä kulmaviivaimella.

4. Jos säätöä tarvitaan, tee se seuraavalla tavalla:
 - a. Löysää viisteen lukitusvipua **19** ja kierrä pystysuoran asennon lukitusruuvia **43** sisään tai ulos, kunnes terä on 90°:n kulmassa pöytään nähden suorakulmalla mitattaessa.
 - b. Jos viisteen osoitin **44** ei ole viisteasteikon **20** nollakohdassa, löysää asteikon ruuveja **45** ja siirrä asteikkoa tarpeen mukaan.

Viistekulman tarkistaminen ja säätäminen (Kuvat A, L, N)

Viisteen ohitus mahdollistaa maksimi viistekulman asettamisen arvoon 45° tai 48° tarpeen mukaan.

- Vasen = 45°
 - Oikea = 48°
1. Varmista, että ohitusnuppi **46** on säädetty vasemmalle.
 2. Löysää viisteen lukitusvipu **19** ja siirrä sahan pää vasemmalle.
 3. Tämä on 45° viisteasento.
 4. Jos säätö on tarpeen, käännä pysäytysruuvi **47** sisään tai ulos tarpeen mukaan, kunnes osoitin **44** osoittaa 45°.



VAROITUS: Ohjausuriin voi mennä sahanpurua. Käytä tikkaa tai paineilmaa alhaisella paineella puhdistaksesi ohjaimen urat.

Ennen käyttämistä



VAROITUS:

- Asenna sopiva sahanterä. Älä käytä erittäin kuluneita teriä. Työkalun enimmäispyörimisnopeus ei saa ylittää sahanterän enimmäispyörimisnopeutta.

- Älä yritä leikata liian pieniä kappaleita.
- Anna terän leikata vapaasti. Älä pakota.
- Anna moottorin saavuttaa täysi nopeus ennen leikkaamista.
- Varmista, että kaikki lukitusnupit ja kiinnityskahvat on kiristetty.
- Kiinnitä työkappale.
- Vaikka saha leikkaa puuta ja monia raudattomia materiaaleja, nämä käyttöohjeet viittaavat vain puun leikkaamiseen. Samat ohjeet sopivat muihin materiaaleihin. Älä leikkaa rautamateriaaleja (rauta ja teräs) tai kivimateriaaleja tällä sahalla! Älä käytä hiomalaikkoja!
- Muista käyttää uurraslevyä. Älä käytä konetta, jos uurras on leveämpi kuin 10 mm.
- Kun asetat työstökappaleen puukappaleen päälle, järjestelmän kapasiteetti on 300 mm.

KÄYTTÄMINEN

Käyttöohjeet



VAROITUS: Noudata aina turvaohjeita ja määräyksiä.



VAROITUS: Vakavan henkilövahingon vaaran vähentämiseksi katkaise työkalusta virta ja irrota akku ennen säätämistä tai varusteiden irrottamista tai asentamista. Tahaton käynnistyminen aiheuttaa vahingon.

Varmista, että kone on sijoitettu ergonomisesti pöydän korkeus ja vakaus huomioiden. Koneen paikka tulee valita niin, että käyttäjällä on hyvä yleisnäkyvä ja tarpeeksi vapaata tilaa koneen ympärillä, mikä mahdollistaa työkalupaleen käsittelyn rajoituksetta.

Jotta vähennetään suuremman tärinän vaikutukset, varmista, että ympäristö ei ole liian kylmä, kone ja lisävarusteet on hyvin huollettu ja työkalupaleen koko on sopiva tälle koneelle.

Kytkeminen päälle ja pois päältä (Kuva A)

Lukituksen vapautuskytkin **29** virtakytkimessä **1** tulee kääntää sisään sahan käynnistämiseksi.

1. Käynnistä työkalu kääntämällä lukituksen vapautuskytkintä **29** ja painamalla virtakytkintä **1**.
2. Pysäytä työkalu vapauttamalla virtakytkin. Lukituksen vapautuskytkin kytketty automaattisesti takaisin.

XPS™ LED-työvalojärjestelmän (Kuvat A, R) käyttö

HUOMAA: Jiirisaha tulee kytkeä virtalähteeseen.

XPS™ LED-työvalojärjestelmä aktivoidaan kytkemällä kytkin tai painamalla sahan kotelon päällä olevaa XPS™-painiketta **34**.

Puukappaleen viivamerkintää pitkin sahaaminen:

1. Kun XPS™-valo on päällä, vedä käyttökahva **3** alas sahanterän **8** viemiseksi puun lähelle. Terän varjo tulee näkyviin puukappaleeseen.
2. Kohdistu piirretty linja terän varjon reunaan. Jiiriä tai viistekulmia voi olla tarpeen säätää, jotta terä kohdistuisi tarkalleen piirrettyyn linjaan.

Saha ilmoittaa akkuvirheestä. XPS™-työvalo alkaa vilkkua, kun akkuvirta on loppumaisillaan tai akku on liian kuuma. Vaihda akku ennen leikkaamisen jatkamista. Katso akun latausohjeet osiosta **Akun lataaminen**.

Kehon ja käden asento

Kehon ja käsien oikeaoppinen asento jiirisahan käytön aikana tekee sahaamisesta helpompaa, tarkempaa ja turvallisempaa.



VAROITUS:

- Älä laita käsiä leikkuaalueen lähelle.
- Pidä kädet käytön aikana vähintään 150 mm:n päässä terästä.
- Pidä työkalupaltoa tiukasti pöydällä ja ohjaimessa katkaistessasi. Pidä kätesi paikallaan, kunnes kytkin on vapautettu ja terä pysähtynyt kokonaan.

- Suorita aina kokeita (ilman virtaa) ennen leikkaamista niin, että voit tarkistaa terän reitin.
- Älä laita käsiäsi ristiin.
- Pidä molemmat jalat vapaasti lattialla ja säilytä oikea tasapaino.
- Kun siirrät sahaa vasemmalle ja oikealle, seuraa sitä ja seisoi hiukan sahanterän vieressä.

Perussahaleikkaukset

Pystysuuntainen suora poikkileikkaus (Kuvat A, O)
HUOMAA: Käytä 250 mm:n sahanterää 30 mm:n akselin reikiin haluamasi leikkaustehon saavuttamiseksi.

1. Löysää kulman lukitsinta **13** ja nosta se sitten ylös.
2. Kytke kulmalukitsin **13** asentoon 0° ja kiinnitä kulmalukitsin.
3. Aseta leikattava puukappale ohjainta **16** vasten.
4. Tartu käyttökahvaan **3** ja paina suojuksen lukituksen vapautusvipua **2** suojuksen vapauttamiseksi. Vie sahan pää kokonaan ulos.
5. Paina virtakytkintä **1** moottorin käynnistämiseksi.
6. Paina päätä, jotta terä leikkaa puun läpi ja siirtyy muoviseen uurraslevyyn **11**.
7. Kun pää on kokonaan alhaalla, paina se hitaasti takaisin koko leikkauksen pituudelta.
8. Kun olet suorittanut leikkauksen, vapauta kytkin ja odota, että sahanterä pysähtyy kokonaan, ennen kuin palautat pään teräosan ylälepoasentoon.



VAROITUS:

- Alempi terän suojuksen tarkoitus sulkeutumaan nopeasti, kun vipu **2** vapautetaan. Jos se ei sulkeudu yhden sekunnin kuluessa, saha tulee toimittaa huoltoon valtuutettuun DeWALT-huoltopalveluun.

Pystysuuntainen poikkiviisteleikkaus (Kuvat A, P)

1. Purista kulman lukitsinta **13**. Siirrä varsi vasemmalle tai oikealle vaadittuun kulmaan.
2. Kulman lukitsin on automaattisesti asennossa 0°; 15°; 22,5°; 31,62°; 45° ja 50° sekä vasemmalla että oikealla. Jos välikulma on tarpeen, pidä päätä tiukasti ja lukitse se kiinnittämällä kulman lukitsin.
3. Varmista aina, että kulman lukitusvipu on lukittu hyvin ennen leikkaamista.
4. Toimi samalla tavoin kuin pystysuuntaisessa suorassa poikkileikkauksessa.



VAROITUS: Kun puukappaleen pästä leikataan pois pieni pala, aseta puukappale niin, että pois leikattava osa on terän sillä puolella, jossa on suurempi ohjaimen kulma, ts.:

- vasen viisto, pois leikattava osa oikealla.
- oikea viisto, pois leikattava osa vasemmalla.

Liukuvan leikkauksen suorittaminen (Kuvat A, B, R)

1. Käännä sahan pään poikittaista lukitsinta **18** sen löysäämiseksi.
2. Paina sahan pää **24** alas, vedä lukituspainike **22** ulos ja anna sahan pään nousta korkeimpaan asentoon.
3. Aseta leikattava puukappale liukuvaa ohjainta **16** vasten ja lukitse se materiaalinpidikkeellä **17**.
4. Laske sahan pää ja vedä pää sen liikealueen päähän.
5. Paina suojuksen lukituksen vapautusvipua **2** suojan irrottamiseksi. Paina liipaisukytkintä **1** moottorin käynnistämiseksi.
6. Paina pää kokonaan alas, jotta terä leikkaa puun, ja paina pää takaisin leikkauksen loppuun suorittamiseksi.
7. Kun olet suorittanut leikkauksen, vapauta kytkin ja odota, että sahanterä pysähtyy kokonaan, ennen kuin palautat pään teräosan ylälepoasentoon.



VAROITUS: Muista lukita sahan pää taka-asentoon liukuvien leikkauksien loppuun suorittamisen jälkeen.

Poikkiviisteleikkaus (Kuvat L, Q)

Viistekulmat voidaan asettaa 0° - 48° vasemmalle. Jopa 45° viistekulmia voidaan leikata kulmavarren ollessa nollassa ja enintään 45° välisessä viisteessä oikealla tai vasemmalla.

1. Löysää viisteen lukitusvipu **19** ja aseta viiste haluttuun kulmaan.
2. Aseta ohituspainike **30** tarvittaessa.
3. Pidä päätä tiukasti, älä anna sen pudota.
4. Kiristä viisteen lukitusvipu **19** hyvin.
5. Toimi samalla tavoin kuin pystysuuntaisessa suorassa poikkileikkauksessa.

Sahaoksen laatu

Leikkauksen tasaisuus riippuu eri tekijöistä, esimerkiksi leikattavasta materiaalista. Kun haluat suorittaa mahdollisimman tasaisia sahausia päälyslistoihin ja muihin tarkkuustöihin, terävä (60 hampaan karbidi) terä ja hitaampi ja tasainen sahausnopeus tuottavat odotetut tulokset.

VAROITUS: Varmista, ettei materiaali valu leikkauksen aikana, kiinnitä se hyvin paikoilleen. Anna terän aina pysähtyä kokonaan ennen varren nostamista. Jos pieniä puukuituja tulee edelleen ulos työstökappaleen takaosasta, aseta puun leikkauskohtaan teippipala. Sahaä teipin läpi ja poista teippi varoen sahausken jälkeen.

Ei-rautametallien leikkaaminen

Ei-rautametalleja leikatessa konetta saa käyttää vain pystysuuntaisiin suorien ja poikkiviisteleikkauksien suorittamiseen jäärisahatilassa. Suosittelemme, ettei viiste- ja yhdistelmäviisteleikkauksia suoriteta ei-rautametalleihin. Työkalua ei saa käyttää rautametallien leikkaamiseen.

- Käytä aina materiaalinpidikettä, kun leikkaat ei-rautametalleja. Varmista, että työkappale on kiinnitetty hyvin.
- Käytä ainoastaan sahanteriä, jotka sopivat ei-rautametallien leikkaamiseen.
- Voiteluaineita käytettäessä on kätettävä vain vahaa tai erotussuihketta. Älä käytä emulsoita tai vastaavia nesteitä.

Työkappaleen kiinnittäminen (Kuva U)

VAROITUS: Käytä aina materiaalin lukitsinta.

Käytä sahan kanssa käytettävää materiaalinpidikettä **17** parhaiden tuloksien saavuttamiseksi.

Pidikkeen asentaminen

1. Aseta pidike rajasuojan takana olevaan reikään. Pidikkeen **17** on oltava jiirisahan takaosaan päin. Varmista, että lukitusvarren ura on asetettu kokonaan jiirisahan pohjaan. Jos ura on näkyvissä, pidike ei ole tiukasti kiinni.
2. Kierrä pidikettä 180° jiirisahan etuosaan päin.
3. Löysää nuppia pidikkeen säätämiseksi ylös- tai alaspäin ja kiinnitä työkappale tiukasti säätämällä hienosäädön nuppia.

HUOMAA: Aseta pidike oikealle puolelle pohjaa viisteen saavuttamiseksi. SUORITA AINA KUIVIA AJOJA (ILMAN VIRTAA) ENNEN SAHAUKSEN VIIMEISTELYÄ, JOTTA VOIT TARKISTAA TERÄN REITIN. VARMISTA, ETTEI PIDIKE OLE SAHAN TAI SUOJIEN TIELLÄ.

Yhdistelmäviisteleikkaus (Kuva S, T)

Tämä leikkaus on viistosahaoksen ja vinoleikkauksen yhdistelmä. Tätä sahaustyyppiä käytetään kehyksien tai laatikoiden sahaamiseen viistoilla sivuilla, katso esimerkiksi Kuvasta S.

VAROITUS: Jos sahauskulma vaihtelee kappalekohtaisesti, tarkista, että viisteen lukitusvipu ja jiirisahan lukitusnappi on kiinnitetty hyvin. Ne on kiristettävä sen jälkeen, kun viistekulmaa tai jiiirikulmaa on muutettu.

VAROITUS: Yhdistelmäleikkausta suorittaessa saha tulee kiinnittää alatukeen, jotta se ei voisi kaatua. Katso lisätietoa osiosta Sahan kiinnittäminen.

- Alla oleva taulukko auttaa valitsemaan oikean viistekulman ja jiirisahan asetukset yleisissä yhdistelmäsahaustuksissa.
- Käytä taulukkoa valitsemalla haluamasi kulma "A" (Kuva S) ja määritä sen sijainti taulukon kaareissa. Katso siitä kohdasta suoraan alas ja näet oikean viistekulman ja suoraan toisella puolella näet oikean jiiirikulman.

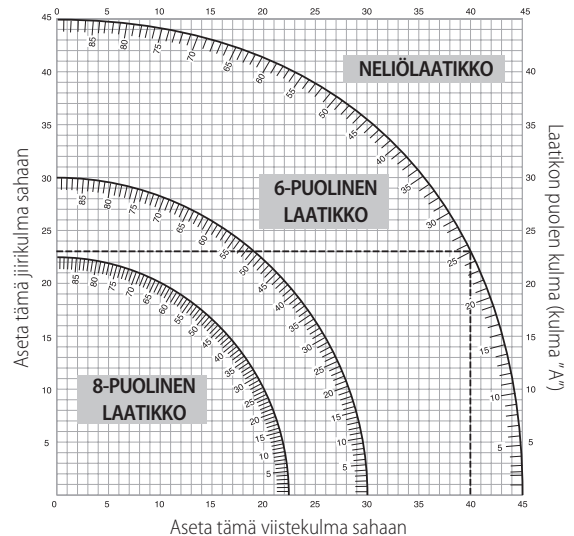

1. Aseta saha määritettyihin kulmiin ja suorita muutama harjoitus koekappaleisiin.
2. Harjoittele leikattujen kappaleiden yhdessä pitämistä. Esimerkki: Voit toteuttaa nelipuolisen laatikon 25° ulkoisilla kulmilla (kulma "A") (Kuva S) käyttämällä ylhäällä oikealla olevaa kaarta. Määritä 25° sijainti kaaren asteikossa. Seuraa vaakasuoraa viivaa pitkin kummallakin puolella määrittääksesi sahan jiiirikulman (23°). Seuraa samalla tavoin pystysuoraa viivaa pitkin ylös tai alas määrittääksesi viistekulman sahaan (40°). Kokeile sahausta aina muutamaa koekappaleeseen sahan virheettömien asetusten varmistamiseksi.

VAROITUS: Älä koskaan ylitä yhdistelmäviisteleikkauksen rajoja: 45° viiste 45° vasemmalla tai oikealla viisteellä.



Pölyn poisto (Kuvat A, G)

VAROITUS: Liitä pölypäästöjen säännösten mukainen pölynpoistolaite aina mahdollisuuksien mukaan.

Liitä pölynkeräyslaite, joka on suunniteltu asiaankuuluvien säännösten mukaan. Ulkoisesti liitettävien järjestelmien ilman nopeuden on oltava 20 m/s +/- 2 m/s. Nopeus on mitattava liitännän liitosputken kohdalla työkalun ollessa liitettynä, mutta ei käynnissä.

HUOMAA: DWV9000 kääntölukituksen pikaliitintä **48** suositellaan valinnaisena lisävarusteena pölynpoistolaitteen liittämiseen. Noudata työstettäviin materiaaleihin soveltuvia paikallisia määräyksiä. Pölynimurin tulee sopia työstettävään materiaaliin.

Käytä erityistä pölynimuria, kun haluat imuroida terveydelle erityisen haitallista tai karsinogeenista kuivaa pölyä.

Kuljetus (Kuvat A, B)

VAROITUS: Jiirisahan oikeaoppista kuljettamista varten sen pohjassa on kaksi käden paikkaa **31**. Älä koskaan nosta tai kuljeta jiirisahaan sen suojusta kiinni pitäen.

1. Kuljeta sahaa asettamalla viisteasennoiksi 0°.
2. Paina sahan pää kokonaan takaisin.
3. Paina alemman suojuksen lukituksen vapautusvipua **2** (Kuva A).

4. Paina pää alas ja paina lukituspainiketta **22** (Kuva B).
5. Vie sahanterä lepoasentoon ja paina poikittaista lukitusta **18**.

HUOLTO

DeWALT-työkalusi on suunniteltu käytettäväksi pitkään ja edellyttämään vain vähän kunnossapitoa. Oikea käsittely ja säännöllinen puhdistus varmistavat laitteen ongelmattoman toiminnan.



VAROITUS: Vakavan henkilövahingon vaaran vähentämiseksi katkaise koneesta virta ja irrota akku ennen säätämistä tai varusteiden irrottamista tai asentamista. Tahaton käynnistyminen aiheuttaa vahingon.



VAROITUS: Jos sahanterä on kulunut, vaihda se uuteen terävään terään.



Voiteleminen

Tätä sähkötyökalua ei tarvitse voidella.



Puhdistaminen

Tarkista huolellisesti ennen käyttöä ylempi terän suojus, siirrettävä alempi terän suojus sekä pölynpoiston putki määrittäaksesi, että ne toimivat oikein. Varmista, että lastut, pöly tai työkappaleen partikkelit eivät voi muodostaa tukosta johonkin toiminnoista.

Jos työkappaleen paloja jää sahanterän ja suojuksien väliin, irrota kone virtalähteestä ja noudata kohdan **Sahanterän asentaminen** ohjeita. Poista jumiutuneet osat ja kokoa sahan terä uudelleen.



VAROITUS: Puhalla lika ja pöly kotelosta kuivalla ilmalla, kun sitä kertyy ilmanvaihtoaukkoihin tai niiden ympärille. Käytä tällöin hyväksytyjä silmäsuojuksia ja hengityssuojainta.



VAROITUS: Älä koskaan puhdista muita kuin metallipintoja liuottimien tai muiden voimakkaiden kemikaalien avulla. Nämä kemikaalit voivat heikentää näissä osissa käytettyjä materiaaleja. Käytä vain vedellä ja miedolla pesuaineella kostutettua kangasta. Älä päästä mitään nestettä työkalun sisään. Älä upota mitään työkalun osaa nesteeseen.



VAROITUS: Siivoa työtaso säännöllisesti henkilövahinkojen välttämiseksi.



VAROITUS: Puhdista pölynpoistojärjestelmä säännöllisesti henkilövahinkojen välttämiseksi.

Lisävarusteet



VAROITUS: Muita kuin DeWALTin lisävarusteita ei ole testattu tämän työkalun kanssa, joten niiden käyttäminen voi olla vaarallista. Käytä tämän laitteen kanssa vain DeWALTin suosittelemia varusteita vahingoittumisvaaran vähentämiseksi.

Pitkien kappaleiden tukeminen (Kuva V)

- Tue aina pitkiä kappaleita.
- Käytä lisätukea (DE7023) sahan pöydän leveyden suurentamiseksi (saatavilla jälleenmyyjältä lisävarusteena). Tue pitkiä työkappaleita kaikkia hyödyllisiä tapoja käyttäen, kuten sahapukkia tai vastaavaa laitetta käyttäen päiden alas putoamisen välttämiseksi.

Saatavilla olevat sahanterät (suositeltavat terät)

Terän tyyppi	Terän mitat (halkaisija x reikä x hampaiden määrä)	Käyttö
DT1158-sarja 30	250x30x24	Yleiskäyttöinen, puun ja muovin sahaaminen
DT4282-sarja 40	250x30x96	TCG, alumiinin sahaaminen
DT4226-sarja 40	250x30x30	ATB, hienosahaaminen keinotekoinen ja luonnollinen puu
DT4287-sarja 40	250x30x80	TCG, keinotekoisien ja luonnollisen puun erittäin hieno sahaaminen
DT99571-QZ	250x30x24	24T Flexvolt-terä yleiskäyttöön, jyrskintään ja poikkileikkaukseen
DT99572-QZ	250x30x36	36T Flexvolt-terä hienoleikkaukseen
DT99573-QZ	250x30x60	60T Flexvolt-terä erittäin hienoon leikkaukseen

Saat lisätietoja sopivista lisävarusteista jälleenmyyjältäsi.

Ympäristön suojeleminen



Erilliskeräys. Tuotteita ja akkuja, joissa on tämä merkintä, ei saa hävittää tavallisen kotitalousjätteen mukana.

Tuotteet ja akut sisältävät materiaaleja, jotka voidaan kerätä tai kierrättää uudelleen käyttöä varten. Kierrätä sähkölaitteet ja akut paikallisten määräyksen mukaisesti. Lisätietoa on saatavilla osoitteesta www.2helpU.com.

Uudelleenladattava akku

Tämä pitkään kestävä akku on ladattava uudelleen, jos se ei enää tuota riittävää tehoa töissä, joihin teho on aikaisemmin riittänyt hyvin. Kun laitteen toiminta-aika on lopussa, se tulee hävittää ympäristöstävällisellä tavalla:

- Anna akun tyhjentyä kokonaan ja irrota se sitten laitteesta.
- litiumioniakkujen ovat kierrätettäviä. Vie ne jälleenmyyjälle tai paikalliseen kierrätyspisteeseen. Kerätyt akkuyksiköt kierrätetään tai hävitetään oikein.

SLADDLÖS KAP-/GERINGSSÅG DCS778

Gratulerar!

Du har valt ett DeWALT-verktyg. År av erfarenhet, grundlig produktutveckling och innovation gör DeWALT till en av de pålitligaste partnererna för fackmannamässiga elverktygs-användare.

Tekniska data

		DCS778
Spänning	V _{DC}	54
Typ		1
XPS™		Ja
Klingdiameter	mm	250
Håldiameter	mm	30
Max klinghastighet	min ⁻¹	4300
Gering (max. positioner)	vänster och höger	50°
Fasning (max. positioner)	vänster	48°
Sammansatt geringssnitt	fasning	45°
	gering	45°
Kapaciteter		
kapning 90°	mm	85 x 305
gering 45°	mm	85 x 215
gering 48°	mm	85 x 204
fas 45°	mm	58 x 305
fas 48°	mm	54 x 305
Totalmått	mm	465 x 615 x 390
Vikt (utan batteri)	kg	15,8
Buller- och vibrationsvärden (triax vektorsumma) i enlighet med EN61029.		
L _{PA} (ljudtryck)	dB(A)	91
L _{WA} (akustiskt effekt)	dB(A)	100
K (akustisk effektsäkerhet)	dB(A)	3

Den vibrations- och/eller bulleremissionsnivå som anges i detta informationsblad har uppmätts i enlighet med en standardiserad test som anges i EN61029 och den kan användas för att jämföra ett verktyg med ett annat. Den kan användas för att få fram en preliminär uppskattning av exponeringen.

! WARNING: Den deklarerade vibrations- och/eller bulleremissionsnivå som anges gäller vid verktygets huvudsakliga användning. Om verktyget emellertid används för andra tillämpningar, med andra tillbehör, eller om det är dåligt underhållet kan vibrations- och/eller bulleremissionsnivån avvika. Detta kan avsevärt öka exponeringsnivån under hela arbetsperioden.

En uppskattning av exponeringsnivån för vibrationer och/eller buller bör dessutom ta med i beräkningen de gånger verktyget är avstängt, eller när det är igång utan att utföra arbete. Detta kan avsevärt minska exponeringsnivån under hela arbetsperioden.

Identifiera ytterligare säkerhetsåtgärder för att skydda operatören från effekterna av vibrationer och/eller buller såsom att: underhålla verktyget och tillbehören, hålla händerna varma (relevant för vibrationer), organisera arbetsmönster.

EC-Följksamhetsdeklaration

Maskindirektiv



Sladdlös kap-/geringssåg DCS778

DeWALT deklarerar att dessa produkter, beskrivna under **Tekniska data** uppfyller:

2006/42/EC, EN61029-1:2009+A11:2010, EN61029-2-9:2012 + A11:2013.

Dessa produkter uppfyller också direktiv 2004/108/EC, 2014/30/EU och 2011/65/EU. För mer information, var god kontakta DeWALT på följande adress, eller se handbokens baksida.

Undertecknad är ansvarig för sammanställning av den tekniska filen och gör denna förklaring å DeWALTs vägnar.

Markus Rempel
Vice verkställande tekniskdirektör, PTE Europa
DeWALT, Richard-Klinger-Straße 11,
D-65510, Idstein, Tyskland
20.02.2019



WARNING: För att minska risken för personskada, läs instruktionshandboken.

Säkerhetsinstruktioner



WARNING: Läs alla säkerhetsvarningar och alla instruktioner.

Underlåtenhet att följa varningarna och instruktionerna kan resultera i elektrisk stöt, eldsvåda och/eller allvarlig personskada.

SPARA ALLA VARNINGAR OCH INSTRUKTIONER FÖR FRAMTIDA REFERENS

Allmänna säkerhetsregler

- Håll arbetsområdet rent.**
Belamrade områden och bänkar inbjuder till skador.
- Tänk på arbetsmiljön.**
Utsett den inte för regn. Använd inte verktyget under våta eller fuktiga förhållanden. Håll arbetsområdet väl upplyst (250 - -300 Lux). **Använd inte elverktyg där finns risk för att orsaka brand eller explosion, t.ex. i närheten av lättantändliga vätskor eller gaser.** Arbetsområdet skall vara väl ventilerat.
- Skydda mot elektriska stötar**
Undvik kroppskontakt med jordade delar (t.ex. rör, radiatorer, spisar, kylskåp). Vid extrema arbetsförhållanden (t.ex. hög fuktighet, uppkomst av metalldamm osv.) kan den elektriska säkerheten ökas med koppling av en skiljetransformator eller en (FI) jordfelsbrytare.
- Håll andra personer borta.**
Låt inte personer, särskilt barn som inte är involverade i arbetet vidröra verktyget eller batteriet och håll dem borta från arbetsområdet.
- Förvara verktyg säkert.**
När elverktyget inte används skall det förvaras på ett torrt, högt placerat ställe, inlåst utom räckhåll för barn.
- Överbelasta inte verktyget.**
Verktyget kommer att göra jobbet bättre och säkrare vid avsedd hastighet.

Batterier				Laddare/Laddningstid (minuter)							
Kat. #	V _{DC}	Ah	Vikt (kg)	DCB104	DCB107	DCB112	DCB113	DCB115	DCB118	DCB132	DCB119
DCB546	18/54	6,0/2,0	1,05	60	270	170	140	90	60	90	X
DCB547	18/54	9,0/3,0	1,46	75*	420	270	220	135*	75*	135*	X
DCB548	18/54	12,0/4,0	1,44	120	540	350	300	180	120	180	X
DCB181	18	1,5	0,35	22	70	45	35	22	22	22	45
DCB182	18	4,0	0,61	60/40**	185	120	100	60	60/40**	60	120
DCB183/B	18	2,0	0,40	30	90	60	50	30	30	30	60
DCB184/B	18	5,0	0,62	75/50**	240	150	120	75	75/50**	75	150
DCB185	18	1,3	0,35	22	60	40	30	22	22	22	X
DCB187	18	3,0	0,54	45	140	90	70	45	45	45	90
DCB189	18	4,0	0,54	60	185	120	100	60	60	60	120

*Datumkod 201811475B eller senare

**Datumkod 201536 eller senare

- Använd rätt elverktyg.**
Tvinga inte små verktyg eller tillsatser att göra kraftiga verktygs jobb. Använd inte elverktyg för ändamål de inte är avsedda för: **använd t.ex.** inte handcirkelsåg för att såga av kvistar eller vedträ.
- Klä dig på lämpligt sätt.**
Bär inte löst hängande kläder eller smycken eftersom de kan fastna i rörliga delar. Halkfria skor rekommenderas vid utomhusarbeten. Använd hårmät om du har långt hår.
- Använd skyddsutrustning.**
Använd alltid skyddsglasögon. Använd en ansikts- eller dammask om arbetet skapar damm eller flygande partiklar. Eftersom dessa partiklar kan bli avsevärt heta bör du använda värmebeständigt förkläde. Använd alltid hörselskydd. Bär alltid en skyddshjälm.
- Anslut dammutugsutrustning.**
Om det finns anordningar för anslutning av apparater för dammutugning och uppsamling, se till att dessa är anslutna och används på ett korrekt sätt.
- Säkert arbete.**
Där så är möjligt använd skruvtving eller ett skruvstöd för att hålla fast arbetsstycket. Det är säkrare än att använda handen och du får bägge händerna fria för arbetet.
- Sträck dig inte för långt.**
Ha ordentligt fotfäste och balans hela tiden.
- Sköt verktygen med omsorg.**
Håll sågverktygen vassa och rena för bättre och säkrare prestanda. Följ instruktionerna för smörjning och byte av tillbehör. Kontrollera elverktyget regelbundet och få den reparerad hos en auktoriserad fackverkstad vid skada. Se till att handtagen och greppytorna är torra och fria från olja och fett.
- Koppla ifrån verktyget.**
Ta ut kontakten från uttaget när elverktyg inte är i bruk, innan service och vid byte av verktyg såsom sågklinga, borr och fräs.
- Tag bort inställningsnycklar och skruvnycklar.**
Ta för vana att kontrollera att inställningsnycklar och skruvnycklar är borttagna från verktyget innan verktyget används.
- Undvik oavsiktligt start.**
Bär inte verktyget med fingret på strömbrytaren. Se till att verktyget är i positionen "off" innan inkoppling.
- Var uppmärksam.**
Titta på det du gör. Använd sunt förnuft. Använd inte elverktyget när du är trött eller påverkad av medicin eller alkohol.
- Kontrollera om det finns skadade delar.**
Innan användning kontrollera maskinen noggrant för att fastställa om den kommer att fungera riktigt och utföra den avsedda funktionen. Kontrollera inriktningen av rörliga delar, inklämning av rörliga delar, bristning hos delar och andra förhållanden som kan påverka dess arbete. Ett skydd eller andra

delar som är skadade bör repareras på ett korrekt sätt eller bytas av ett auktoriserat servicecenter såvida inte annat anges i bruksanvisningen. Defekta strömbrytare måste bytas hos ett auktoriserat servicecenter.

Använd inte elverktyget om strömbrytaren inte kan slås på eller stängas av.

Försök inte göra några reparationer själv.



WARNING! Användning av tillbehör, tillsatser eller utförande av arbete med detta verktyg annat än vad som rekommenderas i denna bruksanvisning kan utgöra en risk för personskador.

19. Låt en kvalificerad person reparera ditt verktyg.

Detta elektriska verktyg uppfyller relevanta säkerhetsregler.

Reparationer bör endast utföras av kvalificerade personer som använder originalreservdelar, i annat fall kan det resultera i allvarlig fara för användaren.

Ytterligare säkerhetsregler för geringsågar

- Använd inte sågen för att såga andra material än de som rekommenderas av tillverkaren.
- Använd inte maskinen utan att skydden finns på plats eller om skydden inte fungerar eller inte underhållits korrekt.
- Se till att armen sitter säkert fast vid geringsågning.
- Håll golvområdet runt maskinnivån väl underhållen och fri från löst material såsom spån och kapade bitar.
- Välj korrekt klinga för det material som skall sågas.
- Använd korrekt slipade sågklingor. Observera den maximala hastigheten som är märkt på sågklingan.
- Se till att alla låsrattar och skruvhandtag är åtdragna innan arbetet startar.
- Placera aldrig någon hand i klingområdet när sågen är ansluten till den elektriska strömkällan.
- Försök aldrig att stoppa en maskin i rörelse snabbt genom att pressa ett verktyg eller något annat mot klingan, allvarliga olyckor kan ske oavsiktligt på detta sätt.
- Innan något tillbehör används se först bruksanvisningen. Felaktig användning av ett tillbehör kan orsaka skador.
- Använd en hållare eller använd handskar när sågklingan hanteras.
- Se till att sågklingan är korrekt monterad innan användning.
- Se till att klingan roterar i korrekt riktning.
- Använd inte klingor med större eller mindre diameter än rekommenderat. För korrekt klingklassificering se **tekniska data**. Använd endast klingor som specificeras i denna manual som uppfyller EN847-1.
- Överväg att använda speciellt konstruerade bullerbekämpande klingor.
- Använd inte klingor av HÖGHASTIGHETSSTÅL.
- Använd inte spruckna eller skadade sågklingor.
- Använd inte några slip- eller diamantskivor.

- Använd endast sågklingor där den markerade hastigheten är minst lika med den hastighet som är markerad på sågen.
- Använd aldrig sågen utan sågplattan.
- Lyft upp klingan från sågsnittet i arbetsstycket innan brytaren släpps.
- Innan varje sågning se till att maskinen är stabil.
- Kila aldrig fast något mot fläkten för att hålla motoraxeln.
- Klingskyddet på sågen öppnas när skyddets låsspak **2** trycks in.
- Lyft aldrig klingskyddet manuellt såvida inte sågen är avstängd. Skyddet kan lyftas för hand vid installation eller borttagning av klingor eller för inspektion av sågen.
- Kontrollera regelbundet att motorns luftöppningar är rena och fria från spån.
- Byt sågplattan när den är slitet.
- Ta bort batteriet innan något underhållsarbete utförs eller när klingan byts.
- Utför aldrig någon rengöring eller något underhåll när maskinen fortfarande körs och huvudet inte är lyft i viloläge.
- När den är utrustad med LED är byte till annan typ av LED inte tillåten. Reparationer skall endast utföras av tillverkaren eller ett auktoriserat ombud.
- Anslut sågen till en dammuppsamlingsenhet när trä sågas. Överväg alltid faktorer som påverkar utsattheten för damm såsom:
 - typ av material som ska maskinbehandlas (spånskivor producerar med damm än trä);
 - sågklingas skärpa;
 - korrekt inställning av sågbladet,
 - dammutblås med en lufthastighet på minst 20 m/s.
 Se till att den lokala utsugningen samt alla huvar, ljudskärmar och glidbanor är korrekt inställda.
- Var uppmärksam på följande faktorer som påverkar exponeringen av för buller:
 - använd sågklingor som konstruerats för att minska bullernivån;
 - använd endast väl slipade sågklingor;
- Maskinunderhåll skall genomföras regelbundet;
- Ha alltid tillräcklig allmän eller riktad belysning;
- Se till att operatören är tillräckligt utbildad i användningen, inställningar och hantering av maskinen;
- Se till att distansbrickor och spindelringar är lämpliga för det syfte som anges i denna manual.
- Avstå från att ta bort några avsågade eller andra delar från arbetsstycket från sågområdet medan maskinen körs och när såghuvudet inte är i viloläge.
- Såga aldrig arbetsstycken som är kortare än 150 mm.
- Maskinen har konstruerats för att kunna arbeta med arbetsstycken med följande maximala storlek utan extra stöd:
 - Höjd 60 mm med bredden 216 mm och längden 500 mm
 - Längre arbetsstycken behöver stöd av lämpligt bord, t.ex. DE7023. Spänn alltid fast arbetsstycket ordentligt.
- Vid någon olycka eller maskinfel, stäng omedelbart av maskinen och koppla bort den från strömkällan.
- Rapportera felet och märk maskinen på ett lämpligt sätt för att förhindra att personer använder den defekta maskinen.
- När sågklingan blockeras på grund av onormal matarkraft under sågningen, stäng av maskinen och koppla bort den från strömkällan. Ta bort arbetsstycket och se till att sågklingan kan köras fritt. Slå på maskinen och påbörja en ny sågning med minskad matarkraft.
- Såga aldrig lättlegeringar, i synnerhet inte magnesium.
- När så är möjligt, montera maskinen på en bänk med bultar med en diameter på 8 mm och 80 mm långa.

Återstående risker

Följande risker följer med användning av sågar:

- skador kan uppstå vid kontakt med rörliga delar
- Trots tillämpning av de relevanta säkerhetsbestämmelserna och användning av säkerhetsapparater kan vissa återstående risker inte undvikas. Dessa är:
- Hørselnedsättning.
 - Risk för olyckor orsakade av blottade delar av den roterande sågklingan.
 - Risk för skador vid byte av den oskyddade sågklingan.
 - Risk att fingrar kläms när skydden öppnas.
 - Hälsofara orsakade av inandning av damm som uppkommer vid sågning av trä, särskilt ek, bok och MDF.

Följande faktorer ökar risken för andningsproblem:

- Ingen utsugningsapparat ansluten vid sågning av trä
- Otillräcklig spånutsugning som orsakas av smutsiga utsugningsfilter

SPARA DESSA INSTRUKTIONER

Laddare

DeWALT laddare kräver inga inställningar och är skapade för att vara så enkla som möjligt att hantera.

Elektrisk Säkerhet

Den elektriska motorn har konstruerats för endast en spänning. Kontrollera alltid att batteripaketets spänning motsvarar spänningen på klassificeringsplattan. Se också till att spänningen hos din laddare motsvarar den hos din starkströmsförsörjning.



Din DeWALT-laddare är dubbel-isolerad i enlighet med EN60335; därför behövs ingen jordningstråd.

Om strömsladden är skadad får den endast bytas av DeWALT eller en auktoriserad serviceorganisation.

Användning av Förlängningsladd

En förlängningsladd bör inte användas, såvida den inte är absolut nödvändig. Använd en godkänd förlängningsladd, lämplig för din laddares strömmatning (se **Tekniska data**). Minsta ledningsstorlek är 1 mm²; maximala längden är 30 m.

Vid användning av en sladdvinda, dra alltid ut sladden helt och hållet.

Viktiga Säkerhetsinstruktioner för alla Batteriladdare

SPARA DESSA INSTRUKTIONER: Denna manual innehåller viktiga säkerhets- och driftinstruktioner för kompatibla batteriladdare (se **tekniska data**).

- Innan laddaren används läs igenom alla instruktioner och varningar om laddaren, batteripaket och produkten för användning av batteripaketet.



VARNING: Risk för stötar. Låt ingen vätska komma in i laddaren. Det kan resultera i elektriska stötar.



VARNING: Vi rekommenderar användning av en jordfelsbrytare med en restström på 30mA eller mindre.



SE UPP: Risk för brännskador. För att minska risken för skador ladda endast DeWALT laddningsbara batterier. Olika typer av batterier kan brista och orsaka personskador och skadegörelse.



SE UPP: Barn bör övervakas för att garantera att de inte leker med apparaten.

OBSERVERA: Under vissa förhållanden när laddaren är inkopplad i eluttaget kan de exponerade laddningskontakterna inuti laddaren kortslutas av främmande föremål. Främmande föremål som är ledande såsom, men inte begränsat till, stålull, aluminiumfolie eller ansamling av metarpartiklar bör hållas borta från laddningshållrummet. Koppla alltid ifrån laddaren från eluttaget när det inte finns något batteripaket i hållrummet. Koppla ifrån laddaren vid rengöring.

- **Försk INTE att ladda batteripaketet med någon annan laddare än den som tas upp i denna manual.** Laddaren och batteripaketet är speciellt konstruerade att fungera tillsammans.

- **Dessa laddaren är inte avsedda att användas för annat än laddning av DeWALT laddningsbara batterier.** All annan användning kan resultera i barnrisk, elektriska stötar eller död med elektrisk ström.
- **Utsätt inte laddaren för regn eller snö.**
- **Dra i själva kontakten och inte i sladden när laddaren kopplas ur.** Detta kommer att minska risken för skador på den elektriska kontakten och sladden.
- **Se till att sladden placeras så att ingen går på den, snubblar på den eller att det på annat sätt riskerar att skadas eller påfrestras.**
- **Använd inte förlängningsladd såvida inte det är absolut nödvändigt.** Användning av en olämplig förlängningsladd kan resultera i risk för brand, elektriska stötar eller död av elektrisk ström.
- **Placera inga föremål ovanpå laddaren eller placera inte laddaren på ett mjukt underlag eftersom det kan blockera ventilationsöppningarna vilket kan resultera i intern överhettning.** Placera laddaren undan från alla heta källor. Laddaren ventileras genom öppningar i överkant och underkant av höljet.
- **Använd inte laddaren med skadad sladd eller kontakt—byt ut dem omedelbart.**
- **Använd inte laddaren om den utsatts för skarpa stötar, tappats eller skadats på annat sätt.** Ta den till ett auktoriserat servicecenter.
- **Demontera inte laddaren, ta den till ett auktoriserat servicecenter när service eller reparation behövs.** Felaktig montering kan resultera i risker för elektriska stötar, dödsfall via elektricitet eller brand.
- Om strömsladden skadas måste den bytas omedelbart av tillverkaren, dess serviceombud eller liknande kvalificerad person för att förhindra alla faror.
- **Koppla ifrån laddaren från uttaget innan den regörs. Detta kommer att minska risken för elektriska stötar.** Borttagning av batteripaketet kommer inte att minska risken.
- **Försök ALDRIG att ansluta två laddare tillsammans.**
- **Laddaren är konstruerad för att arbeta med standard 230V hushållsström. Försök inte att använda någon annan spänning.** Detta gäller inte för billaddaren.

Laddning av ett batteri (Bild [Fig.] C)

1. Koppla in laddaren i lämpligt uttag innan batteripaketet sätts in.
2. Sätt in batteripaketet **26** i laddaren, se till att batteripaketet är helt isatt i laddaren. Den röda (laddar) lampan börjar blinka upprepade gånger för att indikera att laddningsprocessen har startat.
3. Det går att se när laddningen är klar genom att den röda lampan lyser kontinuerligt. Batteripaketet är fulladdat och kan nu användas eller lämnas i laddaren. För att ta bort batteriet ur laddaren, tryck och håll nere batterifrigöringsknappen **27** på batteripaketet.

NOTERA: För att garantera maximal prestanda och livslängd för Litium-jon batteripaketet bör batteripaketet laddas fullt innan första användning.

Laddning

Se nedanstående tabell angående batteripaketets laddningsstatus.

Laddningsindikatorer			
	laddar		
	fullständigt laddad		
	Varmt/kallt paket fördröjning*		

*Den röda lampan fortsätter att blinka, men en gul indikatorlampan kommer att lysa under denna operation. När batteriet har nått lämplig temperatur kommer den gula lampan att slockna och laddaren återupptar laddningsproceduren.

Den/de kompatibla laddar(en/na) kommer inte att ladda ett felaktigt batteripaket. Laddaren kommer att indikera ett felaktigt batteri genom att vägra lysa.

NOTERA: Detta kan också betyda att det är problem med en laddare.

Om laddaren indikerar ett problem, låt testa laddaren och batteripaketet hos ett auktoriserat servicecenter.

Varm/kall fördröjning

När laddaren upptäcker ett batteri som är för hett eller för kallt, kommer den automatiskt att starta en varm/kall fördröjning, avbryta laddningen tills batteriet har nått en lämplig temperatur. Laddaren växlar sedan automatiskt till paketladdningsläge. Denna funktion garanterar maximal batterilivslängd.

Ett kallt batteripaket kommer att laddas långsammare än ett varmt batteripaket. Batteripaketet kommer att laddas med en lägre hastighet genom hela laddningscykeln och kommer inte att återgå till maximal laddningshastighet även om batteriet blir varmt.

DCB118 laddaren är utrustad med en intern fläkt som är designad att kyla batteripaketet. Fläkten slås på automatiskt när batteripaketet behöver svalkas. Använd aldrig laddaren om fläkten inte fungerar korrekt eller om ventilationsöppningarna är blockerade. Låt inga främmande föremål komma in på insidan av laddaren.

Elektroniskt skyddssystem

XR Li-jon verktyg är konstruerade med ett elektroniskt skyddssystem som kommer att skydda batteriet mot överladdning, överhettning eller kraftig urladdning.

Verktyget kommer automatiskt att stängas av om elektroniska skyddssystemet aktiveras. Om detta sker placera litiumjon batteriet i laddaren tills det är fulladdat.

Väggmontering

Dessa laddare är designade att väggmonteras eller stå upprätt på ett bord eller arbetsyta. Vid väggmontering, placera laddaren inom räckhåll för ett elektriskt uttag och borta från hörn och andra hinder som kan påverka luftflödet. Använd baksidan av laddaren som mall för placering av monteringskruvarna på väggen. Montera laddaren säkert med gipsskruvar (köps separat) som är minst 25,4 mm långa med ett skruvhuvud med en diameter på 7–9 mm, skruvade i trä till ett optimalt djup som lämnar ungefär 5,5 mm av skruven synlig. Rikta in öppningarna på baksidan av laddaren mot de exponerade skruvarna och för in dem helt i öppningarna.

Rengöringsinstruktioner för laddaren

⚠ VARNING: Risk för stötar. Koppla ifrån laddaren från strömuttaget innan rengöring. Smuts och fett kan avlägsnas från utsidan av laddaren med en trasa eller med en mjuk, icke-metallisk borste. Använd inte vatten eller någon rengöringsvätska. Låt aldrig någon vätska komma in i verktyget; sänk aldrig ner någon del av verktyget i en vätska.

Batteripaket

Viktiga Säkerhetsinstruktioner för alla Batteripaket

Vid beställning av utbytes-batteripaket, se till att inkludera katalognummer och spänning.

Batteripaketet är inte full-laddat när det kommer ur kartongen. Innan du använder batteripaketet och laddaren, läs säkerhetsinstruktionerna här nedan. Följ därefter de laddningsprocedurer som översiktligt beskrivs.

LÄS ALLA INSTRUKTIONER

- **Ladda inte eller använd batteriet i explosiv atmosfär, såsom i närheten av brännbara vätskor, gaser eller damm.** Isättning och borttagning av batteriet från laddaren kan antända dammet eller ångorna.
- **Tvinga aldrig in batteripaketet in i laddaren. Modifiera inte batteripaketet på något sätt så att det passar i en icke-kompatibel laddare då batteripaketet kan brista och orsaka allvarliga personskador.**
- **Ålida endast batteripaketet i DeWALT laddare.**
- **Skvätt INTE eller sänk ned i vatten eller annan vätska.**
- **Förvara inte eller använd verktyget och batteripaketet på platser där temperaturen kan nå upptill eller överstiga 40 °C (såsom utomhuskyl eller metallbyggnader under sommaren).**

- **Bränn inte batteripaketet, även om det är svårt skadat och helt utslitet.** Batteripaketet kan explodera i elden. Giftiga ångor och ämnen skapas när batteripaket med litium-jon bränns.
- **Om batteriets innehåll kommer i kontakt med huden, tvätta omedelbart området med mild tvål och vatten.** Om batterivätskan kommer in i ögat, skölj med vatten över det öppna ögat under 15 minuter eller tills irritationen upphör. Om medicinsk omsorg behövs består batterielektrolyten av en blandning av flytande organiska karbonater och litiumsalter.
- **Innehållet i öppnade battericeller kan ge upphov till andningsirritation.** Tillhandahåll frisk luft. Om symtom kvarstår, sök medicinsk vård.



WARNING: Fara för brännskada. Batterivätskan kan vara lättantändlig om den som utsätts för gnista eller eld.



WARNING: Försök aldrig att öppna batteripaketet av någon anledning. Om batteripaketets hölja spricker eller är skadat sätt inte in det i laddaren. Krossa inte, tappa eller skada batteripaketet. Använd inte ett batteripaket som fått en kraftig stöt, tappats, körts över eller skadats på något annat sätt (t.ex. genomborrad av en spik, träffad av en hammare, klivits på). Det kan resultera i elektriska stötar eller dödsfall av elektisk ström. Skadade batteripaket skall returneras till servicecenter för återvinning.



WARNING: Brandfara. Förvara eller bär inte batteripaketet på så sätt att metallföremål kan komma i kontakt med de oskyddade batteripolerna. Exempelvis placera inte batteripaketet i förkläden, fickor, verktygslådor, produktlådor, lådor etc. där det finns lösa spikar, skruvar, nycklar etc.



SE UPP: När den inte används skall den läggas på sidan på en stabil plats så att ingen riskerar att någon snubblar på den. Vissa verktyg med stora batteripaket kan stå upprätt på batteripaketet men lätt kan vältras.

Transport



WARNING: Brandfara. Transport av batterier kan leda till eldsvåda om batteripolerna oavsiktligt kommer i kontakt med ledande material. Se vid transport av batterier till att batteripolerna är skyddade och väl isolerade från material som eventuellt kan komma i kontakt med dem och orsaka kortslutning.

NOTERA: Litium-jon batterier skall inte placeras i det incheckade bagaget.

DeWALT batterierna uppfyller alla tillämpliga regler för transport av farligt gods som stipuleras av industrin och rättsliga normer, vilket omfattar FN:s rekommendationer för transport av farligt gods; International Air Transport Associations (IATA) regelverk vid transport av farligt gods, de internationella föreskrifterna om transport av farligt gods till sjöss (IMDG), samt den europeiska överenskommelsen om internationell transport av farligt gods på väg (ADR). Litiumjon -celler och -batterier har klassificerats enligt testresultaten och de fastställda kriterierna i delavsnitt 38,3 i FN:s testhandbok för transport av farligt gods.

I de flesta fall kommer transport av ett DeWALT batteripaket att undantas från att klassificeras som ett fullt reglerat klass 9 farligt material. Generellt kommer endast transporter som innehåller ett litium-jonbatteri med en nominell energimärkning större än 100 Watt (Wh) krävas att de transporteras som fullt reglerat klass 9. Alla litium-jonbatterier har wattimmarna markerat på förpackningen. Vidare, på grund av bestämmelsens komplexitet rekommenderar inte DeWALT flygtransport av endast litium-jonbatteripaket oavsett märkning av wattimmar. Leverans av verktyg med batterier (kombisatser) kan accepteras för flygtransporter om märkningen av wattimmarna inte är större än 100 Wh.

Oberoende av om försändelsen klassificeras som undantagen eller helt reglerad, är det avsändaren som har ansvaret för att de aktuella bestämmelserna gällande förpackning, etikettering/märkning och dokumentation uppfylls.

Informationen som ges i detta avsnitt av handboken är given enligt bästa vetande och har ansetts vara korrekt vid tidpunkten som dokumentet

skrevs. Trots det ges ingen uttrycklig eller underförstådd garanti. Det är på köparens eget ansvar att de åtgärder som vidtas uppfyller gällande bestämmelser.

Transportera FLEXVOLT™ batteriet

DeWALT FLEXVOLT™ batteri har två lägen: **Använd** och **Transport**.

Använd-läge: När FLEXVOLT™ batteriet är fristående eller är i en DeWALT 18V produkt, fungerar det som ett 18V batteri. När FLEXVOLT™ batteriet är i en 54 V eller en 108 V (två 54V batterier) produkt, fungerar det som ett 54 V batteri.

Transport-läge: När locket är fäst på FLEXVOLT™ batteriet är batteriet i transport-läge. Behåll locket på för varurtransport.

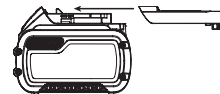

I transport-läge är cellsträngarna elektriskt fränkopplade i paketet vilket resulterar i tre batterier med lägre märkning av watt-timmar (Wh) jämfört med ett batteri med en högre märkning av watt-timmar. Denna ökade kvantitet med tre batterier med den lägre märkningen av watt-timmar kan undanta paketet från vissa transportbestämmelser som införts för batteriet med högre watt-timmar.

Exempel. transport Wh-klassificering kan indikera 3 x 36 Wh, vilket betyder tre batterier på 36 Wh var. Användningen av Wh-klassificeringen indikerar 108 Wh (underförstått ett batteri).

Exempel på etikettmärkning för användning och transport



Förvaringsrekommendationer

1. Den bästa förvaringsplatsen är en som är sval och torr, långt bort från direkt solljus och för mycket värme eller kyla. För optimal batterifunktionalitet och livslängd, förvara batteripaketet vid rumstemperatur när de inte används.
2. För långvarig förvaring rekommenderas att förvara ett fulladdat batteripaket på en kall och torr plats utan laddare för optimalt resultat.

NOTERA: Batteripaket bör inte förvaras helt urladdade. Batteripaketet behöver laddas innan det används igen.

Etiketter på laddare och batteripaket

Förutom bildiagrammen som används i denna manual kan etiketterna på laddaren och batteripaketet visa följande bildiagram:



Läs instruktionshandbok före användning.



Se **Tekniska data** angående laddningstid.



Stick inte in ledande föremål.



Ladda inte skadade batteripaket.



Utsätt inte för vatten.



Se till att undermåliga sladdar omedelbart byts ut.



Ladda endast mellan 4 °C och 40 °C.



Endast för användning inomhus.



Kassera batteripaketet med vederbörlig hänsyn till miljön.



Ladda endast DeWALT batteripaket med avsedda DeWALT laddare. Laddning av batteripaket med andra än de avsedda DeWALT batterierna med en DeWALT laddare kan göra att de brister eller så kan det leda till farliga situationer.



Bränn inte batteripaketet.



ANVÄNDNING: Använd utan transportlock, indikerar Wh-märkningen 108 Wh (ett batteri med 108 Wh).



TRANSPORT: Transport med inbyggt transportlock, Wh-märkning indikerar 3 x 36 Wh (tre batterier på 36 Wh).

Batterityp

DCS778 arbetar med 54 volts batteripaket.

Dessa batteripaket kan användas: DCB546, DCB547, DCB548. Se **Tekniska data** för mer information.

Förpackningens innehåll

Förpackningen innehåller:

- 1 Delvis monterad maskin
- 2 Insexnyckel (4 mm och 6 mm)
- 1 250 mm TCT sågklinga
- 1 Materialklämma
- 2 Batteripaket (T2 modell)
- 1 Laddare (endast T2 modeller)
- 1 Bruksanvisning
- *Kontrollera om verktyget, delar eller tillbehör fått skador som kan tänkas ha uppstått under transporten.*
- *Ta dig tid att grundligt läsa igenom och förstå denna bruksanvisning innan den tas i bruk.*

Märkningar på verktyg

Följande bildikoner visas på verktyget:



Läs bruksanvisningen före användning.



Använd hörselskydd.



Använd skyddsglasögon.



Synlig strålning. Titta inte in i ljuset.



Bärpunkt

Placering av datumkod (Bild A)

Datumkoden **57** som också inkluderar tillverkningsår finns tryckt i kåpan.

Exempel:
2019 XX XX

Beskrivning (Bild A–C, E)



VARNING: Modifiera aldrig elverktyget eller någon del av det. Skada eller personskada kan uppstå.

- | | |
|-----------------------------|----------------------|
| 1 Avtryckare | 6 Klingbult |
| 2 Upplåsningsspak för skydd | 7 Nedre klingskydd |
| 3 Drifhandtag | 8 Sågklinga |
| 4 Fast övre skydd | 9 Låsraff glidanhåll |
| 5 Yttre fläns | 10 Fast bord |

- | | |
|------------------------------|-----------------------------------|
| 11 Geringssskiva | 23 Traversskenor |
| 12 Geringsarm | 24 Såghuvud |
| 13 Geringsshake | 25 Sexkantsnycklar |
| 14 Roterande bord/geringsarm | 26 Batteripaket |
| 15 Geringskala | 27 Låsknapp batteripaket |
| 16 Glidanhåll | 28 Laddningsmätarknapp |
| 17 Materialklämma | 29 Låsomkopplare |
| 18 Lås längdrörelse | 30 Åsidosättningsknapp |
| 19 Klämhandtag för anslaget | 31 Bärhandtag (vänster och höger) |
| 20 Vinkelskala | 32 Inre fläns (Bild E) |
| 21 Bänkmontershåll | 33 Dammutslagningsöppning |
| 22 Knapplås | 34 XPS™ knapp |

Avsedd användning

Din DeWALT sladdlösa kompakta geringsåg har designats för professionell kapning av trä, träprodukter och plast. Den utför sågoperationer såsom kapning, fassågning och geringsågning enkelt, korrekt och säkert.

Denna enhet är konstruerad för användning med en nominell bladdiameter på 250 mm med karbidbladspets.

ANVÄND INTE under våta förhållanden eller i närheten av lättantändliga vätskor eller gaser.

Dessa geringsågar är professionella elverktyg.

LÅT INTE barn komma i kontakt med verktyget. Övervakning krävs när oerfarna användare använder detta verktyg.



VARNING: Använd inte denna maskin för andra syften än vad som avsetts.

- Denna produkt är inte avsedd att användas av personer (inklusive barn) med reducerad fysisk, sensorisk eller mental förmåga eller med begränsad erfarenhet eller kunskap såvida inte de är under uppsikt av en person som är ansvarig för deras säkerhet. Barn skall aldrig lämnas ensamma med denna produkt.

MONTERING



VARNING: För att minska risken för allvarlig personskada, stäng av maskinen och koppla bort batteripaketet innan du gör några justeringar eller tar bort/installerar tillsatser eller tillbehör. En oavsiktlig start kan orsaka skador.



VARNING: Använd endast DeWALT batteripaket och laddare.

Uppackning

Motorn och skydden är redan monterade på basen.

Montering och borttagning av batteripaketet från verktyget (Bild A–C)

NOTERA: Se till att batteripaketet **26** är fulladdat.

Installation av batteripaketet i verktyget

1. Rikta in batteripaketet **26** mot skenorna inuti verktygets handtag (Bild A).
2. Glid den in i handtaget tills batteripaketet sitter fast i verktyget, se till att du hör att den snäpper på plats.

Borttagning av batteripaketet från verktyget

1. Tryck på låsknappen **27** och dra med en fast rörelse batteripaketet bort från verktygshandtaget.
2. Sätt i batteriet i laddaren såsom beskrivs i laddningsavsnittet i denna manual.

Laddningsmätare batteripaket (Bild C)

Vissa DeWALT batteripaket inkluderar en bränslemätare vilket består av tre gröna LED-lampor som indikerar laddningsnivån som finns kvar i batteripaketet.

För att slå till laddningsmätaren tryck in och håll kvar laddningsmätarknappen **28**. En kombination av de tre LED-lamporna

kommer att lysa för att ange kvarvarande laddningsnivå. När laddningen i batteriet är under den användbara gränsen kommer inte laddningsmätaren att lysa och batteriet behöver laddas.

NOTERA: Laddningsmätaren är endast en indikering på laddning som finns kvar i batteripaketet. Den indikerar inte verktygets funktionalitet och kan variera baserat på produktkomponenter, temperatur och slutanvändarens användning.

Bänkmontage (Bild B, T)

- Hälen **21** i alla fyra fötterna är till för att möjliggöra bänkmontage. Bultar med en diameter på 8 mm och 80 mm långa föreslås. Montera alltid fast sågen för att förhindra rörelser. För att förbättra bärbarheten kan verktyget monteras på en bit plywood som är 12,5 mm eller tjockare vilken kan klämmas fast på ditt arbetsbord eller flyttas till andra arbetsplatser och klämmas fast.
- När sågen monteras på plywood, se till att monteringskruvarna inte sticker ut ur skivans undersida. Plywoods kivarna måste ligga plant på underlaget. När sågen kläms fasta på någon arbetsyta, kläm endast på fastspänningsbasen där monteringskruvarna är placerade. Fastklämning vid andra punkter kommer att störa den korrekta hanteringen av sågen.
- För att förhindra kärvning och felaktigheter får monteringsytan aldrig vara skev eller på annat sätt ojämn. Om sågen gungar på arbetsytan, placera en tunn bit av något material under ena sågfoten tills sågen sitter fast på monteringsytan.

Montering av sågklinga (Bild A, D, E)



VARNING: För att minska risken för skador måste maskinen alltid stängas av och kopplas bort från strömkällan innan tillbehör monteras eller tas bort, innan inställningar genomförs eller ändras och innan reparationer utförs. Se till att avtryckaren är i läget OFF. En oavsiktlig start kan orsaka skador.



VARNING: Tänderna på en ny sågklinga är mycket vassa och kan vara farliga.



VARNING: Var medveten om att sågklingan endast kan bytas såsom beskrivits. Använd endast klingor som specificeras under **Tekniska data**; kat.nr.: DT4320 föreslås.

- För in den 6 mm insexnyckeln **25** på motsatt sida av klingaxeln och håll kvar (Bild D).
- Använd en andra insexnyckel såsom visas i bild D som spindellås.
- Lossa klingbulten **6** genom att vrida moturs. Ta bort klingbulten och den yttre flänsen **5**.
- Tryck nedre skyddslåset uppåt med låsspaken **2** för att höja upp det nedre klingskyddet **7** och ta bort sågklingan **8**.
- Montera den nya sågklingan på axeln placerad på inre flänsen **32** se till att tänderna på nedre kanten av klingan pekar mot anhållet (bort från användaren).
- Sätt tillbaka den yttre flänsen **5**, se till att styrklacken **36** griper in korrekt, en på varje sida om motoraxeln.
- Dra åt klingbulten **6** genom att vrida den moturs medan 6 mm insexnyckeln **25** hålls fast med den andra handen (Bild D).

INSTÄLLNINGAR



VARNING: För att minska risken för allvarlig personskada, stäng av maskinen och koppla bort batteripaketet innan du gör några justeringar eller tar bort/installerar tillsatser eller tillbehör. En oavsiktlig start kan orsaka skador.

Geringssågen har ställts in korrekt från fabrik. Om omjustering krävs på grund av transport och hantering eller av någon annan anledning, följ instruktionerna nedan för att ställa in din såg. När det är gjort bör dessa inställningar förbli korrekta.

Inställning av traversskenor för konstant sågdjup (Bild A, B, F, H)

Klingan måste köras med ett konstant sågdjup längs hela längden av bordet och får inte vidröra det fasta bordet på baksidan av öppningen eller på framsidan av den roterande armen. För att uppnå detta måste traversarmarna vara perfekt parallella till bordet när såghuvudet är helt nedtryckt.

- Tryck på det nedre skyddets låsspak **2** (Bild A).
- Tryck såghuvudet helt till den bakre positionen och mät höjden från det roterande bordet **14** till botten av den yttre flänsen **5** (Bild F).
- Vrid på såghuvudets traverslås **18** (Bild B).
- Håll såghuvudet helt nedtryckt, dra huvudet till slutet av skenan.
- Mät höjden, såsom indikeras i bild F, igen. Båda värdena bör vara identiska.
- Om justering krävs går inställningen till så här (Bild H):
 - Lossa låsmuttern **37** i konsolen **38** och ställ in skruven **39** såsom krävs i små steg.
 - Dra åt låsmuttern **37**.



VARNING: Kontrollera alltid att klingan inte vidrör bordet på baksidan av öppningen eller på framsidan av den roterande armen vid 90° vertikala och 45° vinkelpositionerna. Starta inte innan du har kontrollerat detta!

Inställning av anslaget (Bild I)

Vrid glidanslagets låsrrätt **9** moturs för att lossa. Flytta glidanslaget **16** till en position undan från klingan, dra sedan åt anslagets låsrrätt genom att vrida medurs.

Kontrollera och justera klingan mot anslaget (Bild B, J, K)

- Lossa geringshaken **13**.
- Placera tummen på geringsarmen **12** och kläm på geringshaken **13** för att lossa roterande bordet/geringsarmen **14**.
- Sväng geringsarmen tills haken placerar den vid geringspositionen 0°.
- Dra ned huvudet och lås det i denna position med låsknappen **22**.
- Kontrollera att de två 0° markeringarna **40** på geringsskalan **15** är precis synliga.
- Placera en vinkelhake **41** mot vänstra sidan av anslaget **16** och klingan **8**.



VARNING: Vidrör inte spetsen på klingans tänder med vinkelhaken.

- Om justering krävs går inställningen till så här:
 - Lossa geringsskalans skruvar **42** och flytta skalan/geringsarmmontaget åt vänster eller höger tills klingan är i 90° mot anslaget mätt med vinkelhaken (Bild J).
 - Dra åt skruvarna igen **42**.

Kontrollera och justera klingan mot bordet (Bild L–N)

- Lossa vinkelklämhandtaget **19** (Bild L).
- Tryck såghuvudet åt höger så att den står helt vertikalt och drag åt vinkelklämhandtaget.
- Placera en vinkelhake **41** på bordet och mot klingan **8** (Bild M).



VARNING: Vidrör inte spetsen på klingans tänder med vinkelhaken.

- Om justering krävs går inställningen till så här:
 - Lossa vinkelklämhandtaget **19** och vrid stoppskruven för vertikalt läge **43** inåt eller utåt tills vinkeln visar att anslaget står i 90° gentemot bordet.

- b. Om geringspekaren **44** inte indikerar noll på vinkelskalan **20**, lossa skruvarna **45** som fäster skalan och flytta skalan så mycket som behövs.

Kontrollera och justera geringsvinkeln (Bild A, L, N)

Åsidosättning av geringen möjliggör att max geringsvinkel kan ställas in på 45° eller 48° såsom krävs.

- Vänster = 45°
 - Höger = 48°
1. Se till att åsidosättningsratten **46** är placerad i den vänstra positionen.
 2. Lossa vinkelklämhandtaget **19** och flytta såghuvudet åt vänster.
 3. Detta är 45° geringsposition.
 4. Om justering krävs, vrid stoppskruven **47** in eller ut såsom behövs tills pekaren **44** indikerar 45°.



WARNING: Styrspåren kan bli tilltäppt med sågspån. Använd en pinne eller lågt lufttryck för att rensa styrspåren.

Innan du börjar



WARNING:

- Installera lämplig sågklinga. Använd inte mycket slitna klingor. Den maximala rotationshastigheten hos verktyget får inte överstiga det för sågklingan.
- Försök inte att såga mycket små bitar.
- Låt klingan såga fritt. Tvinga inte.
- Låt motorn nå dess fulla hastighet innan sågningen sker.
- Se till att alla låsrattar och låshandtagen är åtdragna.
- Sätt fast arbetsstycket.
- Även om denna såg kan såga trä och många andra järnfria material refererar dessa instruktioner endast till sågning av trä. Samma riktlinjet gäller för de andra materialen. Såga inte järnhaltiga (järn och stål) material eller murverk med denna såg! Använd inte någon slipskiva!
- Se till att använda sågplattan. Använd inte maskinen om sågplattans öppning är bredare än 10 mm.
- Placering av arbetsstycket på en bit trä kommer att öka kapaciteten till 300 mm.

DRIFT

Bruksanvisning



WARNING: Följ alltid säkerhetsinstruktionerna och tillämpliga bestämmelser.



WARNING: För att minska risken för allvarlig personskada, stäng av verktyget och koppla bort batteripaketet innan du gör några justeringar eller tar bort/installerar tillsatser eller tillbehör. En oavsiktlig start kan orsaka skador.

Se till att maskinen placeras på ett ergonomiskt sätt vad gäller höjd och stabilitet. Maskinens plats skall väljas så att operatören har god översikt och tillräckligt med utrymme runt maskinen så att arbetsstyckena kan hanteras utan begränsningar.

För att minska effekterna av vibrationerna se till att miljön inte är för kall, att maskinen och tillbehör är väl underhållna och att arbetsstyckets storlek är lämpligt för denna maskin.

Påslagning och avstängning (Bild A)

Låsknappen **29** placerad på strömbrytaren **1** måste vipas för att sågen skall slås på.

1. För att köra verktyget, vippa låsknappen **29** och tryck på avtryckaren **1**.
2. För att stoppa verktyget, släpp avtryckaren. Låsknappen kommer att aktiveras automatiskt.

Användning av XPS™ LED-arbetsbelysningsystem (Bild A, R)

NOTERA: Geringssågen måste anslutas till en strömkälla.

XPS™ LED-arbetsbelysningsssystem aktiveras via avtryckaren eller genom tryckning på XPS™-knappen **34** ovanpå såghöljet.

Sågning efter ett befintligt pennstreck på ett arbetsstycke:

1. Med XPS™-belysningen tänd, dra ned drifhandtaget **3** för att föra sågklingan **8** nära arbetsstycket. Skuggan från klingan kommer att visas på arbetsstycket.
2. Rikta in pennstrecket mot klingans skugga. Du kan behöva ställa in gerings- eller fasvinkeln så att den exakt matchar pennstrecket.

Din såg är utrustad med en batterifel-funktion. XPS™ arbetsbelysningen börjar blinka när batteriets användbara laddning nästan är slut, eller när batteriet är för hett. Ladda batteriet innan du fortsätter sågarbetena. Se **Laddning av ett batteri** för batteriladdningsinstruktioner.

Placering av kroppen och händer

Korrekt placering av kroppen och händerna när geringssågen hanteras gör sågningen enklare, mer korrekt och säkrare.



WARNING:

- Placera aldrig händerna i närheten av sågområdet.
- Placera inte dina händer närmare än 150 mm från klingan.
- Håll arbetsstycket tätt mot bordet och anslaget under sågningen. Håll händerna i positionerna tills strömbrytaren frigjorts och klingan stannat helt och hållet.
- Gör alltid tomkörningar (utan ström) innan den slutliga sågningen så att du kan kontrollera klingans väg.
- Kors inte dina händer.
- Ha båda fötterna stadigt på golvet och bibehåll en bra balans.
- När du flyttar sågarmen åt vänster och höger. följ den och stå något på sidan om sågklingan.

Grundläggande sågning

Vertikal rak kapning (Bild A, O)

NOTERA: Använd 250 mm sågklingor med 30 mm axelhål för att få önskad kapningskapacitet.

1. Lossa geringshaken **13** och lyft därefter upp den.
2. Aktivera geringshaken **13** vid 0° positionen och fäst geringshaken.
3. Placera det trä som skall sågas mot anslaget **16**.
4. Ta tag i bärhandtaget **3** och tryck upp låsspaken **2** för att lossa skyddet. Dra ut sågens huvud hela vägen ut.
5. Tryck på avtryckaren **1** för att starta motorn.
6. Tryck ned huvudet för att låta klingan såga genom träet och komma till plastsågplattan **11**.
7. När huvudet är helt nedtryckt, skjut det sakta rakt över för att avsluta sågningen.
8. Efter att sågningen fullföljts släpp brytaren och vänta tills sågklingan stannat helt och hållet innan huvudet återförs till dess övre viloläge.



WARNING:

- Det nedre klingskyddet är designat att stängas snabbt när spaken **2** släpps. Om det inte stänger inom en sekund, lämna sågen på service hos en auktoriserad DeWALT reparatör.

Vertikal geringskapning (Bild A, P)

1. Kläm på geringshaken **13**. Flytta geringsarmen åt vänster eller höger till önskad vinkel.
2. Geringshaken kommer automatiskt att låsas vid 0°, 15°, 22.5°, 31.62°, 45° och 50° åt både höger och vänster. Om någon vinkel däremellan krävs, håll fast huvudet och lås genom att dra åt geringshaken.
3. Se alltid till att geringslås-spaken är låst innan sågningen.

4. Fortsätt såsom med en rak kapning.

! VARNING: Vid geringsågning av en bit trä med en liten kapning, placera träbiten så att kapningen sker på den sida av klingan som har störst vinkel mot anhållet, d.v.s.:

- vänster gering, kapning åt höger
- höger gering, kapning åt vänster

Genomföra en glidande sågning (Fig. A, B, R)

1. Vrid på såghuvudets traverslås **18** för att lossa.
2. Tryck ned såghuvudet **24**, dra ut låsknappen **22** och låt såghuvudet återgå till dess högsta position.
3. Placera arbetsstycket som skall sågas mot glidanslaget **16** och fäst det med materialklämman **17**.
4. Sänk ned såghuvudet och dra huvudet till slutet av skenan.
5. Tryck på skyddets låsspak **2** för att lossa skyddet. Tryck på strömbrytaren **1** för att slå på motorn.
6. Tryck ned huvudet helt och låt klingan såga genom materialet och skjut tillbaka huvudet helt för att fullfölja kapningen.
7. Efter att sågningen fullföljts släpp brytaren och vänta tills sågklingan stannat helt och hållet innan huvudet återförs till dess övre viloläge.

! VARNING: Kom ihåg att låsa såghuvudet i den bakre positionen när den glidande sågningen är klar.

Faskapning (Bild L, Q)

Fasvinklar kan ställas in från 0° till 48° åt vänster. Fasningar upp till 45° kan sågas med geringsarmen mellan noll och maximalt 45° geringsposition åt höger eller vänster.

1. Lossa vinkelklämhandtaget **19** och ställ in vinkeln såsom önskas.
2. Ställ in åsidosättningsknappen **30** om så krävs.
3. Håll fast huvudet och låt det inte falla ned.
4. Dra åt vinkelklämhandtaget **19**.
5. Fortsätt såsom med en rak kapning.

Sågkvalitet

Slätaste kapningarna beror på ett antal variabler, dvs. materialet som sågas. När slätaste sågningen önskas för formning och andra precisionsarbeten kommer en vass (60-tandad karbid) klinga och en långsammare och jämn sågning ge det bästa resultatet.

! VARNING: Se till att materialet inte rör sig under sågningen, kläm fast det på plats. Låt alltid klingan stanna helt innan armen lyfts upp. Om små fibrer från trä fortfarande sticker ut från arbetsstycket, fäst en bit maskeringstejp på träet där sågningen skall ske. Såga genom tejp och ta noggrant bort tejp efteråt.

Sågning av icke-järnhaltig metall

Vid sågning av icke-järnhaltig metall kan maskinen endast användas för att göra vertikala raka och geringskapningar i geringsågläge. Vi rekommenderar att inte utföra fas- och sammansatta geringsågningar i icke-järnhaltig metall. Maskinen skall inte användas för kapning av arbetsstycken av järn-haltig metall.

- Använd alltid en materialklämma när icke-järnhaltig metall kapas. Se till att arbetsstycket är ordentligt fastsatt.
- Används endast klingor som är avsedda för kapning av icke-järnhaltig metall.
- När smörjmedel används, använd endast vax eller separationssprej. Använd inte emulsioner eller liknande vätskor.

Fastklämning av arbetsstycket (Bild U)

! VARNING: Använd alltid en materialklämma.

För bästa resultat använd materialklämman **17** som tillverkats för sågen.

Installation av klämman

1. Sätt i den i hålet bakom anslaget. Klämman **17** måste vara riktad mot baksidan av geringsågen. Se till att skåran på klämstången är helt isatt i basen hos geringsågen. Om skåran är synlig är klämman inte fastsatt.
2. Roter klämman 180° mot fronten på geringsågen.
3. Lossa ratten för att justera klämman uppåt eller nedåt, använd sedan fininställningsratten för att fästa klämman på arbetsstycket.

NOTERA: Placera klämman på höger sida av basen vid fasning. GÖR ALLTID TOMKÖRNINGAR (UTAN STRÖM) INNAN DEN SLUTLIGA SÅGNINGEN SÅ ATT DU KAN KONTROLLERA KLINGANS VÄG. SE TILL ATT KLÄMMAN INTE ÄR I VÄGEN FÖR SÅGEN ELLER SKYDDEN.

Sammansatt gering (Bild S, T)

Det här är en kombination av ett geringsnitt och ett vinklat snitt. Denna typ av sågning används för att göra rammar eller lådor med lutande sidor såsom den som visas i Bild S.

! VARNING: Om sågvinkeln varierar mellan sågningarna kontrollera att geringshandtaget och geringsklämman är låsta. Dessa måste dras åt efter att ändringar gjorts i fasvinkeln eller geringen.

! VARNING: Sågen måste fästas på ett basstöd när sammansatt sågning genomförs för att förhindra att den tipsar över. Se **Bänkmontage**.

- Tabellen som visas nedan hjälper dig att välja korrekt inställning för fasning och gering för vanliga sammansatta geringsågningar.
- För att använda tabellen, välj önskad vinkel "A" (Bild S) för ditt projekt och leta reda på den vinkeln i lämplig båg i tabellen. Från den punkten följ tabellen rakt ned för att hitta korrekt fasvinkel och rakt över hitta korrekt geringsvinkel.

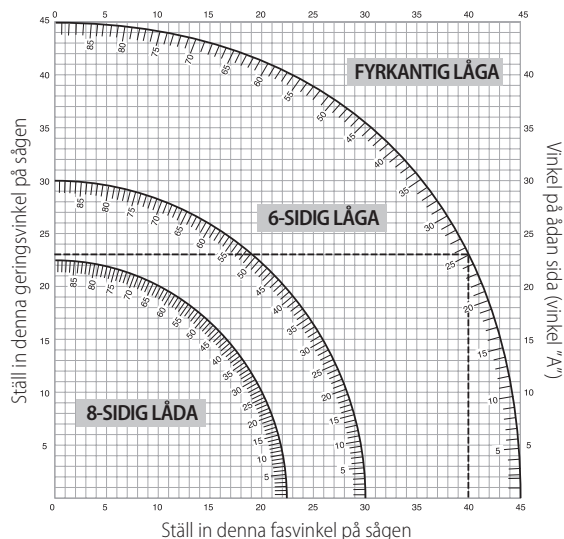

1. Ställ in sågen enligt de beskrivna vinklarna och gör några provsågningar.
2. Prova att sätta ihop de sågade bitarna.
Exempel: För att göra en fyrsidig låda med 25° yttre vinklar (vinkel "A") (Bild S), använd den övre högra bågen. Leta reda på 25° på bågskalan. Följ den horisontella korsande linjen till någon sida för att få inställningen för geringsvinkeln för sågen (23°). På samma sätt följ den vertikala korsande linjen upp eller ned för att få inställningen för fasvinkeln för sågen (40°). Gör några provsågningar på några skräpbitar för att verifiera inställningarna på sågen.

! VARNING: Överskrid aldrig de sammansatta geringsgränserna på 45° fas med 45° gering åt höger eller vänster.



Dammutsugning (Bild A, G)

! VARNING: När så är möjligt anslut dammutsugningsenheten som konstruerats i enlighet med relevanta bestämmelser beträffande dammutsläpp.

Anslut dammupsamlarenheten som konstruerats i enlighet med relevanta bestämmelser. Luftflödet hos externa anslutna system skall vara 20 m/s +/- 2 m/s. Luftflödet mäts i anslutningsröret vid anslutningen med verktyget anslutet men avstängt.

NOTERA: DWV9000 vridlös snabbanslutning **48** rekommenderas som ett tillvalt tillbehör för att ansluta dammutsugningsenheten.

Notera de relevanta bestämmelser i ditt land för material som du arbetar med.

Dammsugaren måste vara lämplig för det material som arbetas med.

Vid dammsugning av torrt damm som är särskilt hälsovådligt eller cancerframkallande, använd en specialdammsugare.

Transport (Bild A, B)

! VARNING: För att bekvämt kunna bära geringssågen har basen försetts med två handfördjupningar **31**. Använd aldrig skydden för att lyfta eller transportera geringssågen.

1. För att transportera sågen ställ in fas- och geringspositionerna till 0°.
2. Skjut såghuvudet hela vägen tillbaka.
3. Tryck på det nedre skyddets låsspak **2** (Bild A).
4. Tryck ned huvudet och låsknappen **22** (Bild B).
5. För såghuvudet till vilopositionen och dra åt traverslåset **18**.

UNDERHÅLL

Ditt elverktyg från DeWALT har konstruerats för att arbeta över en lång tidsperiod med minimalt underhåll. Kontinuerlig tillfredsställande drift beror på ordentlig verktygsvård och regelbunden rengöring.

! VARNING: För att minska risken för allvarlig personskada, stäng av maskinen och koppla bort batteripaketet innan du gör några justeringar eller tar bort/installerar tillsatser eller tillbehör. En oavsiktlig start kan orsaka skador.

! VARNING: Om sågklingan är sliten byt den mot en ny eller slipad klinga.



Smörjning

Ditt elverktyg behöver ingen ytterligare smörjning.



Rengöring

Innan användning kontrollera noga att det övre bladskyddet, det rörliga nedre bladskyddet samt dammutsugningsröret fungerar korrekt. Se till att spån, damm eller bitar från arbetsstycket inte medför att någon av funktionerna blockeras.

Om bitar från arbetsstycket fastnar mellan sågklingan och skydden, koppla ifrån maskinen från strömförsörjningen och följ instruktionerna som ges i sektionen **Montering av sågklingan**. Ta bort de bitar som fastnat och montera tillbaka sågklingan.

! VARNING: Blås bort smuts och damm från huvudhöljet med torr luft varje gång du ser smuts samlas i och runt lufthålen. Bär godkända ögonskydd och godkänt dammfilterskydd när du utför denna procedur.

! VARNING: Använd aldrig lösningsmedel eller andra skarpa kemikalier för att rengöra de icke-metalliska delarna på verktyget. Dessa kemikalier kan försvaga de material som används i dessa delar.

Använd en trasa som bara är fuktad med vatten och mild tvål. Låt aldrig någon vätska komma in i verktyget; sänk aldrig ner någon del av verktyget i en vätska.

! VARNING: För att minska risken för skador, rengör regelbundet bordets ovansida.

! VARNING: För att minska risken för skador, rengör regelbundet dammupsamlingsystemet.

Extra tillbehör

! VARNING: Eftersom andra tillbehör än de som erbjuds av DeWALT inte har testats med denna produkt, kan användningen av sådana tillbehör med detta verktyg vara riskabelt. För att minska risken för personskada bör endast tillbehör som rekommenderas av DeWALT användas med denna produkt.

Stöd för låga arbetsstycken (Fig. V)

- Stöd alltid långa arbetsstycken.
- För bästa resultat använd det förlänga stödet för arbetsstycken (DE7023) för att utöka bordets bredd för sågen (tillgänglig hos din återförsäljare som tillval). Stöd långa arbetsstycken med något bekvämt hjälpmedel såsom sågbock eller likande enheter för att förhindra att änden faller ned.

Sortiment av tillgängliga sågklingor (rekommenderade klingor)

Typ av klinga	Klingmått (diameter x hål x antal tänder)	Användning
DT1158-serien 30	250x30x24	För vanliga tillämpningar, sågning och kapning av trä och plast
DT4282-serien 40	250x30x96	TCG för användning med aluminium
DT4226-serien 40	250x30x30	ATB för finsågning av maskintillverkad och naturligt trä
DT4287-serien 40	250x30x80	TCG för extrafin sågning av fabricerat och naturligt trä
DT99571-QZ	250x30x24	24T Flexvolt klinga för allmän användning, rivning och kapning
DT99572-QZ	250x30x36	36T Flexvolt klinga för finsågning
DT99573-QZ	250x30x60	60T Flexvolt klinga för ultra-fin sågning

Rådfråga din återförsäljare för ytterligare information angående lämpliga tillbehör.

Att skydda miljön



Separat insamling. Produkter och batterier som är märkta med denna symbol får inte kastas i den vanliga hushållssoporna.

Produkter och batterier innehåller material som kan återvinnas och återanvändas vilket minskar behovet av råmaterial. Återvinn elektriska produkter och batterier enligt lokala bestämmelser. Ytterligare information finns tillgängligt på www.2helpU.com.

Laddningsbart Batteripaket

Det här långlivade batteripaketet måste laddas när det inte längre producerar tillräcklig energi för arbeten som tidigare lätt utförts. Det bör omhändertaras med lämpliga miljöhänsyn vid slutet av dess fungerande livslängd:

- Ladda ur batteripaketet fullständigt och ta sedan ut det ur produkten.
- Litiumjonbatteripaketet celler är återvinningsbara. Lämna dem hos din återförsäljare eller på en återvinningsstation. De insamlade batteripaketerna kommer att återvinnas eller avyttras korrekt.

ŞARJLI ENİNE KESME GÖNYE TESTERE

DCS778

Tebrikler!

Bir DeWALT aleti seçtiniz. Uzun süreli deneyim, sürekli ürün geliştirme ve yenilik DeWALT markasının profesyonel elektrikli alet kullanıcıları için en güvenilir ortaklardan birisi haline gelmesini sağlamaktadır.

Teknik Özellikleri

		DCS778
Voltaj	V _{DC}	54
Tip		1
XPS™		Evet
Bıçak çapı	mm	250
Bıçak deliği	mm	30
Maks. bıçak hızı	min ⁻¹	4300
Gönye (maks. konumlar)	sol ve sağ	50°
Eğim (maks. konumlar)	sol	48°
Bileşik gönye kesme işlemleri	eğim	45°
	gönye	45°
Kapasiteler		
çapraz kesim 90°	mm	85 x 305
gönye 45°	mm	85 x 215
gönye 48°	mm	85 x 204
eğim 45°	mm	58 x 305
eğim 48°	mm	54 x 305
Genel boyutlar	mm	465 x 615 x 390
Ağırlık (bataryasız)	kg	15,8
Bu standart uyarınca gürültü ve/veya titreşim değerleri (triaks vektör toplamı) EN61029:		
L _{PA} (ses basıncı)	dB(A)	91
L _{WA} (akustik güç)	dB(A)	100
K (akustik güç belirsizliği)	dB(A)	3

Bu bilgi sayfasında verilen titreşim ve/veya gürültü emisyonu düzeyi, EN61029'de belirtilen standart teste uygun olarak ölçülmüştür ve aletleri birbiriyle karşılaştırmak için kullanılabilir. Maruz kalmaya dönük bir ön değerlendirme olarak kullanılabilir.

UYARI: Beyan edilen titreşim ve/veya gürültü emisyon düzeyi, aletin ana uygulamalarını yansıtır. Bununla birlikte alet farklı uygulamalar için, farklı aksesuarlar veya yeterince bakım yapılmadan kullanıldığında, titreşim ve/veya gürültü emisyonu değişebilir. Bu, toplam çalışma süresindeki maruz kalma seviyesini önemli ölçüde artırabilir.

Titreşim ve/veya gürültü maruz kalma seviyesine ilişkin bir tahminde bulunurken aletin kapalı kaldığı veya çalıştığı ancak gerçekte işi yapmadığı zamanlar da dikkate alınmalıdır. Bu, toplam çalışma süresindeki maruziyet düzeyini önemli ölçüde azaltabilir.

Operatörü titreşim ve/veya gürültünün etkilerinden korumak için aşağıdakiler gibi ilave güvenlik önlemleri tanımlayın: aleti ve aksesuarları iyi koruyun, ellerinizi sıcak tutun (titreşim için uygundur), çalışma sürelerini iyi organize edin.

AT Uygunluk Beyanatı

Makine Direktifi



Şarjlı Enine Kesme Gönye Testere DCS778

DeWALT, Teknik Özellikleri bölümünde açıklanan bu ürünlerin aşağıda belirtilen yönergelerle uygun olduğunu beyan eder: 2006/42/AT, EN61029-1:2009+A11:2010, EN61029-2-9:2012 + A11:2013. Bu ürünler ayrıca, 2014/30/EU ve 2011/65/EU Direktiflerine de uygundur. Daha ayrıntılı bilgi için, lütfen aşağıdaki adresten DeWALT ile temas kurun veya kılavuzun arka kapağına bakın. Bu belge altında imzası bulunan yetkili, teknik dosyanın derlenmesinden sorumludur ve bu beyanı DeWALT adına vermiştir.

Markus Rempel
PTE-Avrupa, Mühendislik Birimi Genel Müdür Yardımcısı
DeWALT, Richard-Klinger-Straße 11,
D-65510, Idstein, Almanya
20.02.2019



UYARI: Yaralanma riskini azaltmak için, kullanım kılavuzunu okuyun.

Güvenlik talimatları



UYARI: Bütün güvenlik uyarılarını ve talimatlarını mutlaka okuyun. Bu talimatların herhangi birisine uyulmaması elektrik çarpması, yangın ve/veya ciddi yaralanma riskine neden olabilir.

BÜTÜN UYARI VE GÜVENLİKTALİMATLARINI İLERİDE BAKMAK ÜZERE SAKLAYIN

Genel Güvenlik Talimatları

- Çalışma alanını temiz tutun.**
Dağınık alan ve tezgahlar yaralanmalara davetiye çıkarır.
- Çalışma alanı çevresini değerlendirin.**
Elektrikli aleti yağmura maruz bırakmayın. Aleti nemli veya ıslak koşullarda kullanmayın. Çalışma alanını aydınlık (250–300 Lüks) tutun. **Örneğin yanıcı sıvı ve gazların varlığı gibi yangın veya patlama riski olan bir yerde aleti kullanmayın.** Çalışılan yer en iyi şekilde havalandırılmalıdır.
- Elektrik çarpmasına karşı koruma.**
Topraklanmış yüzeylerle vücut temasından kaçının (örneğin borular, radyatörler, ocaklar ve buzdolapları). Aleti zorlu koşullarda kullanırken (örneğin yüksek nem, metal talaşı oluşurken vs.) bir izolasyon transformatörü veya bir (FI) toprak kaçağı devre kesicisiyle yerleştirilerek elektrik güvenliği artırılabilir.
- Diğer personeli uzak tutun.**
İşle ilgili olmayan personelin, özellikle de çocukların alete veya bataryaya dokunmasına izin vermeyin ve çalışma alanından uzak tutun.
- Kullanılmayan aletleri kaldırın.**
Kullanılmadığında aletler kuru yerde saklanmalı ve çocuklardan uzakta, güvenli bir şekilde kilit altına alınmalıdır.

Aküler				Şarj Aletleri/Şarj Süreleri (Dakika)							
Kat. #	V _{DC}	Ah	Ağırlık (kg)	DCB104	DCB107	DCB112	DCB113	DCB115	DCB118	DCB132	DCB119
DCB546	18/54	6,0/2,0	1,05	60	270	170	140	90	60	90	X
DCB547	18/54	9,0/3,0	1,46	75*	420	270	220	135*	75*	135*	X
DCB548	18/54	12,0/4,0	1,44	120	540	350	300	180	120	180	X
DCB181	18	1,5	0,35	22	70	45	35	22	22	22	45
DCB182	18	4,0	0,61	60/40**	185	120	100	60	60/40**	60	120
DCB183/B	18	2,0	0,40	30	90	60	50	30	30	30	60
DCB184/B	18	5,0	0,62	75/50**	240	150	120	75	75/50**	75	150
DCB185	18	1,3	0,35	22	60	40	30	22	22	22	X
DCB187	18	3,0	0,54	45	140	90	70	45	45	45	90
DCB189	18	4,0	0,54	60	185	120	100	60	60	60	120

*Veri kodu 201811475B veya sonrası

**Veri kodu 201536 veya sonrası

6. Aleti zorlamayın.

Alet, belirlenen kapasite aralığında kullanıldığında daha iyi ve güvenli çalışacaktır.

7. Doğru aleti kullanın.

Ağır hizmet tipi aletin işini yapması için küçük aletleri zorlamayın.

Aletleri, tasarlanmadıkları amaçlar için kullanmayın; örneğin dairesel testere aletini ağaç dalı veya kütük kesmek için kullanmayın.

8. Uygun şekilde giyinin.

Hareketli parçalara takılabileceğinden bol elbiseler veya takılar kullanmayın. Dış mekanda çalışırken kaymayan ayakkabı tavsiye edilir. Uzun saçları toplamak için koruyucu saç ağı kullanın.

9. Koruyucu ekipman kullanın.

Daima güvenlik gözlüğü kullanın. Toz veya uçan parçacık çıkan işlemlerde çalışıyorsanız yüz veya toz maskesi kullanın. Bu parçacıklar çok sıcaksa aynı zamanda ısıya dayanıklı önlük kullanın. Her zaman kulak koruması kullanın. Her zaman kask kullanın.

10. Toz emme ekipmanını bağlayın.

Eğer kullandığınız üründe toz emme ve toplama özellikleri olan ataşmanlar varsa bunların bağlı olduğundan ve doğru şekilde kullanıldığınıdan emin olun.

11. İş parçasını sabitleyin.

Uygun olan tüm durumlarda, iş parçasını tutmak için kelepçe veya mengene kullanın. Ellerinizi kullanmaktan daha güvenlidir ve aleti çalıştırmak için her iki elinizi de serbest bırakır.

12. Ulaşmakta zorlandığınız yerlerde kullanmayın.

Daima sağlam ve dengeli basın.

13. Aletlerin bakımını dikkatle yapın.

Daha iyi ve güvenli performans için kesim aletlerini keskin ve temiz tutun. Aksesuarların yağlanması ve değiştirilmesi için talimatları takip edin. Aletleri düzenli olarak inceleyin ve hasarlıysa yetkili bir servise tamir ettirin. Tüm tutamakları ve şalterleri kuru, temiz ve yağsız tutun.

14. Aletleri ayırın.

Aletler kullanılmadığında, bıçak, uç ve kesici gibi aksesuarlara servis yapmadan veya değiştirmeden önce aletleri güç beslemesinden ayırın.

15. Ayarlama anahtarlarını çıkartın.

Aleti çalıştırmadan önce ayarlama anahtarlarının çıkartıldığını kontrol etmeyi alışkanlık haline getirin.

16. İstem dışı çalıştırılmasını önleyin.

Aleti parmağınız düğmenin üzerindenkeyken taşımayın. Fişe takmadan önce aletin "kapalı" konumunda olduğundan emin olun.

17. Dikkatli olun.

Ne yaptığınıza dikkat edin. Sağduyulu olun. Aleti yorgunken veya ilaç ya da alkolün etkisi altındayken kullanmayın.

18. Hasarlı parça olup olmadığını kontrol edin.

Düzgün çalışıp çalışmayacağını ve tasarlanan işlevini yerine

getirip getirmeyeceğini anlamak için kullanmadan önce makineyi dikkatlice kontrol edin. Hareketli parçalardaki hıızlamayı, hareketli parçaların takılmasını, parçalardaki kırılmaları, montajı ve aletin çalışmasını etkileyebilecek tüm diğer koşulları kontrol edin. Bu kullanım kılavuzunda aksi belirtilmediği sürece hasarlı bir koruma veya başka bir parça yetkili servis merkezi tarafından doğru şekilde onarılmalı veya değiştirilmelidir. Kusurlu düğmeleri yetkili servis merkezinden değiştirin. Düğme açmıyor ve kapatmıyorsa aleti kullanmayın. Kendi başınıza herhangi bir onarım denemeyin.



UYARI! Bu kullanım kılavuzunda tavsiye edilen dışında herhangi bir aksesuar veya parçanın kullanımı veya bu alete yapılacak her hangi bir işlem yaralanma riski taşıyabilir.

19. Aletinizi vasıflı bir kişiye tamir ettirin.

Bu elektronik alet, ilgili güvenlik kurallarına uygundur.

Onarımlar orijinal yedek parçalar kullanılarak kalifiye kişiler tarafından gerçekleştirilmelidir, aksi takdirde bu durumdan kullanıcı zarar görebilir.

Gönye Testereleler için Ek Güvenlik Kuralları

- Testereyi üreticinin önerdiği malzemeler dışındaki malzemeleri kesmek için kullanmayın.
- Makineyi siperler yerinde değilken, doğru çalışmıyorken veya bakımları düzgün yapılmamışsa kullanmayın.
- Açılı kesim yaparken kolun emniyetli biçimde sabitlendiğinden emin olun.
- Makine çevresindeki zemin düz, bakımlı ve malzeme parçalarından arındırılmış (örn. talaş ve kırıntı) olmalıdır.
- Kesilecek malzeme için doğru bıçağı seçin.
- Doğru şekilde bilenmiş testere bıçaklarını kullanın. Testere bıçağı üzerindeki maksimum hız işaretini göz önünde bulundurun.
- Herhangi bir işleme başlamadan önce tüm kilitleme topuzlarının ve kelepçe kollarının sıkı olduğundan emin olun.
- Testere elektrik kaynağına bağlıyken ellerinizi asla bıçak alanına koymayın.
- Asla makine hızlı şekilde hareket halindeyken bıçağa doğru bir alet veya başka bir araç sokarak durdurmaya çalışmayın; ciddi kazalar meydana gelebilir.
- Herhangi bir aksesuar kullanmadan önce talimat kılavuzuna başvurun. Bir aksesuarın uygunsuz biçimde kullanılması hasara neden olabilir.
- Testere bıçağını veya sert malzemeleri tutarken bir tutucu kullanın veya eldiven takın.
- Kullanmadan önce testere bıçağının düzgün monte edildiğinden emin olun.
- Bıçağın doğru yönde döndüğünden emin olun.
- Önerilenden büyük ya da küçük çapta bıçaklar kullanmayın. Uygun bıçak sınıfı için **teknik verilere** başvurun. Yalnızca bu kılavuzda belirtilen, EN847-1 ile uyumlu bıçakları kullanın.
- Özel olarak tasarlanmış gürtlü altaltıcı bıçakları kullanmayı dikkate alın.

- YÜKSEK HIZLI ÇELİK bıçaklar kullanmayın.
 - Çatlamış ya da hasarlı testere bıçaklarını kullanmayın.
 - Aşındırıcı veya elmas diskler kullanmayın.
 - İşaretli olan hız; değerlendirme bıçağında işaretli olan hıza en azından eşit olduğunda yalnızca testere bıçaklarını kullanın.
 - Testerenizi asla kesim plakası olmadan kullanmayın.
 - Anahtar bırakmadan önce bıçağı üzerinde çalıştığınız parçadaki kesikten çıkarın.
 - Her kesimden önce makinenin sabit olduğundan emin olun.
 - Motor şaftını tutmak için fanın karşısına herhangi bir şey sıkıştırmayın.
 - Testerenizdeki bıçak siperi, siper serbest bırakma kolu  basıldığında açılacaktır.
 - Testere kapanana kadar bıçak siperini elle kaldırmayın. Siper, testere bıçakları takılırken veya sökülürken ya da testerenin incelenmesi için elle kaldırılabılır.
 - Periyodik olarak motor hava deliklerinin temiz ve talaştan arındırılmış olduğundan emin olun.
 - Kesim plakasını aşınmışsa değiştirin.
 - Herhangi bir bakım işlemi yapmadan önce veya bıçağı değiştirirken bataryayı makineden çıkartın.
 - Makine hala çalışırken ve kafa bekleme konumunda değilken asla temizlik veya bakım çalışması yapmayın.
 - LED takılıyken, farklı tipte LED ile değişime izin verilmez. Onarım yalnızca üretici veya yetkili servis tarafından yapılmalıdır.
 - Ahşap kesme işleri sırasında testereye bir toz toplama cihazı takın. Toza maruz kalmayı etkileyen etmenleri daima göz önünde bulundurun.
- Bu etmenler:
- makinede işlenecek malzeme tipi (sunta ahşaba göre daha fazla toz üretir);
 - testere bıçağının keskinliği;
 - testere bıçağının doğru şekilde ayarlanması,
 - 20 m/sn'den az olmayan hava hızına sahip toz toplama elemanı.
- Lokal toz atma yerinin yanı sıra başlıklar, sürgüler ve olukların doğru şekilde ayarlandığından emin olun.
- Aşağıdaki faktörler gürültüye maruz kalmayı etkiler:
 - yayılan gürültüyü azaltan bıçaklar kullanın;
 - yalnızca iyice bilenmiş testere bıçakları kullanın;
 - Makine bakımı belirli aralıklarla yapılmalıdır;
 - Yeterli miktarda genel veya yerel ışıklandırma sağlayın;
 - Operatörün makinenin kullanımı, ayarı ve çalıştırılması konusunda yeterli eğitime sahip olduğundan emin olun;
 - Kullanılan aralayıcılar ve mil halkalarının bu kılavuzda belirtilen amaçlara uygun olduğundan emin olun.
 - Makine çalışırken ve testere kafasının bekleme konumunda olmadığı durumlarda üzerinde çalışılan parçanın kesilen kısımlarını veya diğer parçalarını kesim alanından çıkarmaya çalışmayın.
 - 150 mm'den kısa parçaları asla kesmeyin.
 - Ek destek olmadığı durumlarda makinenin kabul edeceği maksimum parça boyutu:
 - Yükseklik 60 mm, genişlik 216 mm, uzunluk 500 mm
 - Daha uzun parçaların, örneğin DE7023 gibi uygun ek tabla ile desteklenmesi gerekir. Üzerinde çalışılan parçayı her zaman güvenli bir şekilde kelepçeleysin.
 - Kaza veya makine arızası durumunda, makineyi hemen kapatıp güç kaynağıyla bağlantısını kesin.
 - Arızayı rapor edin ve arızalı makineyi, başkaları tarafından kullanılmaya çalışılmasını önlemek için uygun şekilde işaretleyin.
 - Testere bıçağı kesim sırasında anormal parça besleme kuvveti nedeniyle bloke olursa, makineyi kapatıp güç kaynağıyla bağlantısını kesin. Üzerinde çalıştığınız parçayı çıkarın ve testere bıçağının rahatça döndüğünden emin

olun. Makineyi açın ve daha az parça besleme kuvveti uygulayarak yeni kesim işlemini başlatın.

- Özellikle magnezyum olmak üzere hafif alaşım malzemeleri asla kesmeyin.
- Durumun izin verdiği hallerde, makineyi 8 mm çapında, 80 mm uzunluğunda civatalar kullanılarak tezgaha monte edin.

Diğer Riskler

Aşağıdaki riskler testere kullanmanın doğasında vardır:

- dönen parçalara dokunmaktan kaynaklanan yaralanmalar
- İlgili güvenlik düzenlemelerinin uygulanması ve güvenlik cihazlarının kullanılmasına rağmen, bazı risklerden kaçınmak mümkün değildir. Bunlar:
 - İşitme kaybı.
 - Dönen testere bıçağının kapatılmamış parçalarından kaynaklanan kaza riski.
 - Korumasız testere bıçağını değiştirirken yaralanma riski.
 - Siperleri açarken parmakların sıkışması riski.
 - Ahşap, özellikle meşe, kayın ve MDF keserken ortaya çıkan tozun solunmasından kaynaklanan sağlık tehlikeleri.

Aşağıdaki etmenler, solunum sorunları riskini artırır:

- Ahşap keserken toz toplama elemanının bağlanmaması
- Tıkalı egzoz filtrelerinin neden olduğu yetersiz toz emme

BU TALİMATLARI SAKLAYIN

Şarj Cihazları

DeWALT şarj cihazlarının ayara ihtiyacı yoktur ve olabildiğince kolay çalıştırılmak üzere tasarlanmışlardır.

Elektrik Güvenliği

Elektrik motoru, sadece tek bir gerilim ile çalışacak şekilde ayarlanmıştır. Her zaman akü voltajının aletin üretim etiketinde belirlenmiş değerlere uyup uymadığını kontrol edin. Aynı zamanda şarj cihazınızın voltajının ana şebeke voltajınızla aynı olduğundan emin olun.



DeWALT şarj cihazınızın EN60335 standardına uygun olarak çift yalıtımlıdır; bu nedenle, topraklama kablosuna gerek yoktur.

Elektrik kablosu hasar görürse, yalnızca DeWALT veya yetkili bir servis tarafından değiştirilmelidir.

Uzatma Kablolarının Kullanımı

Kesinlikle gerekli olmadıkça bir uzatma kablosu kullanılmamalıdır. Daima şarj cihazınızın elektrik girişine uygun (Teknik Özellikleri bölümüne bakın), onaylı bir uzatma kablosu kullanın. Minimum iletken boyutu 1 mm²'dir; maksimum uzunluk 30 m'dir.

Bir kablo makarası kullanırken, kabloyu daima sonuna kadar açın.

Tüm Akü Şarj Cihazları İçin Önemli Güvenlik Talimatları

BU TALİMATLARI SAKLAYIN: Bu kılavuz uyumlu şarj cihazları hakkında önemli güvenlik ve çalıştırma talimatları içerir (**Teknik Özellikleri** bölümüne bakın).

- Şarj cihazını kullanmadan önce şarj cihazının, akünün ve üründen kullanılan akünün üzerindeki talimatları ve uyarıcı işaretleri okuyun.



UYARI: Elektrik çarpması tehlikesi. Şarj cihazının içine sıvı kaçmasına izin vermeyin. Elektrik çarpmasına neden olabilir.



UYARI: Alet, 30mA akımı aşmayan akım kesici cihazla beraber kullanılmaya tavsiye edilir.



DIKKAT: Yanma tehlikesi. Yaralanma riskini azaltmak için, yalnızca DeWALT şarj edilebilir akülerini şarj edin. Diğer akü tipleri patlayarak yaralanmanıza veya hasar meydana gelmesine yol açabilir.



DIKKAT: Çocuklar, cihazla oynamalarını önlemek amacıyla kontrol altında tutulmalıdır.

İKAZ: Belirli koşullar altında, şarj cihazı güç kaynağına takılıyken, şarj içindeki açık şarj kontakları yabancı maddeler tarafından kısa devre yapılabilir. Bunlarla sınırlı olmamak kaydıyla iletken nitelikteki çelik yünü, alüminyum folyo veya metal parçacık birikimi gibi yabancı

maddeler şarj cihazının yuvalarından uzak tutulmalıdır. Yuvalada akü yokken şarj cihazını daima güç kaynağından çıkarın. Şarj cihazının fişini temizlemeden önce çıkarın.

- **Aküyü bu kılavuzdaki şarj cihazlarından başka cihazlarla şarj etmeye ÇALIŞMAYIN.** Şarj cihazı ve akü özellikle birlikte çalışacak şekilde tasarlanmıştır.
- **Bu şarj cihazları DeWALT şarj edilebilir akülerini şarj etmekten başka kullanımlar için tasarlanmamıştır.** Başka kullanımlar yangın veya elektrik çarpmasına yol açabilir.
- **Şarj cihazını yağmura veya kara maruz bırakmayın.**
- **Şarj cihazını fişten çıkarırken kablodan değil fişten tutarak çekin.** Bu, elektrik fişine ve kablosuna hasar verilmesi riskini azaltır.
- **Kablolon üzerine basılmayacak, ortalıkta gezinmeyecek veya başka şekilde hasara ve gerginliğe maruz kalmayacak şekilde yerleştirildiğinden emin olun.**
- **Kesinlikle gerekli olmadıkça uzatma kablosu kullanmayın.** Yanlış uzatma kablosu kullanımı yangın veya elektrik çarpmasına neden olabilir.
- **Şarj cihazının üzerine herhangi bir eşya koymayın veya şarj cihazını havalandırma deliklerini kapatıp aşırı iç sıcaklığa neden olabilecek yumuşak bir yüzeye yerleştirmeyin.** Şarj cihazını herhangi bir ısı kaynağından uzaktaki bir yere koyun. Şarj cihazı muhafazanın üstündeki ve altındaki delikler aracılığıyla havalandırılır.
- **Şarj cihazını hasarlı kordon veya fişle çalıştırmayın—bunları derhal değiştirin.**
- **Şarj cihazını sert bir darbe aldıysa, düştüyse veya herhangi bir şekilde hasar gördüyse çalıştırmayın.** Yetkili bir servis merkezine götürün.
- **Şarj cihazını sökmeyin; servis veya onarım gerektiğinde yetkili bir servis merkezine götürün.** Yanlış yeniden takma elektrik çarpmasına veya yangına yol açabilir.
- **Elektrik kablosu hasarlı ise, bir tehlike oluşmasını önlemek için üretici ya da yetkili Servis Merkezi tarafından değiştirilmelidir.**
- **Herhangi bir temizlik işlemi yapmadan önce şarj cihazının fişini prizden çekin. Bu, elektrik çarpması riskini azaltır.** Aküyü çıkarmak bu riski azaltmaz.
- **ASLA 2 şarj cihazını bir arada bağlamaya çalışmayın.**
- **Şarj cihazı standart 230 V ev elektrik gücüyle çalışmak üzere tasarlanmıştır. Başka herhangi bir voltaj ile kullanmayı denemeyin.** Bu araba şarj cihazı için geçerli değildir.



Bir Bataryanın Şarj Edilmesi (Şek. [Fig.] C)

1. Bataryayı takmadan önce şarj cihazını uygun prize takın.
2. Bataryayı **26** şarj cihazına takın, bataryanın şarj cihazına tamamen oturduğundan emin olun. Devamlı yanıp sönen kırmızı (şarj) ışık, şarj işleminin başladığını gösterir.
3. Şarjın tamamlandığı, kırmızı ışığın sürekli yanmasıyla belirtilir. Batarya tam olarak şarj edildikten sonra hemen kullanılabilir veya şarj cihazından bırakılabilir. Bataryayı şarj cihazından çıkarmak için, bataryanın üzerindeki batarya bırakma düğmesine **27** basın.

NOT: Lityum iyon bataryalardan maksimum performans almak ve bataryaların kullanım ömrünü uzatmak için, ilk kullanım öncesinde tam olarak şarj edin.

Şarj Cihazının Çalışması

Bataryanın şarj durumu için aşağıdaki göstergelere bakın.

Şarj ışıkları		
 şarj edilmesi	— — — — —	
 tamamen şarj oldu	— — — — —	
 sıcak/soğuk akü gecikmesi*	— — — — —	

*Bu işlem esnasında kırmızı ışık yanıp sönmeye devam edecek, fakat bir sarı ışık da yanacaktır. Akü uygun bir sıcaklığa ulaştığında, sarı ışık kapanacak ve şarj aleti şarj işlemine devam edecektir.

Uyumlu şarj cihazı arızalı bir aküyü şarj etmeyecektir. Şarj cihazı lambası yanmayarak arızalı bir bataryayı gösterecektir.

NOT: Bu aynı zamanda şarj cihazının arızalı olduğu anlamına da gelebilir. Şarj cihazı bir sorun gösteriyorsa, şarj cihazını ve akü takımını test edilme üzere yetkili bir servis merkezine gönderin.

Sıcak/Soğuk Paket Gecikmesi

Şarj aleti çok sıcak veya çok soğuk bir batarya tespit ettiğinde, otomatik olarak Sıcak/Soğuk Gecikmesini başlatarak batarya uygun sıcaklığa gelene kadar şarjı durdurur. Şarj aleti sonrasında otomatik olarak şarj moduna geçer. Bu özellik maksimum batarya ömrünü garanti eder.

Soğuk bir batarya sıcak bir bataryaya göre daha yavaş bir hızla şarj olacaktır. Akü takımı tüm şarj döngüsü boyunca daha yavaş bir hızda şarj olacaktır ve akü ısındığında bile maksimum şarj oranına geri dönmeyecektir.

DCB118 şarj cihazında bataryayı soğutmak için tasarlanmış bir dahili fan bulunmaktadır. Bataryanın soğutulması gerektiğinde bu fan otomatik olarak devreye girecektir. Fan doğru şekilde çalışmıyorsa veya havalandırma yuvaları tıkanmışsa şarj cihazını kesinlikle kullanmayın. Şarj cihazının içerisine yabancı maddelerin girmesine izin vermeyin.

Elektronik Koruma Sistemi

XR Li-Ion cihazları aşırı yük, aşırı ısınma veya tamamen boşalmadan koruyacak bir Elektronik Koruma Sistemi ile birlikte tasarlanmıştır.

Elektronik Koruma Sistemi devreye girerse alet otomatik olarak kapatılacaktır. Bu durum gerçekleşirse lityum iyon aküyü tamamen şarj olana dek bir şarj cihazının üzerine koyun.

Duvara Montaj

Bu şarj cihazları duvara monte edilebilir veya bir masa veya çalışma tezgahı üzerinde yukarı doğru durabilir şekilde tasarlanır. Duvara monte edilecekse şarj aletini bir elektrik prizinin yakınında veya bir köşe veya hava akımını engelleyebilecek diğer engellerden uzakta konumlandırın. Şarj cihazının arka tarafını montaj vidalarının duvar üzerindeki yerini belirlemek amacıyla şablon olarak kullanın. Şarj aletini (ayrıca satın alınan) en az 25,4 mm uzunluğunda ve 7–9 mm bir vida başı çapına sahip, ahşap üzerine vidalandığında vida başının açıkta olan kısmı yaklaşık 5,5 mm optimal bir derinlik bırakacak şekilde vidalayarak monte edin. Şarj cihazının arkasındaki yuvaları vidaların açıkta olan kısımlarıyla hizalayın ve onları yuvalara tam olarak oturtun.

Şarj Cihazı Temizlik Talimatları

UYARI: Elektrik çarpması tehlikesi. Temizlik öncesinde AC çıkışı bağlantısını kesin. Şarj cihazının dış yüzeyindeki kir ve yağ bir bez parçası yada metal olmayan bir fırça kullanılarak çıkarılabilir. Su veya temizlik solüsyonları kullanmayın. Aletin içine herhangi bir sıvının girmesine izin vermeyin; aletin herhangi bir parçasını bir sıvı içine daldırmayın.

Akü

Tüm Aküler İçin Önemli Güvenlik Talimatları

Yedek aküleri sipariş ederken, katalog numarasını ve voltajı eklediğinizden emin olun.

Akü, kutudan şarjı dolu olarak çıkmaz. Aküyü ve şarj cihazını kullanmadan önce, aşağıdaki güvenlik talimatlarını dikkatlice okuyun. Daha sonra belirtilen şarj işlemlerini uygulayın.

TÜM TALIMATLARI OKUYUN

- **Aküyü yanıcı sıvılar, gazlar ve tozların bulunduğu yerler gibi yanıcı ortamlarda şarj etmeyin veya kullanmayın.** Aküyü şarj cihazına takmak veya cihazdan çıkarmak toz veya dumanları tutuşturabilir.
- **Aküyü şarj cihazının içine doğru zorlamayın. Akü kırılarak ciddi kişisel yaralanmaya neden olabileceğinden akünün üzerinde hiçbir şekilde uyumsuz bir şarj cihazına uydurmak için değişiklik yapmayın.**

- Aküleri yalnızca DeWALT şarj cihazlarında şarj edin.
- **Su veya diğer sıvıları sıçratmayın veya bunlara DALDIRMAYIN.**
- **Aleti ve aküyü sıcaklığın 40 °C'ye ulaştığı veya bu sıcaklığı aştığı yerlerde (yazın dış barakalar veya metal binalar gibi) depolamayın veya kullanmayın.**
- **Önemli ölçüde hasarlı veya tamamen eskimiş olsa bile aküyü ateşe atmayın.** Akü ateşe atılırsa patlayabilir. Lityum iyon aküler yanınca zehirli buharlar ve materyaller açığa çıkar.
- **Akü içeriği cildinizle temas ederse, etkilenen alanı derhal yumuşak bir sabun ve suyla yıkayın.** Akü sıvısı gözlerinize bulaşır, gözünüzü açık tutarak 15 dakika boyunca veya tahriş hissi geçene kadar suyla yıkayın. Tıbbi yardım gerekirse, akü elektroliti sıvı organik karbonatlar ve lityum tuzları karışımından oluşmaktadır.
- **Açılan akü hücrelerinin içeriği solunum yolunu tahriş edebilir.** Ortama temiz hava girmesini sağlayın. Belirtiler geçmezse tıbbi yardım alın.



UYARI: Yanık tehlikesi. Akü sıvısı kıvılcıma veya ateşe maruz kalırsa yanıcı olabilir.



UYARI: Aküyü hiçbir nedenle asla açmayın. Akünün muhafazası çatırsa veya hasar görürse, şarj cihazına takmayın. Aküyü çarpmayın, düşürmeyin veya pakete hasar vermeyin. Sert bir darbe almış, düşmüş, çığnenmiş veya herhangi bir şekilde hasar görmüş (örn. çiviyle delinmiş, çekiçle vurulmuş veya üzerine basılmış) bir aküyü veya şarj cihazını kullanmayın. Elektrik çarpmasına yol açabilir. Hasarlı aküler geri dönüşüm için servis merkezine gönderilmelidir.



UYARI: Yangın tehlikesi. Bataryayı metal nesnelere batarya terminallerine değmeyecekleri şekilde saklayın veya taşıyın. Örneğin, bataryayı içerisinde gevşek çiviler, vidalar, anahtarlar vb. bulunan kayışlı taşıyıcı, cep, alet kutuları, ürün kiti kutuları, çekmece vb. içerisine koymayın.



DIKKAT: Aleti kullanmadığınız zaman, devrilme veya düşme tehlikesine yol açmayacağı dengeli bir yüzeye yan tarafının üzerine yerleştirin. Büyük akülere sahip bazı aletler akünün üzerinde dik durabilir, ancak bunlar kolayca devrilebilir

Nakliyat



UYARI: Yangın tehlikesi. Batarya nakliyatında, batarya kutuplarının istemsiz şekilde iletken maddelerle temas ederek yangına sebep olması ihtimali vardır. Batarya nakliyatı yaparken, batarya kutuplarının iyi korunduğundan ve kutuplarla temas edip kısa devreye sebep olabilecek maddelerden iyi şekilde izole edildiğinden emin olun.

NOT: Lityum-iyon piller kontrol edilmiş bagaja konmamalıdır.

DeWALT bataryalar, Tehlikeli Maddelerin Nakliyesi Hakkında BM Tavsiyeleri; Uluslararası Hava Taşımacılığı Birliği (IATA) Tehlikeli Madde Düzenlemeleri, Uluslararası Deniz Taşımacılığı Tehlikeli Madde (IMDG) Düzenlemeleri ve Uluslararası Karayoluyla Tehlikeli madde Taşıma Konulu Avrupa Anlaşması içeriklerinde belirtilen sektörel ve hukuki standartların tüm düzenlemeleriyle uyumludur. Lityum-iyon bataryalar, Tehlikeli Madde Taşımacılığı Kılavuzu Testleri ve Kriterleri Hakkındaki BM Tavsiyelerinin 38,3. bölümüne kadar test edilmiştir.

Çoğu durumda bir DeWALT bataryanın nakliyesinin tam olarak düzenlenmiş bir Sınıf 9 Tehlikeli Maddeler kapsamında sınıflandırılması beklenir. Genelde sadece 100 Watt Saat (Wh) üzeri bir enerji değerine sahip bir lityum iyon bataryayı içeren taşıma işlemlerinin tam olarak düzenlenmiş bir Sınıf 9 Tehlikeli Maddeler kapsamında sınıflandırılarak yapılması gerekmektedir. Tüm lityum iyon bataryalarda ambalajın üzerinde Watt Saati değeri mevcuttur. Buna ilave olarak, düzenlemedeki karışıklıklar nedeniyle, DeWALT lityum iyon bataryaların Watt Saati değeri göz önünde bulundurulmaksızın havayolu kargosuyla tek başına taşınmasını önermez. Bataryası bulunan aletlerin (kombo setler) havayoluyla nakliyesi ancak bataryanın sahip olduğu Watt Saati değerinin 100 Watt Saatinde yüksek olmaması şartıyla yapılabilir.

Nakliyat kapsam dışında da kalsa, tamamen düzenlenmiş de olsa, paketleme, etiketleme ve belgeleme gereklilikleri hakkındaki son düzenlemeleri takip etmek nakliyatçıların sorumluluğudur.

Kılavuzun bu bölümünde bulunan bilgiler iyi niyetle yazılmıştır ve kılavuzun hazırlandığı tarih itibarıyla doğru olduğuna inanılmaktadır. Fakat, sözlü veya zımnen hiçbir garanti verilmemektedir. Gerçekleştirdiği işlemlerin geçerli düzenlemelerle uyumlu olduğundan emin olmak alıcının sorumluluğundadır.

FLEXVOLT™ Bataryanın Taşınması

DeWALT FLEXVOLT™ bataryanın iki farklı modu mevcuttur: ve **Taşıma** modunu **kullanın**.

Kullanım Modu: FLEXVOLT™ batarya tek başına olduğunda veya bir DeWALT 18V ürün içerisinde bulunduğu, bir 18V batarya olarak çalışacaktır. FLEXVOLT™ batarya 54V veya 108V (ika adet 54V batarya) ürün olduğunda, bir 54V batarya olarak çalışacaktır.

Taşıma Modu: FLEXVOLT™ bataryaya kapak takıldığında batarya taşıma modundadır. Taşıma için kapağı muhafaza edin.

Taşıma modundayken pil dizileri, 3 bataryanın daha yüksek bir Watt saati (Wh) değerine sahip 1 bataryaya kıyasla daha düşük bir Watt saatiyle sonuçlanacak şekilde elektriksel olarak birbirinden ayrılır. Daha düşük bir Watt saati değerine sahip 3 bataryanın bu artan miktarı bataryanın daha yüksek bir Watt saati değerine sahip bataryaların tabi olduğu belirli taşımacılık düzenlemelerinden muaf olmasına neden olabilir.

Örneğin, 3 x 36 Wh olarak belirtilen Transport (Taşıma) Wh değeri, her biri 36 Wh olan 3 bataryanın bulunduğu anlamına gelir. Use (Kullanım) Wh değeri ise 108 Wh olarak belirtilebilir (1 batarya kastedilir).

Kullanım ve taşıma modu etiket işareti örneği



Saklama Önerileri

1. En iyi saklama ortamı serin ve kuru, doğrudan güneş ışığı almayan, aşırı sıcak ve soğuk olmayan yerlerdir. En uygun akü performansı ve ömrü için kullanımda değilken aküleri oda sıcaklığında saklayın.
2. Uzun süreli saklama için, en iyi sonuç için şarj cihazından uzak serin, kuru bir yerde tamamen dolu bir akü saklamak için tavsiye edilir.

NOT: Aküler tamamen şarj boşalmış halinde saklanmamalıdır. Akünün kullanılmadan önce yeniden şarj edilmesi gerekir.

Şarj Cihazı ve Akü Üzerindeki Etiketler

Bu kılavuzda kullanılan sembollere ilave olarak, şarj cihazı ve akü üzerinde bulunan etiketler aşağıdaki sembolleri belirtmektedir:



Aletle çalışmaya başlamadan önce bu kılavuzu okuyun.



Şarj süresi için **Teknik Özellikleri** bölümüne bakın.



İletken nesnelere temas etmeyin.



Hasarlı aküleri şarj etmeyin.



Suya maruz bırakmayın.



Hasarlı kabloların hemen değiştirilmesini sağlayın.



Sadece 4 °C ve 40 °C arasında şarj edin.



Yalnızca kapalı alanda kullanım icindir.



Aküleri çevremize gerekli ozeni göstererek atın.



DeWALT aküler, yalnızca onlar için tasarlanmış olan DeWALT şarj cihazlarında şarj edin. DeWALT aküleri haricindeki akülerin DeWALT şarj cihazlarıyla şarj edilmesi patlamalarına veya diğer tehlikeli durumların ortaya çıkmasına sebep olabilir.



Aküyü ateşe atmayın.



USE (KULLANIM) (taşıma başlığı olmadan). Örnek: Wh değeri 108 Wh olarak belirtilir (108 Wh değerindeki 1 batarya).



TRANSPORT (TAŞIMA) (dahili taşıma başlığı ile). Örnek: Wh değeri 3 x 36 Wh olarak belirtilir (36 Wh değerindeki 3 batarya).

Akü tipi

DCS778, 54 volt aküyle çalışır.

Bu bataryalar kullanılmalıdır: DCB546, DCB547, DCB548. Daha fazla bilgi için **Teknik Veriler** bölümüne bakın.

Ambalaj İçeriği

Ambalaj şunları içerir:

- 1 Kısmen monte edilmiş makine
- 2 Altıgen anahtar (4 mm ve 6 mm)
- 1 250 mm TCT testere bıçağı
- 1 Malzeme kelepçesi
- 2 Batarya (T2 modeli)
- 1 Şarj aleti (T2 modeli)
- 1 Kullanım kılavuzu
- Nakliye sırasında alet, parçalar ve aksesuarlarda hasar oluşup oluşmadığını kontrol edin.
- Çalıştırmadan önce bu kılavuzu iyice okuyup anlamak için zaman ayırın.

Alet Üzerindeki Etiketler

Alet üzerinde aşağıdaki semboller gösterilir:



Kullanmadan önce kullanım kılavuzunu okuyun.



Kulak koruması kullanın.



Göz koruması kullanın.



Gözle görülür radyasyon. Işığa doğru bakmayın.



Taşıma noktası

Tarih Kodu Konumu (Şek. B)

İmalat yılını da içeren Tarih Kodu **57** gövdeye basılıdır.

Örnek:
2019 XX XX

Tanım (Şek. A–C, E)



UYARI: Hiçbir zaman elektrikli aleti veya herhangi bir parçasını değiştirmeyin. Hasarla veya yaralanmayla sonuçlanabilir.

- 1 Tetik düğmesi
- 2 Siper kilit kolunu serbest bırakma kolu

- 3 Çalıştırma kolu
- 4 Sabit üst siper
- 5 Dış flanş
- 6 Bıçak civatası
- 7 Alt bıçak siperi
- 8 Testere Bıçağı
- 9 Kayma korkuluğu kilit topuzu
- 10 Sabit masa
- 11 Kertik plakası
- 12 Gönye kolu
- 13 Gönye tutamağı
- 14 Dönen masa/gönye kolu
- 15 Gönye ölçeği
- 16 Kayma korkuluğu
- 17 Malzeme mengersi
- 18 Çapraz kilit
- 19 Açılama çalıştırma kolu
- 20 Açılama ölçeği
- 21 Tezgah montaj delikleri
- 22 Kilitleme düğmesi
- 23 Çapraz çubuklar
- 24 Testere kafası
- 25 Altıgen anahtar
- 26 Batarya
- 27 Akü paketi serbest bırakma düğmesi
- 28 Pil göstergesi düğmesi
- 29 Kilit anahtar
- 30 İptal düğmesi
- 31 Taşıma kolu (sol ve sağ)
- 32 İç flanş (Şek. E)
- 33 Toz emme portu
- 34 XPS™ Düğmesi

Kullanım Amacı

DeWALT KablosuzKompakt Gönye Testere profesyonel ahşap, ahşap ürünleri ve plastik kesmek için tasarlanmıştır. Çapraz kesim, eğik kesim ve gönyeli kesim işlemlerini basit, doğru ve güvenli bir şekilde gerçekleştirir.

Bu ünite, karpit uçlu, nominal 250 mm bıçak çapına sahip bir bıçakla kullanılmak üzere tasarlanmıştır.

Islak koşullarda veya yanıcı sıvı ya da gazların bulunduğu ortamlarda **KULLANMAYIN**.

Bu gönye testere profesyonel elektrikli aletlerdir.

ÇOCUKLARIN alete erişmesine izin vermeyin. Bu alet deneyimsiz kullanıcılar tarafından kullanılırken nezaret edilmelidir.



UYARI! Makineyi, tasarlanan amaçlar dışında kullanmayın.

- Bu ürün, güvenliklerinden sorumlu kişinin gözetiminde olmadıklarında, fiziksel (çocuklar dahil), algısal veya zihinsel kapasite kaybı yaşamış deneyimsiz, bilgisiz ve yeteneksiz kişiler tarafından kullanılmamalıdır. Çocuklar asla bu ürünle yalnız bırakılmamalıdır.

MONTAJ



UYARI: Ciddi yaralanma riskini azaltmak için herhangi bir ayar yapmadan ya da parça veya aksesuarları söküp takmadan önce makineyi kapatın ve bataryaları çıkartın. Kazara çalıştırma yaralanmaya neden olabilir.



UYARI: Yalnızca DeWALT batarya paketlerini ve şarj cihazlarını kullanın.

Ambalajından Çıkarma

Motor ve siperler temele monte edilmiş olarak gelir.

Bataryanın Alete Takılması ve Çıkarılması (Şek. A–C)

NOT: Bataryanın **26** tamamen dolu olduğundan emin olun.

Bataryanın Alete Takılması

1. Batarya paketini **26** alet kolunun içindeki raylara hizalayın (Şek. A).
2. Batarya tam olarak alettaki yerine oturana kadar tutma koluna kaydırın ve kilit tırnağının yerine yerleşme sesini duyduğunuzdan emin olun.

Bataryanın Aletten Çıkartılması

1. Serbest bırakma düğmesine **27** basın ve bataryayı sıkıca çekerek aletin tutma kolundan çıkarın.
2. Bataryayı bu kılavuzun şarj cihazı kısmında açıklandığı gibi şarj cihazına takın.

Yakıt Göstergesi Akü Grupları (Şek. C)

Bazı DeWALT akü grupları, akü grubunda kalan şarj seviyesini gösteren ve üç yeşil LED lambasından oluşan bir yakıt göstergesi içerir.

Yakıt göstergesini çalıştırmak için yakış göstergesi düğmesine **28** basın ve basılı tutun. Üç yeşil LED lambasının bir kombinasyonu kalan şarj seviyesini gösterecek şekilde yanacaktır. Aküdeki şarj seviyesi kullanılabilir limitin altındayken, yakıt göstergesi yanmaz ve akünün şarj edilmesi gerekir.

NOT: Yakıt göstergesi sadece akü grubunda kalan şarjın bir göstergesidir. Ürün bileşenleri, sıcaklık ve son kullanıcı uygulamasına dayalı varyasyonlarına tabi olan alet işlevselliğini göstermez.

Tezgaha Montaj (Şek. B, T)

- Tezgaha monte etmeyi kolaylaştırmak için dört ayakta da delikler **21** mevcuttur. 8 mm çapa ve 80 mm uzunluğa sahip civatalar önerilir. Hareket etmesini önlemek için testerenizi her zaman sağlam bir şekilde monte edin. Taşınabilirliği iyileştirmek için, alet, daha sonra çalışma desteğinize kelepçelenebilecek veya başka tesislere taşınır orada kelepçeyle sabitlenebilecek 12,5 mm veya daha kalın bir kontrplak parçasının üzerine monte edilebilir.
- Testerenizi bir kontrplak parçasına monte ederken, montaj vidalarının aşabın altından çıkıntı oluşturmadığından emin olun. Kontrplak çalışma desteği üzerine düzünce oturmalıdır. Testereyi herhangi bir çalışma yüzeyine kelepçelerken, yalnızca montaj vida deliklerinin bulunduğu kelepçeleme yuvalarına kelepçeleysin. Başka herhangi bir noktaya kelepçelemek testerenin düzgün çalışmasına müdahale edecektir.
- Bağlanma ve yanlışlığı önlemek için, montaj yüzeyinin eğri veya dengesiz olmadığından emin olun. Testere yüzeyde titrese, testere montaj yüzeyine sağlam durumda oluncaya kadar bir testere ayağının altına ince bir parça malzeme yerleştirin.

Testere Bıçağının Takılması (Şek. A, D, E)

UYARI: Ayarlama yaparken veya kurulumları değiştirirken veya onarım yaparken aksesuarları takıp ve çıkarmadan önce, yaralanma riskini azaltmak için üniteyi kapatın ve makineyi prizden çıkarın. Tetikleme düğmesinin OFF (KAPALI) konumunda olduğundan emin olun. Kazara çalıştırma yaralanmaya neden olabilir.

UYARI: Yeni bir bıçağın dişleri çok keskindir ve tehlikeli olabilir.

UYARI: Testere bıçağının yalnızca açıklanan şekilde değiştirilmesi gerektiğini unutmayın. Yalnızca **Teknik Veriler** bölümünde belirtilen testere bıçaklarını kullanın Kat.no.: DT4320 önerilir.

- 6 mm altıgen anahtar **25** bıçak milinin aksi yönünde takın ve öyle tutun (Şek. D).
- İkinci altıgen anahtar Şek. D'de gösterilen şekilde milli kilit olarak kullanın.
- Bıçak civatasını **6** saat yönü istikametinde çevirerek gevşetin. Bıçak civatasını ve dış flanş **5** çıkarın.
- Alt bıçak siperini **7** kaldırmak için alt siper kilit koluna **2** basın ve testere bıçağını **8** çıkarın.
- Yeni testere bıçağını iç flanşın **32** üstünde bulunan tespit parçasına takın; bu işlem sırasında bıçağın alt ucundaki dişlerin korkuluğa (operatörden uzağa) baktığından emin olun.
- Motor şaftının her iki yanındaki tırnakların **36** doğru yerleştiğinden emin olup, dış flanş **5** değiştirin.
- Bir elinizle 6 mm altıgen anahtar **25** tutarken diğer elinizle bıçak somununu **6** saat yönü tersi istikametinde çevirerek sıkın (Şek. D).

AYARLAR

UYARI: Ciddi yaralanma riskini azaltmak için herhangi bir ayar yapmadan ya da parça veya aksesuarları söküp takmadan önce makineyi kapatın ve bataryaları çıkartın. Kazara çalıştırma yaralanmaya neden olabilir.

Gönye testerenin fabrikada kesin şekilde ayarlanmıştır. Nakliye ve kullanım veya başka herhangi bir nedenden ötürü yeniden ayarlama gerekirse, testerenizi ayarlamak için aşağıdaki adımları takip edin. Bir kez yapıldığında, bu ayarlamalar doğru olarak kalacaktır.

Sürekli Kesim Derinliği için Çapraz Çubukların Ayarlanması (Şek. A, B, F, H)

Bıçak masanın tamamı boyunca sürekli kesim derinliğinde çalışmalıdır ve arka slottaki sabit masaya veya dönen kolun önüne dokunmamalıdır. Bunu sağlamak için testere kafası tamamen basılyken çapraz kollar masaya şaşmaz bir paralellikte olmalıdır.

- Alt siper kilit koluna **2** basın (Şek. A).
- Testere kafasını arka pozisyona doğru tamamen basın ve dönen masadan **14** dış flanş **5** olan uzaklığı ölçün (Şek. F).
- Testere kafası çapraz kilidini **18** çevirin (Şek. B).
- Testere kafasını tamamen basılı tutarak, kafayı gideceği yere çekin.
- Şek. F'de belirtilen mesafeyi tekrar ölçün. İki değer eşit olmalıdır.
- Ayar gerekirse, aşağıdaki gibi devam edin (Şek. H):
 - Kelepçedeki **38** kilit somununu **37** gevşetin ve vidayı **39** küçük adımlarla gereken şekilde ayarlayın.
 - Kilit somununu sıkın **37**.

UYARI: Bıçağın masaya slotun arkasında veya dönen kolun önünde 90° dikey ve 45° eğimli pozisyonlarda masaya değmediğinden emin olun. Bu kontrolü yapmadan çalıştırmayın!

Korkuluğun ayarlanması (Şek. I)

Kayma korkuluğu kilit kolunu **9** gevşetmek için saat yönünün tersinde döndürün. Kayma korkuluğunu **16** bıçağa değmeyecek bir pozisyona getirin, sonrasında korkuluk kilit kolunu saat yönünde döndürerek sıkın.

Bıçağın Kontrol Edilmesi ve Korkuluğa Göre Ayarlanması (Şek. B, J, K)

- Gönye tutamağını gevşetin. **13**.
- Baş parmağınızı gönye koluna **12** yerleştirin ve gönye kolunu **14** döndürmek için masa/gönye tutamağını sıkın **13**.
- Tutamak, gönye kolunu 0° gönye pozisyonunda konumlandırana kadar gönye kolunu hareket ettirin.
- Kafayı aşağıya doğru çekin ve kilitleme düğmesini kullanarak yerine kilitleyin **22**.
- Gönye ölçekteki **15** iki 0° işaretin **40** görünür olup olmadığını kontrol edin.
- Korkuluğun **16** ve bıçağın **8** sol tarafına bir gönye yerleştirin **41**.

UYARI: Bıçak diş uçlarına gönye ile dokunmayın.

- Ayar gerekirse, aşağıdaki gibi devam edin:
 - Vidaları **42** gevşetin ve ölçek/gönye kolu montajını, gönye ile ölçüldüğü üzere, bıçak korkuluğa 90° olacak şekilde sağa veya sola doğru hareket ettirin.
 - Vidaları **42** tekrar sıkın.

Bıçağın Kontrol Edilmesi ve Masaya Göre Ayarlanması (Şek. L–N)

- Açılama kelepçesi kolunu **19** gevşetin (Şek. L).
- Testere kafasını, tamamen dikey hale gelene kadar sağa doğru bastırın ve açılama kelepçesi kolunu sıkın.
- Tabla üzerine ve bıçağın **8** karşısına bir gönye **41** yerleştirin (Şek. M).

UYARI: Bıçak diş uçlarına gönye ile dokunmayın.

- Ayar gerekirse, aşağıdaki gibi devam edin:
 - Açılama kelepçesi topuzunu **19** gevşetin ve dikey konum ayar tespit vidasını **43** gönye ile ölçüldüğü gibi çit tablaya 90° olana kadar içeri veya dışarı doğru çevirin.
 - İletkinin ibresi **44** iletki ölçüğünde **20** sıfırı göstermiyorsa, ibreyi tutan vidayı **45** gevşetin ve ibreyi gerektiği şekilde hareket ettirin.

Açılama Açısının Kontrol Edilmesi ve Ayarlanması (Şek. A, L, N)

Açılama iptali maksimum açının 45° veya 48° olarak ayarlanmasına imkan verir.

- Sol = 45°
 - Sağ = 48°
1. İptal düğmesinin **46** sol tarafta olduğundan emin olun.
 2. Açılama kelepçesi kolunu **19** gevşetin ve testere kafasını boylu boyunca sola doğru hareket ettirin.
 3. Bu, 45° açılama konumudur.
 4. Eğer ayar gerekirse, tespit vidasını **47** işaret **44** 45° gösterene kadar içeri veya dışarı çevirin.

UYARI: Rehber kanalları testere tozu ile tıkalı hale gelebilir. Rehber olukları temizleme için bir çubuk ya da düşük basınçlı hava kullanın.

Çalıştırmadan Önce

UYARI:

- Uygun testere bıçağını takın. Aşırı derecede aşınmış bıçakları kullanmayın. Aletin maksimum dönüş hızı testere bıçağının hızını aşmamalıdır.
- Aşırı derecede küçük parçaları kesmeye çalışmayın.
- Bıçağın serbestçe kesmesine izin verin. Zorlamayın.
- Kesmeden önce motorun tam hıza erişmesini bekleyin.
- Tüm kilitleme topuzlarının ve kelepçe kollarının sıkı olduğundan emin olun.
- Üzerinde çalıştığınız parçayı sabitleyin.
- Bu testere ahşapı ve birçok demir harici malzemeyi kestiği halde, bu kullanım talimatları yalnızca ahşap kesme ile ilgilidir. Aynı yönergeler diğer malzemeler için de geçerlidir. Bu testere ile demir türevi (demir ve çelik) malzemeleri veya duvar malzemelerini kesmeyin. Aşındırıcı disk kullanmayın!
- Kesim plakası kullandığınızdan emin olun. Kesim yuvası 10 mm'den daha genişse makineyi çalıştırmayın.
- İş bir tahta parçasının üzerine yerleştirmek kapasiteleri 300 mm'ye yükseltecektir.

ÇALIŞMA

Kullanma Talimatları

UYARI: Güvenlik talimatlarına ve geçerli düzenlemelere her zaman uyun.

UYARI: Ciddi yaralanma riskini azaltmak için herhangi bir ayar yapmadan ya da parça veya aksesuarları söküp takmadan önce aleti kapatın ve bataryaları çıkartın. Kazara çalıştırma yaralanmaya neden olabilir.

Makinenin, masa yüksekliği ve denge açısından ergonomik durumunuza uygun şekilde yerleştirildiğinden emin olun. Makinenin yerleştirileceği bölge, operatörün görüş açısının iyi olmasını ve üzerinde çalışılan parçanın herhangi bir sınırlama olmaksızın ele alınmasına olanak tanıyacak yeterli serbest alan bulunmasını sağlayacak şekilde seçilmelidir.

Artan titreşim etkilerini azaltmak için çevre sıcaklığının çok düşük olmadığından, makine ve aksesuarların bakımının iyi yapıldığından ve iş parçası boyutunun bu makineye uygun olduğundan emin olun.

Açma ve Kapatma (Şek. A)

Kilit açık anahtar **29** açma/kapama tetik anahtarının **1** üzerinde bulunur ve testerenin çalışması için çevrilmelidir.

1. Aleti çalıştırmak için lock-off (kilit-açık) **29** ve on/off (açma/kapama) düğmesine basın **1**.
2. Aleti durdurmak için tetik düğmesini bırakın. Kilit açık anahtar otomatik olarak eski haline gelecektir.

XPS™ LED Çalışma Işığı Sisteminin Kullanılması (Şek. A, R)

NOT: Gönye testeresi bir güç kaynağına bağlı olmalıdır.

XPS™ LED Çalışma Işığı Sistemi, tetiğe basılarak veya testere gövdesindeki XPS™ düğmesine **34** basılarak etkinleştirilir.

Bir ahşap parçası üzerinde mevcut bir kalem hattından kesim yapmak için:

1. XPS™ ışığı açıkken çalıştırma kolunu **3** çekerek ahşaba yakın olan testere bıçağını **8** alın. Bıçağın gölgesi ahşapta görünecektir.
2. Kalem hattını bıçağın gölgesinin kenarı ile hizalayın. Kalem hattıyla tam olarak denk getirmek için gönyeyi veya eğik açılma ayarlamaları gerekebilir.

Testerede bir batarya uyarı özelliği mevcuttur. Batarya kullanım şarjının sonuna yaklaştığında veya batarya çok ısındığında XPS™ çalışma ışığı yanıp sönmeye başlar. Kesme işlemine devam etmeden önce bataryayı şarj edin. Batarya şarj talimatları için **Bataryayı Şarj Etmek** bölümüne bakın.

Vücut ve El Pozisyonu

Gönye testereyi kullanırken vücudunuzun ve ellerinizin doğru şekilde konumlandırılması, kesimi daha kolay, daha kesin ve daha güvenli hale getirecektir.

UYARI:

- Ellerinizi asla kesim alanının yakınına koymayın.
- Asla ellerinizi bıçağa 150 mm'den daha fazla yaklaştırmayın.
- Kesim yaparken iş parçasını tablaya ve çite doğru sıkıca tutun. Düğmeyi bırakana ve bıçak tamamen duruncaya kadar ellerinizi konumunda tutun.
- Bıçağın yolunu kontrol edebilmeyi için kesimleri bitirmeden önce daima kuru çalıştırma (elektriksiz) gerçekleştirin.
- Ellerinizi çapraz pozisyona getirmeyin.
- İki ayağın da sıkıca zeminde olmasını sağlayın ve uygun dengeyi koruyun.
- Testere kolunu sola ve sağa hareket ettirdiğinizde, onu takip edin ve testere bıçağının hafifçe yanında durun.

Temel Testere Kesim İşlemleri

Dikey düz çapraz kesim (Şek. A, O)

NOT: İstenen kesim kapasitesini elde etmek için 30 mm çark deliğine sahip 250 mm testere bıçağı kullanın.

1. Gönye tutamağını gevşetin **13** ve arkasından kaldırın.
2. Gönye tutamağını **13** 0° pozisyonunda konumlandırın ve gönye kolunu sıkın.
3. Kesilecek ahşapı, korkuluğun **16** karşısına yerleştirin.
4. Taşıma kolunu kavrayın **3** ve siperi serbest bırakmak için siper kilit kolunu **2** bastırın. Testere başlığını sonuna kadar uzatın.
5. Motoru çalıştırmak için tetiğe **1** basın.
6. Bıçağın keresteyi kesmesine ve plastik kesim plakasına **11** girmesini sağlamak için başı bastırın.
7. Başlığa tamamen basıldığında kesimi tamamlamak için yavaşça geriye doğru ittirin.
8. Kesimi tamamladıktan sonra, düğmeyi bırakın ve testere bıçağının kafayı üst bekleme konumuna döndürmeden önce tamamen hareketsiz kalmasını bekleyin.

UYARI:

- Alt bıçak siperi kol **2** bırakıldığında hızlıca kapanacak şekilde tasarlanmıştır. 1 saniye içerisinde kapanmıyorsa testereyi yetkili bir DeWALT servisine götürün.

Dikey gönye çapraz kesim (Şek. A, P)

1. Gönye tutamağını sıkın. **13**. Kolu sağa veya sola doğru hareket ettirerek gerekli açığı getirin.

- Gönye kolu hem solda hem de sağda otomatik olarak 0°, 15°, 22,5°, 31.62°, 45° ve 50°'yi bulacaktır. Arada bir açı gerekirse, başı sıkıca tutun ve gönye kolunu sıkarak kilitleyin.
- Kesmeden önce, her zaman gönye kilit kolunun sıkıca kilitlemiş olduğundan emin olun.
- İşleme dikey düz çapraz kesimde olduğu gibi devam edin.

! **UYARI:** Bir ahşap parçasını küçük bir kesikle gönyeleme sırasında ahşap parçasını kesim yeri bıçak kenarı sipere en büyük açıyla olacak şekilde konumlandırın, ör:

- sol gönye, sağa kesik
- sağ gönye, sola kesik

Kayma kesimi yapılması (Şek. A, B, R)

- Testere kafası çapraz kilidini **18** açmak için çevirin.
- Testere kafasını **24** bastırın, kilit düğmesini **22** çekin ve testerenin en yüksek konumuna yükselmesini bekleyin.
- Kesilecek ahşabi kayma korkuluğuna **16** yerleştirin ve malzeme mandalıyla **17** sabitleyin.
- Testere kafasını indirin, sonrasında kafayı gideceği yere çekin.
- Siperi bırakmak için siper kilit düğmesine **2** basın. Motoru çalıştırmak için tetiğe **1** basın.
- Biçağın keresteyi kesmesine izin vermek için kafayı tamamen bastırın ve kesimi tamamlamak için kafayı geri itin.
- Kesimi tamamladıktan sonra, svici bırakın ve testere biçağının kafayı üst bekleme konumuna döndürmeden önce tamamen hareketsiz kalmasını bekleyin.

! **UYARI:** Kayma kesimleri bittiğinde testere kafasını arka pozisyona kilitlemeyi unutmayın.

Açılama çapraz-kesim (Şek. L, Q)

Açılar sola doğru 0° ile 48° arasına ayarlanabilir. 45°'ye kadar olan açılar gönye kolu sağa ve sola sıfır ve maksimum 45° gönye pozisyonuna ayarlanarak elde edilebilir.

- Açılama kelepçesi kolunu **19** gevşetin ve açığı istenen şekilde ayarlayın.
- Gerekliyse iptal düğmesi **30** ayarlayın.
- Kafayı sıkıca tutun ve düşmesine izin vermeyin.
- Açılama kelepçesi kolunu **19** sıkıca sıkıştırın.
- İşleme dikey düz çapraz kesimde olduğu gibi devam edin.

Kesim kalitesi

Tüm kesimlerin düzgünlüğü bir dizi değişkene bağlıdır, ör: kesilen malzeme. Kalıplama ve diğer hassas çalışmalar için en pürüzsüz kesimler istenildiğinde, keskin bir (60 diş karbür) bıçak ve daha yavaş, dengeli bir kesme hızı istenilen sonuçları verecektir.

! **UYARI:** Kesme sırasında malzemelerin kaymamasını sağlayın; güvenli bir şekilde yerine tutturun. Kolu yükseltmeden önce, her zaman bıçağın tam olarak durmasına izin verin. Parçanın arkasından hala küçük ahşap paraları dökülüyorsa, kesimin olacağı yerde ahşabın üzerine bir parça maskeleme bandı yapıştırın. Bandın üzerinden kesin ve işiniz bittiğinde bandı dikkatli bir şekilde çıkarın.

Demir içermeyen Metallerin Kesimi

Demir içermeyen metalleri keserken, makine gönye testere modunda yalnızca dikey düz ve gönye boydan boya kesim yapmak için kullanılmalıdır. Açılı ve bileşik gönye kesimleri demir içermeyen metaller üzerinde yapılmaması tavsiye edilmektedir. Makine asla demir içermeyen metallerin kesimi için kullanılmamalıdır.

- Demir içermeyen metalleri keserken her zaman malzeme mandalı kullanın. Çalışılan malzemenin iyice sabitlendiğinden emin olun.
- Yalnızca demir içermeyen metalleri kesmek için kullanılabilen testere bıçaklarını kullanın.
- Yağ kullanırken, yalnızca cila veya ayırma spreyi uygulayın. Emülsiyon veya benzer sıvılar kullanmayın.

İş Parçasının Kelepçelenmesi (Şek. U)

! **UYARI:** Daima, bir malzeme kelepçesi kullanın.

En iyi sonuçlar için testereniz için yapılan malzeme mandalını **17** kullanın.

Kelepçeyi takmak için

- Korkuluğun arkasındaki deliğe takın. Kelepçe **17** gönye testerenin arkasına doğru bakmalıdır. Kelepçe çubuğu üzerindeki oluğun gönye testeresinin tabanına tam olarak takıldığından emin olun. Oluk görünür durumdaysa, kelepçe güvenli olmayacaktır.
- Kelepçeyi gönye testeresinin önüne doğru 180° döndürün.
- Kelepçeyi yukarıya veya aşağıya ayarlamak için düğmeyi gevşetin, ardından iş parçasını sağlam şekilde kelepçelemek için ince ayar düğmesini kullanın.

NOT: Açıldırırken kelepçeyi tabanın sağ tarafına yerleştirin. BIÇAĞIN YOLUNU KONTROL EDEBİLMENİZ İÇİN KESİMLERİ BİTİRMEDEN ÖNCE DAİMA KURU ÇALIŞTIRMA (ELEKTRİKSİZ) GERÇEKLEŞTİRİN. KELEPÇENİN TESTERE VEYA SİPERLERİN HAREKETİNE MÜDAHALE ETMEDİĞİNDEN EMİN OLUN.

Bileşik Gönye (Şek. S, T)

Bu kesim işlemi gönye ve açılı kesim işlemlerinin bir kombinasyonudur. Bu, Şek. S'de gösterilen gibi verev kenarlara sahip çerçeveler veya kutular yapmak için kullanılan kesim tipidir.

! **UYARI:** Kesme açısı kesimden kesime değişiklik gösteriyorsa, açılama mandal kolunu ve gönye mandallama düğmesini güvenli şekilde kilitletiğinden kontrol edin. Açılama veya gönyede herhangi bir değişiklik yaptıktan sonra bunlar sıkılmalıdır.

! **UYARI:** Devrilmeyi önlemek için bileşik kesimler yaparken testere mutlaka bir desteğe sabitlenmelidir. **Tezgah Montajı bölümüne bakın.**

- Aşağıda gösterilen çizelge yaygın bileşik gönye kesimleri için düzgün eğim ve gönye ayarlarını seçmekte size yardımcı olacaktır.
- Çizelgeyi kullanmak için, çizelgedeki uygun kavisteki o açığı bularak, istenilen "A" açısını (Şek. S) seçin. Doğru açılama açısını bulmak için o noktadan itibaren çizelgeyi aşağıya doğru düz, doğru gönye açısını bulmak için düz çapraz takip edin.

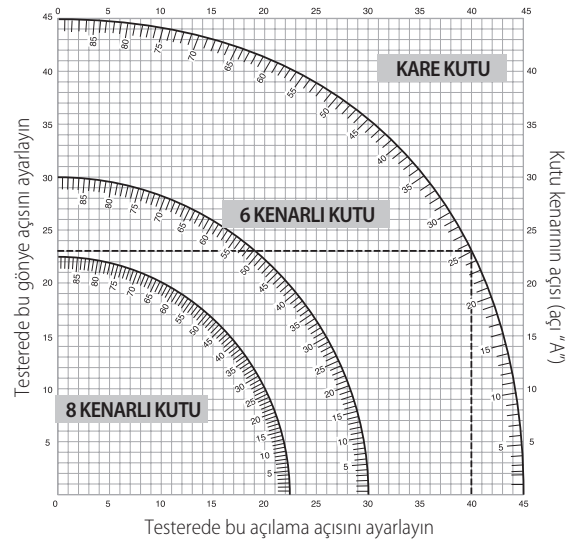

1. Testerenizi saptanan açılara ayarlayın ve birkaç deneme kesimi yapın.
2. Kesim parçalarını birlikte takmak üzerine çalışın.

Örnek: 25° dış açılı 4 kenarlı bir kutu yapmak için (Açı "A") (Şek. S) sağ üst kavisi kullanın. Kavis ölçeğinde 25°'ni bulun. Testerede gönye açısı ayarını elde etmek için (23°) herhangi bir kenardan yatay kesişim hattını

takip edin. Aynı şekilde, testeredeki açılma açısını elde etmek için (40°) üst veya alttan dikey kesişim hattını takip edin. Testeredeki ayarları doğrulamak için daima birkaç hurda ahşap parçasında kesmeyi deneyin.



UYARI: 445° sol veya sağ gönye ile 45° olan bileşik gönye sınırını asla geçmeyin.



Toz Emme (Şek. A, G)



UYARI: Mümkün olduğu her durumda, toz emisyonlarıyla ilgili yönetmelikler uyarınca tasarlanmış bir toz toplama cihazı bağlayın.

İlgili yasal mevzuata uygun tasarlanmış bir toz toplama cihazını bağlayın. Harici olarak bağlanan sistemlerin hava hızı 20m/s +/- 2 m/s olmalıdır. Alet bağlı fakat çalışmazken bağlantı noktasındaki bağlantı tüpünde ölçülecek hız.

NOT: DWV9000 dönme kilit hızlı bağlantısı 48 toz toplama cihazına bağlanmak üzere tavsiye edilen bir opsiyonel aksesuardır.

Çalışılan malzeme için ülkenizde geçerli olan düzenlemelere uyun.

Vakumlu süpürge, çalışılacak malzeme için uygun olmalıdır.

Özellikle sağlığa zararlı veya kanserojen olan kuru tozları vakumla çekerken özel bir vakumlu temizleyici kullanın.

Taşıma (Şek. A, B)



UYARI: Gönye testereyi doğru şekilde taşımak için, tabanda iki el çentiği 31 mevcuttur. Mitre testereyi kaldırmak veya taşımak için asla koruyucuları kullanmayın.

1. Testereyi taşımak için açığı ve gönye pozisyonunu 0°'ye ayarlayın.
2. Testere başlığını sonuna kadar ittirin.
3. Alt siper kilit koluna 2 basın (Şek. A).
4. Kafayı aşağı bastırın ve kilit düğmesine basın 22 (Şek. B).
5. Testere bıçağını hareketsiz pozisyona getirin ve çapraz kilidi sıkın. 18.

BAKIM

DeWALT elektrikli aletinin uzun süre boyunca minimum bakımla çalışmak üzere tasarlanmıştır. Aletin uzun süre boyunca verimli bir şekilde çalışması, uygun bakım ve düzenli temizlik yapılmasına bağlıdır.



UYARI: Ciddi yaralanma riskini azaltmak için herhangi bir ayar yapmadan ya da parça veya aksesuarları söküp takmadan önce makineyi kapatın ve bataryaları çıkartın. Kazara çalıştırma yaralanmaya neden olabilir.



UYARI: Testere bıçağı aşınmışsa yeni ve bilenmiş bir bıçakla değiştirin.



Yağlama

Bu aletin ilave yağlanmasına gerek yoktur.



Temizleme

Kullanmadan önce, üst bıçak siperini, hareketli alt bıçak siperini ve uygun şekilde çalışacağından emin olmak için toz toplama borusunu dikkatli bir şekilde kontrol edin. Yongalar, toz veya üzerinde çalışılan parçadan çıkan küçük parçacıkların fonksiyonlardan herhangi birinin engellenmesine yol açmayacağından emin olun.

İş parçası bölümlerinin testere bıçağı ve siperler arasında sıkışması durumunda, makineyi güç kaynağından sökün ve **Testere bıçağını takılması** bölümünde verilen talimatları takip edin. Sıkışmış parçaları çıkartın ve testere bıçağını takın.



UYARI: Havalandırma deliklerinde ve etrafında toz toplanması halinde bu tozu ve kiri kuru hava kullanarak ana gövdeden uzaklaştırın. Bu işlemi gerçekleştirirken onaylı bir göz koruması ve onaylı toz maskesi takın.



UYARI: Aletin metalik olmayan parçalarını temizlemek için asla çözücü veya başka sert kimyasal kullanmayın. Bu kimyasallar bu parçalarda kullanılan malzemeleri güçsüzleştirir. Yalnızca su ve yumuşak sabunla nemlendirilmiş bir bez kullanın. Aletin içine herhangi bir sıvının girmesine izin vermeyin; aletin herhangi bir parçasını bir sıvı içine daldırmayın.



UYARI: Yaralanma tehlikesini azaltmak için, masa üstünü düzenli olarak temizleyin



UYARI: Yaralanma tehlikesini azaltmak için, toz toplama sistemini düzenli olarak temizleyin

İsteğe Bağlı Aksesuarlar



UYARI: DeWALT tarafından tedarik veya tavsiye edilenlerin dışındaki aksesuarlar bu ürün üzerinde test edilmediğinden, söz konusu aksesuarların bu aletle birlikte kullanılması tehlikeli olabilir. Yaralanma riskini azaltmak için bu ürünle birlikte sadece DeWALT tarafından tavsiye edilen aksesuarlar kullanılmalıdır.

Uzun parçaları destekleyin (Şek. V)

- Uzun parçaları her zaman destekleyin.
- En iyi sonuçlar için, testerenizin tablo genişliğini artırmak için harici iş desteğini (DE7023) kullanın (opsiyonel olarak satıcınızda mevcuttur). Uçların düşmesini önlemek için testere tezgahları veya benzeri aletler gibi kullanışlı yollarla uzun iş parçalarını destekleyin.

Mevcut testere bıçağı skalası (önerilen bıçaklar)

bıçak tipi	Bıçak boyutlar (çap x iç çap x diş sayısı)	Kullanım
DT1158 serisi 30	250x30x24	Genel amaçlı, ahşap ve plastik kesimi
DT4282 serisi 40	250x30x96	TCG alüminyumla kullanmak için
DT4226 serisi 40	250x30x30	Suni ve doğal ahşabın ince kesimi için ATB
DT4287 serisi 40	250x30x80	Suni ve doğal ahşabın çok ince kesimi için TCG
DT99571-QZ	250x30x24	Genel amaçlı kesim, yarma ve enine kesim işleri için 24T Flexvolt bıçak
DT99572-QZ	250x30x36	Hassas kesim işleri için 36T Flexvolt bıçak
DT99573-QZ	250x30x60	Ultra hassas kesim işleri için 60T Flexvolt bıçak

Uygun aksesuarlarla ilgili daha fazla bilgi almak için satış noktalarıyla görüşün.

Çevrenin Korunması



Ayrı toplama. Bu işaretlenmiş simgeyle ürün ve piller normal evsel atıklarla birlikte çöpe atılmamalıdır.

Bazı malzemeleri içeren ürün ve piller geri dönüştürülebilir veya geri kazanılabilir, bu da bazı hammaddeler için talebi azaltabilir.

Lütfen elektrikli ürünleri ve pilleri yerel yasal mevzuata uygun şekilde geri dönüşüme tabi tutun. Daha ayrıntılı bilgiler www.2helpU.com adresinde mevcuttur

Şarj Edilebilir Aküler

Bu uzun ömürlü akü, daha önce kolayca yapılan işlerde yeterince güç üretemeyecek duruma geldiğinde şarj edilmelidir. Teknik ömürlerinin sonunda, aküleri çevremize gerekli özeni göstererek atın:

- Aküyü bitene kadar aleti çalıştırın, sonra aletten çıkartın.
- Lityum İyon hücreler geri dönüştürülebilir. Bunları yetkili servise veya yerel toplama merkezine teslim edin. Toplanan aküler geri dönüştürülecek veya uygun şekilde atılacaktır.

ΦΑΛΤΣΟΠΡΙΟΝΟ ΜΠΑΤΑΡΙΑΣ ΓΙΑ ΕΓΚΑΡΣΙΕΣ ΚΟΠΕΣ

DCS778

Συγχαρητήρια!

Επιλέξατε ένα εργαλείο DeWALT. Τα έτη εμπειρίας, η σχολαστική ανάπτυξη προϊόντων και η καινοτομία έχουν καταστήσει την DeWALT έναν από τους πιο αξιόπιστους συνεργάτες στον τομέα των επαγγελματικών ηλεκτρικών εργαλείων.

Τεχνικά δεδομένα

		DCS778
Τάση	V_{DC}	54
Τύπος		1
ΧΡΣ™		Ναι
Διάμετρος λεπίδας	mm	250
Οπή λεπίδας	mm	30
Μέγ. ταχύτητα λεπίδας	min ⁻¹	4300
Λοξή κοπή (μέγ. γωνία)	αριστερά και δεξιά	50°
Φαλτσοκοπή (μέγ. γωνία)	αριστερά	48°
Σύνθετη λοξή κοπή	φαλτσοκοπή	45°
	λοξή κοπή	45°
Δυνατότητες		
εγκάρσια κοπή 90°	mm	85 x 305
λοξή κοπή 45°	mm	85 x 215
λοξή κοπή 48°	mm	85 x 204
φαλτσοκοπή 45°	mm	58 x 305
φαλτσοκοπή 48°	mm	54 x 305
Συνολικές διαστάσεις	mm	465 x 615 x 390
Βάρος (χωρίς μπαταρία)	kg	15,8

Τιμές Τιμές θορύβου και κραδασμών (διανυσματικό άθροισμα σε τρεις άξονες) σύμφωνα με το EN61029:

L_{PA} (ακουστική πίεση)	dB(A)	91
L_{WA} (ακουστική ισχύς)	dB(A)	100
K (αβεβαιότητα ακουστικής ισχύος)	dB(A)	3

Το επίπεδο εκπομπής κραδασμών και/ή θορύβου που αναφέρεται στο παρόν δελτίο πληροφοριών έχει μετρηθεί σύμφωνα με τυποποιημένη διαδικασία δοκιμής που αναφέρεται στο πρότυπο EN61029 και μπορεί να χρησιμοποιηθεί για τη σύγκριση ενός εργαλείου με άλλο. Μπορεί να χρησιμοποιηθεί για μια προκαταρκτική αξιολόγηση της έκθεσης σε κραδασμούς.

⚠ ΠΡΟΕΙΔΟΠΟΙΗΣΗ: Το αναφερόμενο επίπεδο εκπομπής κραδασμών και/ή θορύβου αντιστοιχεί στις βασικές εφαρμογές του εργαλείου. Ωστόσο, αν το εργαλείο χρησιμοποιηθεί για διαφορετικές εφαρμογές, με διαφορετικά αξεσουάρ ή αν δεν συντηρείται κανονικά, η εκπομπή κραδασμών και/ή θορύβου μπορεί να διαφέρει. Αυτό ενδέχεται να αυξήσει σημαντικά το επίπεδο έκθεσης στη συνολική διάρκεια του χρόνου λειτουργίας.

Μια εκτίμηση του επιπέδου έκθεσης σε κραδασμούς και/ή θόρυβο θα πρέπει να λαμβάνει υπόψη και τους χρόνους που το εργαλείο είναι απενεργοποιημένο ή λειτουργεί αλλά στην πραγματικότητα δεν εκτελεί εργασία. Αυτό μπορεί να μειώσει σημαντικά το επίπεδο έκθεσης για τη συνολική περίοδο εργασίας.

Προσδιορίστε πρόσθετα μέτρα ασφαλείας για προστασία του χειριστή από τις επιπτώσεις των κραδασμών και/ή του θορύβου, όπως: συντήρηση του εργαλείου και των αξεσουάρ, διατήρηση των χεριών θερμών (αφορά τους κραδασμούς), οργάνωση των σχημάτων εργασίας.

Δήλωση Συμμόρφωσης - Ε.Κ.

Οδηγία περί μηχανικού εξοπλισμού



Φαλτσοπρίονο μπαταρίας για εγκάρσιες κοπές DCS778

Η εταιρεία DeWALT δηλώνει ότι τα προϊόντα που περιγράφονται στην ενότητα **Τεχνικά δεδομένα** σχεδιάστηκαν σε συμμόρφωση με τα εξής πρότυπα και οδηγίες:

2006/42/EK, EN61029-1:2009+A11:2010, EN61029-2-9:2012 + A11:2013.

Αυτά τα προϊόντα συμμορφώνονται και με τις Οδηγίες, 2014/30/EE και 2011/65/EE. Για περισσότερες πληροφορίες, παρακαλούμε επικοινωνήστε με την DeWALT στην παρακάτω διεύθυνση ή ανατρέξτε στο πίσω μέρος του εγχειριδίου.

Ο κάτωθι υπογράφων είναι υπεύθυνος για τη σύνταξη του τεχνικού φακέλου και πραγματοποιεί την παρούσα δήλωση εκ μέρους της εταιρείας DeWALT.

Markus Rompel
Αντιπρόεδρος Μηχανολογίας, PTE Ευρώπης
DeWALT, Richard-Klinger-Straße 11,
D-65510, Idstein, Γερμανία
20.02.2019



ΠΡΟΕΙΔΟΠΟΙΗΣΗ: Για να ελαττώσετε τον κίνδυνο τραυματισμού, διαβάστε το εγχειρίδιο χρήσης.

Οδηγίες ασφαλείας



ΠΡΟΕΙΔΟΠΟΙΗΣΗ: Διαβάστε όλες τις προειδοποιήσεις ασφαλείας και όλες τις οδηγίες. Η μη τήρηση όλων των προειδοποιήσεων και των οδηγιών ενδέχεται να οδηγήσει σε ηλεκτροπληξία, πυρκαγιά ή/και σοβαρό τραυματισμό.

ΔΙΑΤΗΡΗΣΤΕ ΤΙΣ ΠΡΟΕΙΔΟΠΟΙΗΣΕΙΣ ΚΑΙ ΤΙΣ ΟΔΗΓΙΕΣ ΓΙΑ ΜΕΛΛΟΝΤΙΚΗ ΑΝΑΦΟΡΑ

Γενικοί κανόνες ασφαλείας

- Διατηρείτε την περιοχή εργασίας καθαρή.**
Οι ακατάστατοι χώροι και πάγκοι ευνοούν τους τραυματισμούς.
- Προσέχετε το περιβάλλον της περιοχής εργασίας.**
Μην εκθέτετε το εργαλείο σε βροχή. Μη χρησιμοποιείτε το εργαλείο σε συνθήκες υγρασίας ή διαβροχής. Διατηρείτε την περιοχή εργασίας καλά φωτισμένη (250 - 300 Lux). **Μη χρησιμοποιείτε το εργαλείο όπου υπάρχει κίνδυνος πρόκλησης φωτιάς ή έκρηξης, π.χ. με την παρουσία εύφλεκτων υγρών και αερίων.** Η περιοχή εργασίας πρέπει να είναι καλά φωτισμένη.
- Προφυλαχθείτε από ηλεκτροπληξία.**
Αποφεύγετε την επαφή του σώματος με γειωμένες επιφάνειες (π.χ. σωληνώσεις, σώματα καλοριφέρ, συσκευές μαγειρέματος και ψυγεία). Όταν χρησιμοποιείτε το εργαλείο σε ακραίες συνθήκες (π.χ. υψηλής υγρασίας, όταν παράγονται μεταλλικά ρινίσματα, κλπ.), η ηλεκτρική ασφάλεια μπορεί να βελτιωθεί εισάγοντας ένα μετασχηματιστή απομόνωσης ή έναν ασφαλειοδιακόπτη διαρροής γείωσης (FI).
- Διατηρείτε άλλα άτομα μακριά.**
Μην αφήνετε άτομα που δεν συμμετέχουν στην εργασία, και ειδικά παιδιά, να αγγίζουν το εργαλείο ή τη μπαταρία και κρατάτε τα μακριά από την περιοχή εργασίας.

Μπαταρίες				Φορτιστές/Χρόνοι φόρτισης (λεπτά)							
Αρ. κατ.	V _{DC}	Ah	Βάρος (kg)	DCB104	DCB107	DCB112	DCB113	DCB115	DCB118	DCB132	DCB119
DCB546	18/54	6,0/2,0	1,05	60	270	170	140	90	60	90	X
DCB547	18/54	9,0/3,0	1,46	75*	420	270	220	135*	75*	135*	X
DCB548	18/54	12,0/4,0	1,44	120	540	350	300	180	120	180	X
DCB181	18	1,5	0,35	22	70	45	35	22	22	22	45
DCB182	18	4,0	0,61	60/40**	185	120	100	60	60/40**	60	120
DCB183/B	18	2,0	0,40	30	90	60	50	30	30	30	60
DCB184/B	18	5,0	0,62	75/50**	240	150	120	75	75/50**	75	150
DCB185	18	1,3	0,35	22	60	40	30	22	22	22	X
DCB187	18	3,0	0,54	45	140	90	70	45	45	45	90
DCB189	18	4,0	0,54	60	185	120	100	60	60	60	120

*Κωδικός ημερομηνίας 201811475B ή μεταγενέστερος

**Κωδικός ημερομηνίας 201536 ή μεταγενέστερος

5. Φυλάσσετε τα εργαλεία που δεν χρησιμοποιούνται.

Όταν δεν χρησιμοποιούνται, τα εργαλεία πρέπει να φυλάσσονται σε στεγνό μέρος και να κλειδώνονται με ασφαλή τρόπο, μακριά από παιδιά.

6. Μην ασκείτε υπερβολική δύναμη στο εργαλείο.

Το εργαλείο θα εκτελέσει την εργασία καλύτερα και ασφαλέστερα με την προβλεπόμενη ένταση χρήσης.

7. Χρησιμοποιείτε το κατάλληλο εργαλείο.

Μην αναγκάζετε μικρά εργαλεία να εκτελέσουν την εργασία εργαλείου βαρέως τύπου. Μην χρησιμοποιείτε εργαλεία για σκοπούς για τους οποίους δεν προβλέπονται. Για παράδειγμα μην χρησιμοποιείτε δισκοπρίονα για να κόψετε κλαδιά ή κορμούς δένδρων.

8. Να είστε ενδεδυμένοι κατάλληλα.

Μη φοράτε χαλαρά ενδύματα ή κοσμήματα, γιατί αυτά μπορεί να πιαστούν σε κινούμενα μέρη. Συνιστώνται αντιολισθητικά υποδήματα όταν εργάζεστε σε εξωτερικό χώρο. Φοράτε προστατευτικό κάλυμμα μαλλιών για να περιορίζετε τα μακριά μαλλιά.

9. Χρησιμοποιείτε εξοπλισμό προστασίας.

Πάντα χρησιμοποιείτε γυαλιά ασφαλείας. Χρησιμοποιείτε μάσκα προσώπου ή μάσκα σκόνης αν οι συνθήκες εργασίας παράγουν σκόνη ή εκτινασσόμενα σωματίδια. Αν αυτά τα σωματίδια μπορεί να είναι αρκετά θερμά, φοράτε και ποδιά ανθεκτική σε θερμότητα. Φοράτε πάντα προστατευτικά ακοής. Φοράτε πάντα κράνος ασφαλείας.

10. Συνδέετε εξοπλισμό απομάκρυνσης της σκόνης.

Αν παρέχονται διατάξεις για τη σύνδεση εξοπλισμού απομάκρυνσης και συλλογής της σκόνης, βεβαιωθείτε ότι αυτές είναι συνδεδεμένες και χρησιμοποιούνται κατάλληλα.

11. Ασφαλής εργασία.

Όταν είναι εφικτό, χρησιμοποιείτε σφιγκτήρες ή μέγγενη για να συγκρατείτε το τεμάχιο εργασίας. Είναι ασφαλέστερο από το να χρησιμοποιείτε το χέρι σας και ελευθερώνει και τα δύο χέρια για το χειρισμό του εργαλείου.

12. Μην τεντώνετε υπερβολικά.

Διατηρείτε πάντα σταθερή στήριξη στα πόδια σας και καλή ισορροπία.

13. Συντηρείτε τα εργαλεία προσεκτικά.

Διατηρείτε τα κοπτικά εργαλεία αιχμηρά και καθαρά, για καλύτερη και ασφαλέστερη λειτουργία. Τηρείτε τις οδηγίες για λίπανση και αλλαγή των αξεσουάρ. Επιθεωρείτε περιοδικά τα εργαλεία και, αν έχουν υποστεί ζημιά, αναθέτετε την επισκευή τους σε εξουσιοδοτημένη εγκατάσταση σέρβις. Διατηρείτε τις λαβές και τις επιφάνειες κρατήματος στεγνές, καθαρές και απαλλαγμένες από λάδι και γράσο.

14. Αποσυνδέστε τα εργαλεία.

Όταν δεν χρησιμοποιείται, πριν το σέρβις και όταν αλλάζετε αξεσουάρ όπως λεπίδες, μύτες και κοπτικά, αποσυνδέετε το εργαλείο από την τροφοδοσία ρεύματος.

15. Αφαιρείτε τα κλειδιά ρύθμισης.

Αποκτήστε τη συνήθεια να ελέγχετε για να επαληθεύετε ότι τα κλειδιά ρύθμισης έχουν αφαιρεθεί από το εργαλείο πριν τη χρήση του εργαλείου.

16. Αποφεύγετε την αθέλητη εκκίνηση.

Μη μεταφέρετε το εργαλείο με το δάκτυλο στο διακόπτη. Να βεβαιώνετε ότι το εργαλείο είναι στη θέση «απενεργοποίησης» πριν το συνδέσετε στην πρίζα.

17. Να είστε σε εγρήγορση.

Προσέχετε τι κάνετε. Χρησιμοποιείτε την κοινή λογική. Μην χρησιμοποιείτε το εργαλείο όταν είστε κουρασμένος/ή ή υπό την επήρεια ναρκωτικών ή οπιοειδών.

18. Ελέγχετε για εξαρτήματα που έχουν υποστεί ζημιά

Πριν τη χρήση, ελέγχετε προσεκτικά το μηχάνημα για να βεβαιωθείτε ότι θα λειτουργεί κανονικά και θα εκτελεί τη λειτουργία για την οποία προορίζεται. Ελέγχετε για την ευθυγράμμιση των κινούμενων μερών, το μάγκωμα κινούμενων μερών, τη θραύση εξαρτημάτων, τη στρέωση και οποιοσδήποτε άλλες συνθήκες μπορεί να επηρεάσουν τη λειτουργία του. Ένας προφυλακτήρας ή οποιοδήποτε άλλο εξάρτημα θα πρέπει να επισκευάζεται κατάλληλα ή να αντικαθίσταται από εξουσιοδοτημένο κέντρο σέρβις εκτός αν υποδεικνύεται αλλιώς στο παρόν εγχειρίδιο οδηγιών. Αναθέστε την αντικατάσταση των ελαττωματικών διακοπών σε εξουσιοδοτημένο κέντρο σέρβις. Μην χρησιμοποιήσετε το εργαλείο αν ο διακόπτης δεν το ενεργοποιεί ή δεν το απενεργοποιεί. Ποτέ μην επιχειρήσετε να κάνετε επισκευές μόνοι σας.



ΠΡΟΕΙΔΟΠΟΙΗΣΗ! Η χρήση οποιουδήποτε παρελκόμενου ή προσαρτήματος ή η εκτέλεση οποιασδήποτε εργασίας με αυτό το εργαλείο, πέραν των όσων συνιστώνται στο παρόν εγχειρίδιο οδηγιών, μπορεί να παρουσιάσει κίνδυνο τραυματισμού.

19. Να επισκευάζετε τα εργαλεία σας σε κάποιο

καταρτισμένο πρόσωπο.

Αυτό το ηλεκτρικό εργαλείο συμμορφώνεται με τους σχετικούς κανόνες ασφαλείας. Οι επισκευές θα πρέπει να εκτελούνται μόνο από εξειδικευμένα άτομα με τη χρήση γνήσιων ανταλλακτικών. Αλλιώς μπορεί να προκύψει σημαντικός κίνδυνος για το χρήστη.

Πρόσθετοι κανόνες ασφαλείας για φалтσοπρίονα

- Μην χρησιμοποιείτε το πριόνι για να κόβετε άλλα υλικά από αυτά που συνιστά ο κατασκευαστής.
- Μην χρησιμοποιείτε το μηχάνημα χωρίς τα προστατευτικά στη θέση τους ή αν οι προφυλακτήρες δεν λειτουργούν ή δεν συντηρούνται σωστά.
- Βεβαιωθείτε ότι ο βραχίονας είναι καλά στερεωμένος όταν εκτελείτε λοξές κοπές.
- Διατηρείτε την περιοχή του δαπέδου γύρω από το μηχάνημα επίπεδη, σε καλή κατάσταση και απαλλαγμένη από χαλαρά υλικά όπως πριονίδια και υπολείμματα κοπής.

- Επιλέξτε τη σωστή λεπίδα για το υλικό που πρόκειται να κόψετε.
 - Χρησιμοποιείτε σωστά τροχισμένες λάμες πριονιού. Τηρείτε το μέγιστο αριθμό στροφών που αναφέρεται στη λεπίδα πριονιού.
 - Πριν ξεκινήσετε οποιαδήποτε εργασία βεβαιωθείτε ότι όλα τα κουμπί ασφαλίσης και οι λαβές σύσφιξης έχουν σφικτεί καλά.
 - Ποτέ μην τοποθετήσετε οποιοδήποτε από τα χέρια σας στην περιοχή της λεπίδας όταν το πριόνι είναι συνδεδεμένο στην πηγή ηλεκτρικού ρεύματος.
 - Ποτέ μην επιχειρήσετε τα σταματήστε γρήγορα ένα μηχάνημα που είναι σε κίνηση σφηνώνοντας ένα εργαλείο ή άλλο μέσο ώστε να σταματήσει η λεπίδα. Μπορούν να προκληθούν σοβαρά ατυχήματα.
 - Πριν χρησιμοποιήσετε οποιοδήποτε αξεσουάρ συμβουλευτείτε το εγχειρίδιο οδηγιών. Η ακατάλληλη χρήση ενός αξεσουάρ μπορεί να προκαλέσει ζημιά.
 - Χρησιμοποιήστε εξάρτημα συγκράτησης ή φοράτε γάντια όταν χειρίζεστε μια λεπίδα πριονιού ή ένα τραχύ υλικό.
 - Πριν τη χρήση να βεβαιώνετε ότι η λεπίδα πριονιού έχει εγκατασταθεί σωστά.
 - Βεβαιωθείτε ότι η λεπίδα περιστρέφεται στη σωστή κατεύθυνση.
 - Μη χρησιμοποιείτε λεπίδες μεγαλύτερης ή μικρότερης διαμέτρου από τη συνιστώμενη. Για τη σωστή διαβάθμιση της λεπίδας ανατρέξτε στα **τεχνικά χαρακτηριστικά**. Χρησιμοποιείτε μόνο τις λεπίδες που προβλέπονται στο παρόν εγχειρίδιο οδηγιών, σε συμμόρφωση με το πρότυπο EN 847-1.
 - Εξετάστε το ενδεχόμενο χρήσης ειδικά σχεδιασμένων λεπίδων μειωμένου θορύβου.
 - Μη χρησιμοποιήσετε λεπίδες από ΧΑΛΥΒΑ ΨΗΛΗΣ ΤΑΧΥΤΗΤΑΣ.
 - Μη χρησιμοποιείτε λεπίδες πριονιού που είναι ραγιμένες ή έχουν υποστεί ζημιά.
 - Μη χρησιμοποιήσετε οποιοδήποτε λειαντικό δίσκο ή διαμαντοδίσκο.
 - Χρησιμοποιείτε μόνο λεπίδες πριονιού όπου η ταχύτητα που αναφέρεται πάνω στη λεπίδα είναι τουλάχιστον ίση με την ταχύτητα που αναφέρεται πάνω στο πριόνι.
 - Ποτέ μη χρησιμοποιήσετε το πριόνι σας χωρίς την πλάκα πριονισμού.
 - Ανυψώστε τη λεπίδα από την εγκοπή στο τεμάχιο εργασίας πριν την απελευθέρωση του διακόπτη.
 - Πριν από κάθε κοπή, βεβαιωθείτε ότι το μηχάνημα είναι σταθερό.
 - Μη σφηνώνετε οτιδήποτε στον ανεμιστήρα για να συγκρατήσετε τον άξονα του μοτέρ.
 - Ο προφυλακτήρας της λεπίδας στο πριόνι σας θα ανοίξει όταν πατήσετε τον μοχλό απελευθέρωσης του προφυλακτήρα 2.
 - Ποτέ μην ανυψώσετε τον προφυλακτήρα της λεπίδας με το χέρι, εκτός αν το πριόνι είναι απενεργοποιημένο. Ο προφυλακτήρας μπορεί να ανυψωθεί με το χέρι όταν εγκαθιστάτε ή αφαιρείτε λεπίδες πριονιού ή για έλεγχο του πριονιού.
 - Περιοδικά ελέγχετε ότι τα ανοίγματα αερισμού του μοτέρ είναι καθαρά και απαλλαγμένα από πριονίδια.
 - Αντικαταστήστε την πλάκα εντομής όταν φθαρεί.
 - Αφαιρέστε τη μπαταρία από το μηχάνημα πριν εκτελέσετε οποιαδήποτε εργασία συντήρησης ή όταν αλλάζετε τη λεπίδα.
 - Ποτέ μην εκτελέσετε οποιαδήποτε εργασία καθαρισμού ή συντήρησης όταν το μηχάνημα κινείται ακόμα και η κεφαλή δεν είναι στη θέση ηρεμίας.
 - Όταν η συσκευή διαθέτει LED, δεν επιτρέπεται αντικατάσταση με διαφορετικό τύπο LED. Επισκευές πρέπει να διενεργούνται μόνο από τον κατασκευαστή ή από εξουσιοδοτημένο αντιπρόσωπο.
 - Όταν κόβετε ξύλο συνδέστε το πριόνι σε διάταξη συλλογής σκόνης. Πάντα λαμβάνετε υπόψη σας παράγοντες που επηρεάζουν την έκθεση στη σκόνη, όπως:
 - τον τύπο του υλικού προς κατεργασία (η μοριοσανίδα παράγει περισσότερη σκόνη από το ξύλο)
 - αν είναι κοφτερή η λεπίδα πριονιού,
 - τη σωστή ρύθμιση της λεπίδας του πριονιού.
 - σύστημα απομάκρυνσης σκόνης με ταχύτητα αέρα τουλάχιστον 20 m/s.
- Βεβαιωθείτε ότι έχουν ρυθμιστεί σωστά η τοπική διάταξη απομάκρυνσης σκόνης, καθώς και απορροφητήρες, διαφράγματα και αγωγοί.
- Λαμβάνετε υπόψη σας τους εξής παράγοντες που επηρεάζουν την έκθεση σε θόρυβο:
 - χρησιμοποιείτε λεπίδες πριονιού σχεδιασμένες να μειώνουν τον εκπεμπόμενο θόρυβο,
 - χρησιμοποιείτε μόνο καλά τροχισμένες λεπίδες πριονιού.
 - Θα πρέπει να διενεργείται τακτικά συντήρηση του μηχανήματος.
 - Παρέχετε επαρκή γενικό ή τοπικό φωτισμό;
 - Να βεβαιώνετε ότι ο χειριστής είναι επαρκώς εκπαιδευμένος για τη χρήση, τη ρύθμιση και το χειρισμό του μηχανήματος;
 - Διασφαλίστε ότι τυχόν αποστάτες και δακτύλιο ατράκτου είναι κατάλληλοι για το σκοπό αυτό όπως αναφέρεται στο παρόν εγχειρίδιο.
 - Μην αφαιρείτε οποιαδήποτε ξακρίσματα ή άλλα μέρη του τεμαχίου εργασίας αντικείμενου από την περιοχή κοπής ενώ λειτουργεί το μηχάνημα και η κεφαλή του πριονιού δεν είναι στη θέση ηρεμίας
 - Ποτέ μην κόβετε τεμάχια εργασίας που είναι μικρότερα από 150 mm.
 - Χωρίς πρόσθετη υποστήριξη το μηχάνημα έχει σχεδιαστεί να δέχεται το εξής μέγιστο μέγεθος τεμαχίου εργασίας:
 - Ύψος 60 mm επί πλάτος 216 mm επί μήκος 500 mm
 - Τεμάχια εργασίας μεγαλύτερου μήκους πρέπει να υποστηρίζονται από κατάλληλο πρόσθετο τραπέζι, π.χ. DE7023. Πάντα συσφίγγετε σταθερά το τεμάχιο εργασίας.
 - Σε περίπτωση ατυχήματος ή βλάβης του μηχανήματος, απενεργοποιήστε άμεσα το μηχάνημα και αποσυνδέστε το από την πηγή ρεύματος.
 - Αναφέρετε τη βλάβη και σημάνετε το μηχάνημα με κατάλληλο τρόπο ώστε να εμποδίσετε άλλα άτομα να χρησιμοποιήσουν το μηχάνημα που έχει υποστεί βλάβη.
 - Όταν η λεπίδα πριονιού είναι μπλοκαρισμένη λόγω μη κανονικής δύναμης προώθησης κατά την κοπή, απενεργοποιήστε το μηχάνημα και αποσυνδέστε το από την παροχή ρεύματος. Αφαιρέστε το τεμάχιο εργασίας και διασφαλίστε ότι η λεπίδα πριονιού κινείται ελεύθερα. Ενεργοποιήστε το μηχάνημα και ξεκινήστε καινούργια διαδικασία κοπής με μειωμένη δύναμη προώθησης.
 - Ποτέ μην κόβετε ελαφρό κράμα, ιδιαίτερα μαγνησίου.
 - Όταν είναι εφικτό, στερεώνετε το μηχάνημα σε πάγκο χρησιμοποιώντας μπουλόνια διαμέτρου 8 mm και μήκους 80 mm.
- ## Υπολειπόμενοι κίνδυνοι
- Οι κίνδυνοι που ακολουθούν είναι εγγενείς στη χρήση πριονιών:
- τραυματισμοί λόγω επαφής με περιστρεφόμενα μέρη
- Παρά την εφαρμογή των σχετικών κανονισμών ασφαλείας και την εφαρμογή διατάξεων ασφαλείας, ορισμένοι υπολειπόμενοι κίνδυνοι δεν μπορούν να αποφευχθούν. Αυτοί είναι:
- Βλάβη της ακοής.
 - Κίνδυνος ατυχημάτων από τα μη καλυπτόμενα μέρη της περιστρεφόμενης λεπίδας πριονιού.
 - Κίνδυνος τραυματισμού κατά την αντικατάσταση της μη προστατευόμενης λεπίδας πριονιού.
 - Κίνδυνος σύνθλιψης των δακτύλων κατά το άνοιγμα των προφυλακτήρων.
 - Κίνδυνος για την υγεία προκαλούμενοι από την εισπνοή σκόνης που παράγεται κατά την κοπή ξύλου, ειδικά βελανιδιάς, οξιάς και MDF.
- Οι παράγοντες που ακολουθούν αυξάνουν τον κίνδυνο αναπνευστικών προβλημάτων:
- Δεν έχει συνδεθεί σύστημα απομάκρυνσης της σκόνης όταν κόβετε ξύλο
 - Ανεπαρκής απομάκρυνση σκόνης που προκαλείται από ακαθάριστα φίλτρα εξαγωγής

Φορτιστές

Οι φορτιστές DeWALT δεν απαιτούν καμία ρύθμιση και έχουν σχεδιαστεί για να λειτουργούν όσο το δυνατόν πιο απλά.

Ηλεκτρική ασφάλεια

Ο ηλεκτρικός κινητήρας έχει σχεδιαστεί για λειτουργία μόνο σε μία τάση. Ελέγχετε πάντοτε εάν η τάση της μπαταρίας ανταποκρίνεται στην τάση που αναγράφεται στην πινακίδα με τα δεδομένα. Επίσης, βεβαιωθείτε ότι η τάση του φορτιστή αντιστοιχεί στην τάση του ηλεκτρικού δικτύου.



Ο φορτιστής της DeWALT διαθέτει διπλή μόνωση σύμφωνα με το πρότυπο EN60335. Κατά συνέπεια, δεν απαιτείται καλώδιο γείωσης.

Αν υποστεί ζημιά το καλώδιο ρεύματος, αυτό πρέπει να αντικατασταθεί μόνο από την DeWALT ή από εξουσιοδοτημένο οργανισμό σέρβις.

Χρήση προέκτασης

Δεν πρέπει να χρησιμοποιούνται προεκτάσεις εκτός και αν είναι απολύτως απαραίτητο. Χρησιμοποιήστε εγκεκριμένη προέκταση, κατάλληλη για την είσοδο ρεύματος του φορτιστή σας (ανατρέξτε στα **Τεχνικά δεδομένα**). Το ελάχιστο μέγεθος του αγωγού είναι 1 mm², ενώ το μέγιστο μήκος είναι 30 m. Όταν χρησιμοποιείτε καλώδιο σε ρολό, να ξετυλίγετε πάντοτε το καλώδιο εντελώς.

Σημαντικές οδηγίες ασφαλείας για κάθε τύπο φορτιστή μπαταρίας

ΦΥΛΑΞΤΕ ΑΥΤΕΣ ΤΙΣ ΟΔΗΓΙΕΣ: Το παρόν εγχειρίδιο περιέχει σημαντικές οδηγίες ασφαλείας και λειτουργίας για συμβατούς φορτιστές μπαταριών (ανατρέξτε στα **Τεχνικά Στοιχεία**).

- Πριν χρησιμοποιήσετε το φορτιστή, διαβάστε όλες τις οδηγίες και τις επισομάνσεις προσοχής πάνω στο φορτιστή, το πακέτο μπαταριών και το προϊόν όπου χρησιμοποιείται το πακέτο μπαταριών.



ΠΡΟΕΙΔΟΠΟΙΗΣΗ: Κίνδυνος ηλεκτροπληξίας. Μην επιτρέψετε να εισέλθει οποιοδήποτε υγρό μέσα στο φορτιστή. Μπορεί να προκληθεί ηλεκτροπληξία.



ΠΡΟΕΙΔΟΠΟΙΗΣΗ: Συνιστούμε τη χρήση διάταξης προστασίας από ρεύμα διαρροής με διαβάθμιση έντασης ρεύματος διαρροής 30mA ή μικρότερη.



ΠΡΟΣΟΧΗ: Κίνδυνος εγκαυμάτων. Για να μειώσετε τον κίνδυνο τραυματισμού, φορτίζετε μόνο επαναφορτιζόμενες μπαταρίες DeWALT. Άλλοι τύποι μπαταριών μπορεί να εκραγούν προκαλώντας τραυματισμό και ζημιά.



ΠΡΟΣΟΧΗ: Τα παιδιά θα πρέπει να βρίσκονται υπό επίβλεψη ώστε να διασφαλίζεται ότι δεν παίζουν με τη συσκευή.

ΣΗΜΕΙΩΣΗ: Υπό ορισμένες συνθήκες, με το φορτιστή συνδεδεμένο στην παροχή ρεύματος, οι εκτεθειμένες επαφές φόρτισης μέσα στο φορτιστή μπορεί να βραχυκυκλωθούν από ξένο υλικό. Τα ξένα υλικά με αγώγιμες ιδιότητες, όπως είναι, αλλά χωρίς περιορισμούς σε αυτά, το σύρμα τριψίματος, το αλουμινόχαρτο ή οποιαδήποτε συσσώρευση μεταλλικών σωματιδίων, θα πρέπει να διατηρούνται μακριά από τις κοιλότητες των φορτιστών. Πάντα αποσυνδέετε το φορτιστή από την παροχή ρεύματος όταν δεν υπάρχει πακέτο μπαταριών στην κοιλότητα. Αποσυνδέετε το φορτιστή από την πρίζα πριν επιχειρήσετε να τον καθαρίσετε.

- ΜΗΝ επιχειρήσετε να φορτίσετε το πακέτο μπαταριών με οποιοσδήποτε φορτιστή άλλους από τους αναφερόμενους στο παρόν εγχειρίδιο.** Ο φορτιστής και το πακέτο μπαταριών έχουν σχεδιαστεί ειδικά για να λειτουργούν μαζί.
- Αυτοί οι φορτιστές δεν προορίζονται για χρήσεις άλλες από φόρτιση επαναφορτιζόμενων μπαταριών DeWALT.** Οποιοσδήποτε άλλες χρήσεις μπορεί να προκαλέσουν κίνδυνο πυρκαγιάς και ελαφράς ή θανατηφόρου ηλεκτροπληξίας.
- Μην εκθέσετε το φορτιστή σε βροχή ή χιόνι.**
- Τραβάτε το φικ και όχι το καλώδιο όταν αποσυνδέετε το φορτιστή.** Έτσι θα μειωθεί ο κίνδυνος ζημιάς στο φικ και το καλώδιο.

- Να βεβαιώνετε ότι το καλώδιο έχει διευθετηθεί έτσι ώστε να μην πατηθεί, να αποτελέσει αιτία παραπατήματος ή να υποβληθεί με άλλο τρόπο σε ζημιά ή καταπόνηση.**
- Μη χρησιμοποιήσετε καλώδιο επέκτασης εκτός αν είναι απολύτως απαραίτητο.** Η χρήση ακατάλληλου καλωδίου επέκτασης θα μπορούσε να επιφέρει κίνδυνο πυρκαγιάς και ελαφράς ή θανατηφόρου ηλεκτροπληξίας.
- Μην τοποθετείτε οποιοδήποτε αντικείμενο πάνω στο φορτιστή και μην τοποθετείτε το φορτιστή σε μαλακή επιφάνεια που θα μπορούσε να φράξει τα ανοίγματα αερισμού και να έχει ως αποτέλεσμα έντονη εσωτερική θέρμανση.** Τοποθετείτε το φορτιστή μακριά από οποιαδήποτε πηγή θερμότητας. Ο φορτιστής αερίζεται μέσω ανοιγμάτων στο πάνω και στο κάτω μέρος του περιβλήματος.
- Μη χρησιμοποιήσετε το φορτιστή αν το καλώδιο ή το φικ του έχει υποστεί ζημιά—** φροντίστε να αντικατασταθούν άμεσα.
- Μη χρησιμοποιήσετε το φορτιστή αν έχει δεχτεί δυνατό χτύπημα, έχει πέσει ή αν έχει υποστεί ζημιά με οποιονδήποτε άλλο τρόπο.** Παραδώστε τον σε εξουσιοδοτημένο κέντρο σέρβις.
- Μην αποσυναρμολογήσετε το φορτιστή. Παραδώστε τον σε εξουσιοδοτημένο κέντρο σέρβις όταν απαιτείται σέρβις ή επισκευή.** Η λανθασμένη συναρμολόγηση μπορεί να έχει ως αποτέλεσμα κίνδυνο ελαφράς ή θανατηφόρου ηλεκτροπληξίας ή πυρκαγιάς.
- Σε περίπτωση που το καλώδιο ρεύματος έχει υποστεί ζημιά, αυτό πρέπει να αντικατασταθεί άμεσα από τον κατασκευαστή, τον αντιπρόσωπό του για σέρβις ή άτομο με παρόμοια εξειδίκευση, ώστε να αποτραπεί οποιοσδήποτε κίνδυνος.**
- Αποσυνδέστε το φορτιστή από την πρίζα πριν επιχειρήσετε οποιονδήποτε καθαρισμό. Έτσι θα μειωθεί ο κίνδυνος ηλεκτροπληξίας.** Με την αφαίρεση του πακέτου μπαταριών δεν μειώνεται αυτός ο κίνδυνος.
- ΠΟΤΕ** μην επιχειρήσετε να συνδέσετε 2 φορτιστές μαζί.
- Ο φορτιστής έχει σχεδιαστεί για να λειτουργεί με κανονικό οικιακό ρεύμα 230 V. Μην επιχειρήσετε να τον χρησιμοποιήσετε με οποιαδήποτε άλλη τάση.** Αυτό δεν ισχύει για το φορτιστή οχήματος.

Φόρτιση μιας μπαταρίας (Εικ. [Fig.] C)

- Συνδέστε το φορτιστή σε κατάλληλη πρίζα πριν τοποθετήσετε το πακέτο μπαταρίας.
- Εισάγετε το πακέτο μπαταρίας **26** μέσα στο φορτιστή και βεβαιωθείτε ότι το πακέτο μπαταρίας έχει τερματίσει πλήρως στην κανονική του θέση μέσα στο φορτιστή. Η κόκκινη λυχνία (φόρτισης) θα αναβοσβήνει επανειλημμένα υποδηλώνοντας ότι έχει αρχίσει η διαδικασία φόρτισης.
- Η φόρτιση έχει ολοκληρωθεί όταν το κόκκινο φως είναι μόνιμα αναμμένο. Τότε το πακέτο μπαταρίας είναι πλήρως φορτισμένο και μπορείτε να το χρησιμοποιήσετε άμεσα ή να το αφήσετε τοποθετημένο στο φορτιστή. Για να αφαιρέσετε το πακέτο μπαταρίας από το φορτιστή, πατήστε το κουμπί ασφαλίσις της μπαταρίας **27** στο πακέτο μπαταρίας.

ΣΗΜΕΙΩΣΗ: Για να εξασφαλίσετε μέγιστη απόδοση και μέγιστη ωφέλιμη ζωή των πακέτων μπαταριών λιθίου-ϊόντων, φορτίστε πλήρως το πακέτο μπαταρίας πριν την πρώτη χρήση.

Λειτουργία του φορτιστή

Ανατρέξτε στις παρακάτω ενδείξεις σχετικά με την κατάσταση φόρτισης του πακέτου μπαταρίας.

Ενδείξεις φόρτισης		
	φορτίζει	
	πλήρως φορτισμένο	
	καθυπόληση θερμού/ψυχρού πακέτου μπαταριών*	

*Στη διάρκεια αυτής της διαδικασίας, η κόκκινη λυχνία θα συνεχίσει να αναβοσβήνει, αλλά θα είναι αναμμένη μια κίτρινη ενδεικτική λυχνία. Αφού

η μπαταρία φθάσει σε κατάλληλη θερμοκρασία, η κίτρινη λυχνία θα οβήσει και ο φορτιστής θα συνεχίσει τη διαδικασία φόρτισης.

Ο/Οι συμβατός(-οί) φορτιστής(-ές) δεν θα φορτίσουν μια μπαταρία που παρουσιάζει βλάβη. Ο φορτιστής υποδεικνύει ότι η μπαταρία έχει βλάβη με το να μην ανάβει ενδεικτική λυχνία.

ΣΗΜΕΙΩΣΗ: Αυτό θα μπορούσε να σημαίνει πρόβλημα με φορτιστή.

Αν ο φορτιστής υποδηλώνει πρόβλημα, δώστε το φορτιστή και το πακέτο μπαταριών για έλεγχο σε εξουσιοδοτημένο κέντρο σέρβις.

Καθυστερηση θερμού/ψυχρού πακέτου μπαταρίας

Αν ο φορτιστής ανιχνεύσει μπαταρία με υπερβολικά υψηλή ή χαμηλή θερμοκρασία, ξεκινά αυτόματα μια Καθυστερηση θερμού/ψυχρού πακέτου μπαταρίας, αναστέλλοντας τη φόρτιση έως ότου η μπαταρία έχει φθάσει σε κατάλληλη θερμοκρασία. Κατόπιν, ο φορτιστής αρχίζει αυτόματα τη φόρτιση του πακέτου. Αυτή η λειτουργία διασφαλίζει τη μέγιστη διάρκεια ζωής της μπαταρίας.

ο μπαταρίας μη ανάβοντας λυχνία ή εμφανίζοντας ένα μοτίβο αναβοσβήσιματος που αντιστοιχεί σε μήνυμα αντικαταστήστε το πακέτο μπαταρίας. Το πακέτο μπαταριών θα φορτίζεται σε αυτή τη μικρότερη ταχύτητα σε όλον τον κύκλο φόρτισης και δεν θα επιστρέψει στη μέγιστη ταχύτητα φόρτισης ακόμα και αν η μπαταρία θερμανθεί.

Ο φορτιστής DCB118 είναι εξοπλισμένος με εσωτερικό ανεμιστήρα σχεδιασμένο να ψύχει το πακέτο μπαταρίας. Ο ανεμιστήρας θα ενεργοποιείται αυτόματα όταν χρειάζεται να ψυχθεί το πακέτο μπαταρίας. Σε καμία περίπτωση μη χρησιμοποιήσετε το φορτιστή αν ο ανεμιστήρας δεν λειτουργεί σωστά ή αν είναι φραγμένος οι οχισμές αερισμού. Μην επιτρέψετε την είσοδο ξένων αντικειμένων στο εσωτερικό του φορτιστή.

Ηλεκτρονικό Σύστημα Προστασίας

Τα εργαλεία XR Li-Ion (λιθίου-iónτων) έχουν σχεδιαστεί με Ηλεκτρονικό Σύστημα Προστασίας που οποίο προστατεύει τη μπαταρία από υπερφόρτωση, υπερθέρμανση ή βαθιά εκφόρτιση.

Το εργαλείο θα απενεργοποιηθεί αυτόματα αν ενεργοποιηθεί το ηλεκτρονικό σύστημα προστασίας. Αν συμβεί αυτό, τοποθετήστε τη μπαταρία λιθίου-iónτων στο φορτιστή έως ότου φορτιστεί πλήρως.

Στερέωση στον τοίχο

Αυτοί οι φορτιστές έχουν σχεδιαστεί να μπορούν α στερεωθούν σε τοίχο ή να στέκονται όρθιοι πάνω σε τραπέζι ή επιφάνεια εργασίας. Αν πρόκειται να στερεωθεί σε τοίχο, τοποθετήστε το φορτιστή κοντά σε πρίζα ρεύματος και μακριά από γωνίες ή άλλα εμπόδια που μπορεί να εμποδίζουν τη ροή του αέρα. Χρησιμοποιήστε την πίσω πλευρά του φορτιστή ως πρότυπο για τον καθορισμό της θέσης των βιδών στερέωσης στον τοίχο. Στερεώστε το φορτιστή με ασφάλεια χρησιμοποιώντας βίδες γυψοσανίδας (αγοράζονται ξεχωριστά) μήκους τουλάχιστον 25,4 mm με κεφαλή βίδας διαμέτρου τουλάχιστον 7–9 mm, βιδωμένες σε ξύλο σε βέλτιστο βάθος με τρόπο ώστε κάθε βίδα να προεξέχει περίπου 5,5 mm Ευθυγραμμίστε τις εγκοπές στην πίσω πλευρά του φορτιστή με τις βίδες που προεξέχουν και συμπλέξτε τις βίδες πλήρως μέσα στις εγκοπές.

Οδηγίες καθαρισμού του φορτιστή

ΠΡΟΕΙΔΟΠΟΙΗΣΗ: Κίνδυνος ηλεκτροπληξίας. Αποσυνδέστε το φορτιστή από την πρίζα ρεύματος AC πριν τον καθαρισμό. Οι ρύποι και το γράσο μπορούν να αφαιρεθούν από τις εξωτερικές επιφάνειες του φορτιστή με χρήση ενός πανιού ή μιας μαλακής, μη μεταλλικής βούρτσας. Μην χρησιμοποιείτε νερό ή οποιαδήποτε καθαριστικά διαλύματα. Ποτέ μην αφήσετε οποιοδήποτε υγρό να εισέλθει στο εργαλείο. Ποτέ μη βυθίσετε κανένα μέρος του εργαλείου σε υγρό.

Μπαταρία

Σημαντικές οδηγίες ασφαλείας για κάθε τύπο μπαταρίας

Όταν παραγγέλνετε εφεδρικές μπαταρίες, φροντίστε να συμπεριλάβετε τον αριθμό καταλόγου και την τάση.

Η μπαταρία δεν είναι πλήρως φορτισμένη όταν αφαιρείται από τη συσκευασία της. Προτού χρησιμοποιήσετε την μπαταρία και τον

φορτιστή, διαβάστε τις παρακάτω πληροφορίες ασφαλείας. Στη συνέχεια, ακολουθήστε τις διαδικασίες φόρτισης που περιγράφονται.

ΔΙΑΒΑΣΤΕ ΟΛΕΣ ΤΙΣ ΟΔΗΓΙΕΣ

- **Μη φορτίσετε ή χρησιμοποιήσετε μπαταρία σε εκρηκτική ατμόσφαιρα, όπως με παρουσία εύφλεκτων υγρών, αερίων ή σκόνης.** Η εισαγωγή ή αφαίρεση της μπαταρίας από το φορτιστή μπορεί να προκαλέσει ανάφλεξη της σκόνης ή των αναθυμιάσεων.
- **Ποτέ μην αναγκάσετε το πακέτο μπαταριών να εισέλθει με τη βία στο φορτιστή. Μην τροποποιήσετε το πακέτο μπαταριών με οποιοδήποτε τρόπο για να ταιριάζει με μη συμβατό φορτιστή, γιατί το πακέτο μπαταριών μπορεί να σπάσει προκαλώντας σοβαρό τραυματισμό.**
 - Φορτίζετε τα πακέτα μπαταριών μόνο σε φορτιστές DeWALT.
 - **ΜΗΝ** πιοιλίζετε ή βυθίζετε σε νερό ή άλλα υγρά.
 - **Μην αποθηκεύετε ή χρησιμοποιείτε το εργαλείο και το πακέτο μπαταριών σε θέσεις όπου η θερμοκρασία μπορεί να φθάσει ή να υπερβεί τους 40 °C (όπως έξω από καλυμμένα μέρη ή σε μεταλλικά κτίρια το καλοκαίρι).**
 - **Μην αποτεφρώσετε την μπαταρία ακόμη και εάν έχει υποστεί σοβαρή ζημιά ή έχει φθαρεί εντελώς.** Σε περίπτωση πυρκαγιάς, η μπαταρία μπορεί να εκραγεί. Κατά την καύση μπαταριών íόντων λιθίου δημιουργούνται τοξικές αναθυμιάσεις και υλικά.
 - **Εάν το περιεχόμενο της μπαταρίας έρθει σε επαφή με το δέρμα, ξεπλύνετε αμέσως την περιοχή με ήπιο σαπούνι και νερό.** Εάν το υγρό της μπαταρίας εισέλθει στα μάτια, ξεπλύνετε με άφθονο νερό επί 15 λεπτά ή έως ότου σταματήσει ο ερεθισμός. Εάν η ιατρική βοήθεια είναι απαραίτητη, ο ηλεκτρολύτης της μπαταρίας αποτελείται από ένα μίγμα υγρών οργανικών υδρογονανθράκων και αλάτων λιθίου.
 - **Τα περιεχόμενα των κυψελών μιας ανοιχτής μπαταρίας μπορούν να προκαλέσουν ερεθισμό του αναπνευστικού συστήματος.** Αναπνεύστε καθαρό αέρα. Εάν τα συμπτώματα επιμένουν, ζητήστε ιατρική βοήθεια.



ΠΡΟΕΙΔΟΠΟΙΗΣΗ: Κίνδυνος εκγαυμάτων. Το υγρό της μπαταρίας ενδέχεται να είναι εύφλεκτο εάν εκτεθεί σε σπινθήρα ή φλόγα.



ΠΡΟΕΙΔΟΠΟΙΗΣΗ: Ποτέ μην επιχειρήσετε να ανοίξετε το πακέτο μπαταριών για οποιοδήποτε λόγο. Αν το περιβλήμα του πακέτου μπαταριών είναι ραγισμένο ή έχει υποστεί ζημιά, μην εισάγετε το πακέτο στο φορτιστή. Μην συνθλίψετε, ρίξετε κάτω ή προξενήσετε ζημιά στο πακέτο μπαταριών. Μην χρησιμοποιήσετε πακέτο μπαταριών ή φορτιστή που έχει δεχθεί ισχυρό χτύπημα, έχει πέσει, έχει πατηθεί από όχημα ή έχει υποστεί ζημιά με οποιοδήποτε τρόπο (π.χ. τρυπηθεί με καρφί, χτυπηθεί με σφυρί, πατηθεί). Μπορεί να προκληθεί ελαφρά ή θανατηφόρος ηλεκτροπληξία. Τα πακέτα μπαταριών που έχουν υποστεί ζημιά θα πρέπει να παραδίδονται στο κέντρο σέρβις για ανακύκλωση.



ΠΡΟΕΙΔΟΠΟΙΗΣΗ: Κίνδυνος πυρκαγιάς. Μην αποθηκεύετε ή μεταφέρετε το πακέτο μπαταρίας με τρόπο ώστε μεταλλικά αντικείμενα να μπορούν να έρθουν σε επαφή με εκτεθειμένους ακροδέκτες μπαταρίας. Για παράδειγμα, μην τοποθετείτε το πακέτο μπαταρίας μέσα σε ποδιάς, τσέπες, εργαλείοθήκες, κουτιά μεταφοράς προϊόντων, συρτάρια κλπ. μαζί με μη στερεωμένα καρφιά, βίδες, κλειδιά κλπ.



ΠΡΟΣΟΧΗ: Όταν δεν χρησιμοποιείται το εργαλείο, τοποθετείτε το με την πλευρά του σε σταθερή επιφάνεια, όπου δεν θα αποτελέσει κίνδυνο λόγω παραπατήματος ή πτώσης. Ορισμένα εργαλεία με μεγάλα πακέτα μπαταριών μπορούν να στέκονται όρθια πάνω στο πακέτο μπαταριών αλλά μπορεί να πέσουν εύκολα αν σπρωχτούν.

Μεταφορά



ΠΡΟΕΙΔΟΠΟΙΗΣΗ: Κίνδυνος πυρκαγιάς. Η μεταφορά μπαταριών μπορεί ενδοχομένως να γίνει αιτία πυρκαγιάς αν οι πόλοι της μπαταρίας έρθουν κατά λάθος σε επαφή με αγωγίμα υλικά. Κατά την μεταφορά μπαταριών να βεβαιώνεστε ότι οι πόλοι των μπαταριών είναι

προστατευμένοι και καλά μονωμένοι από υλικά που θα μπορούσαν να έρθουν σε επαφή μαζί τους και να προκαλέσουν βραχυκύκλωμα.

ΣΗΜΕΙΩΣΗ: Οι μπαταρίες ιόντων λιθίου δεν πρέπει να τοποθετούνται σε παραδιδόμενες αποσκευές.

Οι μπαταρίες DeWALT συμμορφώνονται με όλους τους εφαρμόσιμους κανονισμούς μεταφορών προϊόντων, όπως αυτοί καθορίζονται από τα βιομηχανικά και νομικά πρότυπα, στα οποία περιλαμβάνονται ο Συστάσεις των Ηνωμένων Εθνών σχετικά με τη μεταφορά επικίνδυνων αγαθών, οι κανονισμοί μεταφοράς επικίνδυνων αγαθών της Διεθνούς Ένωσης Αερομεταφορών (IATA), οι διεθνείς ναυτιλιακοί κανονισμοί περί επικίνδυνων αγαθών (IMDG) και η Ευρωπαϊκή συμφωνία για τις διεθνείς οδικές μεταφορές επικίνδυνων αγαθών (ADR). Τα στοιχεία και οι μπαταρίες λιθίου-ιόντων έχουν δοκιμαστεί σύμφωνα με το τμήμα 38,3 του Εγχειριδίου και κριτηρίων δοκιμών των συστάσεων των Ηνωμένων Εθνών σχετικά με τη μεταφορά επικίνδυνων αγαθών.

Στις περισσότερες περιπτώσεις, η μεταφορά πακέτου μπαταρίας DeWALT δεν θα εμπίπτει στην ταξινόμηση ενός πλήρως ελεγχόμενου Επικίνδυνου υλικού Κλάσης 9. Γενικά, μόνο μεταφορές που περιέχουν μπαταρία λιθίου-ιόντων με ονομαστική τιμή ενέργειας μεγαλύτερη από 100 βατώρες (Wh) θα απαιτεί να γίνονται ως πλήρως ελεγχόμενα φορτία Κλάσης 9. Σε όλες τις μπαταρίες λιθίου-ιόντων, η ονομαστική τους τιμή σε βατώρες επισημαίνεται πάνω στη συσκευασία. Επιπλέον, λόγω κανονιστικών περιπλοκών, η DeWALT δεν συνιστά τη μεταφορά δι' αέρος ξεχωριστών πακέτων μπαταριών λιθίου-ιόντων, ανεξάρτητα από την ονομαστική τιμή βατωρών. Οι μεταφορές εργαλείων που περιέχουν μπαταρίες (συνδυσασμένα κιτ) μπορούν να γίνουν δι' αέρος ως εξαίρεση αν η ονομαστική τιμή σε βατώρες του πακέτου μπαταρίας δεν είναι μεγαλύτερη από 100 Wh.

Ανεξάρτητα από το αν μια αποστολή θεωρείται εξαιρούμενη ή πλήρως ρυθμιζόμενη, αποτελεί ευθύνη του αποστολέα να λάβει υπόψη του τους πιο πρόσφατους κανονισμούς για τις απαιτήσεις συσκευασίας, σήμανσης και τεκμηρίωσης.

Οι πληροφορίες που παρέχονται στην παρούσα ενότητα του εγχειριδίου, παρέχονται καλή τη πίστη και πιστεύεται ότι είναι ακριβείς κατά το χρόνο της σύνταξης του εγγράφου. Ωστόσο δεν παρέχεται καμία εγγύηση, ρητή ή συναγόμενη. Αποτελεί ευθύνη του αγοραστή να βεβαιωθεί ότι οι δραστηριότητες του συμμορφώνονται με τους εφαρμοστέους κανονισμούς.

Μεταφορά της Μπαταρίας FLEXVOLT™

Η μπαταρία DeWALT FLEXVOLT™ διαθέτει δύο καταστάσεις: **Χρήσης** και **Μεταφοράς**.

Κατάσταση Χρήσης: Όταν η μπαταρία FLEXVOLT™ δεν έχει τοποθετηθεί σε προϊόν ή έχει τοποθετηθεί σε προϊόν DeWALT 18 V, θα λειτουργεί σαν μπαταρία 18 V. Όταν η μπαταρία FLEXVOLT™ έχει τοποθετηθεί σε προϊόν 54 V ή 108 V (δύο μπαταριών των 54 V), θα λειτουργεί σαν μπαταρία 54 V.

Κατάσταση Μεταφοράς: Όταν έχει τοποθετηθεί το καπάκι στην μπαταρία FLEXVOLT™, η μπαταρία είναι σε κατάσταση μεταφοράς. Φυλάξτε το καπάκι για την περίπτωση μεταφοράς.

Όταν είναι σε κατάσταση Μεταφοράς, οι σειρές των κυψελών είναι ηλεκτρικά αποσυνδεδεμένες μέσα στο πακέτο μπαταρίας, με αποτέλεσμα να θεωρείται ως 3 μπαταρίες με χαμηλότερη ονομαστική τιμή βατωρών (Wh) αντί για 1 μπαταρία με υψηλότερη ονομαστική τιμή βατωρών. Αυτή η αυξημένη ποσότητα των 3 μπαταριών με τη μειωμένη ονομαστική τιμή βατωρών μπορεί να κάνει εφικτή την εξαίρεση του πακέτου μπαταριών από ορισμένους κανονισμούς μεταφορών που επιβάλλονται στις μπαταρίες με υψηλότερη ονομαστική τιμή βατωρών.

Για παράδειγμα, η τιμή Wh Μεταφοράς μπορεί να είναι 3 x 36 Wh, που σημαίνει 3 μπαταρίες των 36 Wh ή μία. Η τιμή Wh Χρήσης μπορεί να είναι 108 Wh (υπονοείται 1 μπαταρία).

Παράδειγμα σήμανσης χρήσης και μεταφοράς στην ετικέτα

 Use: 108 Wh
 Transport: 3x36 Wh

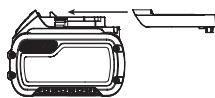

βέλτιστη απόδοση και διάρκεια ζωής, αποθηκεύετε τις μπαταρίες σε θερμοκρασία δωματίου όταν δεν τις χρησιμοποιείτε.

2. Για μεγάλο χρόνο φύλαξης, για τα καλύτερα αποτελέσματα συνιστάται να αποθηκεύετε το πακέτο μπαταριών πλήρως φορτισμένο, σε δροσερό, ξηρό μέρος, εκτός του φορτιστή.

ΣΗΜΕΙΩΣΗ: Τα πακέτα μπαταριών δεν θα πρέπει να αποθηκεύονται τελείως εκφορτισμένα. Το πακέτο μπαταριών θα χρειαστεί να αναφορτιστεί πριν τη χρήση.

Ετικέτες στο φορτιστή και την μπαταρία

Επιπλέον των εικονογραμμάτων που χρησιμοποιούνται στο εγχειρίδιο αυτό, οι ετικέτες πάνω στο φορτιστή και στο πακέτο μπαταριών μπορεί να δείχνουν τα εξής εικονογράμματα:



Διαβάστε το εγχειρίδιο οδηγιών πριν από τη χρήση.



Ανατρέξτε στα **Τεχνικά δεδομένα** για το χρόνο φόρτισης.



Μην αγγίζετε με αγωγίμα αντικείμενα.



Μη φορτίζετε κατεστραμμένες μπαταρίες.



Να μην εκτίθεται σε νερό.



Φροντίζετε για την άμεση αντικατάσταση τυχόν ελαττωματικών καλωδίων.



Η φόρτιση να γίνεται μόνο σε θερμοκρασία από 4 °C έως 40 °C.



Μόνο για χρήση σε εσωτερικό χώρο.



Απορρίψτε την μπαταρία με φιλικό προς το περιβάλλον τρόπο.



Φορτίζετε τα πακέτα μπαταριών DeWALT μόνο με τους προβλεπόμενους φορτιστές DeWALT. Η φόρτιση πακέτων μπαταριών άλλων από τις προβλεπόμενες μπαταρίες DeWALT με χρήση φορτιστή DeWALT μπορεί να προκαλέσει έκρηξη τους ή άλλες επικίνδυνες καταστάσεις.



Μην πετάτε το πακέτο μπαταριών σε φωτιά.



ΧΡΗΣΗ (χωρίς καπάκι μεταφοράς). Παράδειγμα: Η τιμή Wh είναι 108 Wh (1 μπαταρία με 108 Wh).



ΜΕΤΑΦΟΡΑ (με ενσωματωμένο καπάκι μεταφοράς). Παράδειγμα: Η τιμή Wh είναι 3 x 36 Wh (3 μπαταρίες των 36 Wh).

Τύπος μπαταριών

Το DCS778 λειτουργεί με πακέτο μπαταρίας των 54 V.

Μπορούν να χρησιμοποιηθούν τα παρακάτω πακέτα μπαταριών: DCB546, DCB547, DCB548. Για περισσότερες πληροφορίες ανατρέξτε στα **Τεχνικά δεδομένα**.

Περιεχόμενα συσκευασίας

Η συσκευασία περιέχει:

- 1 Εν μέρει συναρμολογημένο μηχανήμα
- 2 κλειδιά Άλεν (4 mm και 6 mm)
- 1 Λεπίδα πριονιού 250 mm TCT

- 1 Σφιγκτήρα υλικού
- 2 Πακέτα μπαταριών (μοντέλο T2)
- 1 Φορτιστής (μοντέλο T2)
- 1 Εγχειρίδιο οδηγιών
- Ελέγξτε για ζημιές στο εργαλείο, τα εξαρτήματα ή τα παρελκόμενα, που μπορεί να προκλήθηκαν κατά τη μεταφορά.
- Αφιερώστε χρόνο για να διαβάσετε σχολαστικά και να κατανοήσετε αυτό το εγχειρίδιο πριν τη χρήση του προϊόντος.

Σημάνσεις στο εργαλείο

Στο εργαλείο εμφανίζονται τα εξής εικονογράμματα:



Διαβάστε το εγχειρίδιο οδηγιών πριν τη χρήση.



Φοράτε προστασία αυτιών.



Φοράτε προστασία ματιών.



Ορατή ακτινοβολία. Μην κοιτάζετε τη δέσμη.



Σημείο μεταφοράς

Θέση κωδικού ημερομηνίας (εικ. Β)

Ο Κωδικός ημερομηνίας **57**, ο οποίος περιλαμβάνει και το έτος κατασκευής, είναι σταμπαρισμένος στο περίβλημα.

Παράδειγμα:
2019 XX XX

Περιγραφή (Εικ. Α–C, E)



ΠΡΟΕΙΔΟΠΟΙΗΣΗ: Ποτέ μην τροποποιήσετε το ηλεκτρικό εργαλείο ή οποιοδήποτε μέρος του. Θα μπορούσε να προκύψει ζημιά ή τραυματισμός.

- | | |
|--|--|
| 1 Διακόπτης σκανδάλης | 18 Ασφάλιση τραβέρσας |
| 2 Μοχλός απελευθέρωσης ασφάλισης προφυλακτήρα στην πάνω θέση | 19 Λαβή σύσφιξης φαλτσκοπής |
| 3 Λαβή χειρισμού | 20 Κλίμακα γωνίας φαλτσκοπής |
| 4 Σταθερός πάνω προφυλακτήρας | 21 Οπές για στερέωση σε πάγκο |
| 5 Εξωτερική φλάντζα | 22 Κουμπί ασφάλισης στην κάτω θέση |
| 6 Μπουλόνι λεπίδας | 23 Μπάρες τραβέρσας |
| 7 Κάτω προφυλακτήρας λεπίδας | 24 Κεφαλή πριονιού |
| 8 Λεπίδα πριονιού | 25 Κλειδιά Άλεν |
| 9 Λαβή ασφάλισης οδηγού ολίσθησης | 26 Πακέτο μπαταριών |
| 10 Σταθερό τραπέζι | 27 Κουμπί απασφάλισης πακέτου μπαταριών |
| 11 Πλάκα εντομής | 28 Κουμπί ένδειξης στάθμης μπαταρίας |
| 12 Βραχίονας λοξής κοπής | 29 Διακόπτης κλειδώματος σε απενεργοποίηση |
| 13 Ασφάλιση γωνίας λοξής κοπής | 30 Κουμπί παράκαμψης |
| 14 Περιστρεφόμενο τραπέζι/βραχίονας λοξής κοπής | 31 Λαβή μεταφοράς (αριστερά και δεξιά) |
| 15 Κλίμακα γωνίας λοξής κοπής | 32 Εσωτερική φλάντζα (Εικ. E) |
| 16 Οδηγός συρόμενης κοπής | 33 Στόμιο εξαγωγής σκόνης |
| 17 Σφιγκτήρας υλικού | 34 Κουμπί XPS™ |

Προβλεπόμενη χρήση

Το ασύρματο, φορητό πριόνι λοξής κοπής DeWALT έχει σχεδιαστεί για επαγγελματική κοπή ξύλου, προϊόντων ξύλου και πλαστικών. Εκτελεί εργασίες εγκάρσιας κοπής, λοξής κοπής και φαλτσκοπής με ακρίβεια και ασφάλεια.

Η μονάδα αυτή έχει σχεδιαστεί για χρήση με λεπίδα ονομαστικής διαμέτρου 250 mm που φέρει μύτες από καρβίδιο.

ΜΗΝ τα χρησιμοποιείτε σε υγρές συνθήκες ή με την παρουσία εύφλεκτων υγρών ή αερίων.

Αυτά τα φαλτσοπρίονα είναι επαγγελματικά ηλεκτρικά εργαλεία.

ΜΗΝ αφήνετε παιδιά να έρθουν σε επαφή με το εργαλείο. Απαιτείται επίβλεψη όταν το εργαλείο το χρησιμοποιούν άπειροι χρήστες.



ΠΡΟΕΙΔΟΠΟΙΗΣΗ! Μη χρησιμοποιείτε το μηχάνημα για σκοπούς άλλους από τους προβλεπόμενους.

- Το προϊόν αυτό δεν προορίζεται για χρήση από άτομα (περιλαμβανομένων παιδιών) που έχουν μειωμένες σωματικές, αισθητηριακές ή πνευματικές ικανότητες, ή έλλειψη εμπειρίας και/ή γνώσης και δεξιοτήτων, εκτός αν τα άτομα αυτά επιβλέπονται από άτομο υπεύθυνο για την ασφάλειά τους. Τα παιδιά δεν πρέπει να μένουν ποτέ μόνα τους με αυτό το προϊόν.

ΣΥΝΑΡΜΟΛΟΓΗΣΗ



ΠΡΟΕΙΔΟΠΟΙΗΣΗ: Για να μειώσετε τον κίνδυνο σοβαρού τραυματισμού, απενεργοποιείτε το μηχάνημα και αποσυνδέετε το πακέτο μπαταριών πριν κάνετε οποιοδήποτε ρυθμίσεις ή πριν αφαιρέσετε/τοποθετήσετε προσαρτήματα ή παρελκόμενα. Τυχόν αθέλητη εκκίνηση μπορεί να προκαλέσει τραυματισμό.



ΠΡΟΕΙΔΟΠΟΙΗΣΗ: Χρησιμοποιήστε μόνο πακέτα μπαταριών και φορτιστές DeWALT.

Αφαίρεση από τη συσκευασία

Ο κινητήρας και οι προφυλακτήρες έχουν ήδη συναρμολογηθεί στη βάση.

Εισαγωγή και αφαίρεση του πακέτου μπαταριών από το εργαλείο (Εικ. Α–C)

ΣΗΜΕΙΩΣΗ: Βεβαιωθείτε ότι το πακέτο μπαταριών **26** είναι πλήρως φορτισμένο.

Για να τοποθετήσετε το πακέτο μπαταρίας στο εργαλείο

1. Ευθυγραμμίστε το πακέτο μπαταριών **26** με τις ράγες μέσα στη λαβή του εργαλείου (Εικ. Α).
2. Εισάγετε το πακέτο μπαταρίας στη λαβή έως ότου εδράσει σταθερά μέσα στο εργαλείο και βεβαιωθείτε ότι ακούτε να ασφαλίσει στη θέση του.

Για να αφαιρέσετε το πακέτο μπαταρίας από το εργαλείο

1. Πατήστε το κουμπί απελευθέρωσης **27** και τραβήξτε σταθερά το πακέτο μπαταρίας ώστε να βγει από τη λαβή του εργαλείου.
2. Εισάγετε το πακέτο μπαταρίας μέσα στο φορτιστή όπως περιγράφεται στο τμήμα περί φορτιστή του παρόντος εγχειριδίου.

Πακέτα μπαταριών με δείκτη φορτίου (εικ. C)

Ορισμένα πακέτα μπαταριών DeWALT περιλαμβάνουν ένα δείκτη φορτίου. Αυτός αποτελείται από τρεις πράσινες λυχνίες LED που υποδηλώνουν το επίπεδο του φορτίου που απομένει στο πακέτο μπαταριών.

Για να ενεργοποιήσετε το δείκτη φορτίου, πατήστε και κρατήστε πατημένο το κουμπί (t) του δείκτη φορτίου **28**. Θα ανάψει ένας συνδυασμός των τριών πράσινων λυχνιών LED που είναι ενδεικτικός του επιπέδου του φορτίου που απομένει. Όταν το επίπεδο του φορτίου στη μπαταρία είναι κάτω από το χρησιμοποιήσιμο όριο, ο δείκτης φορτίου δεν θα ανάψει και η μπαταρία θα χρειαστεί να επαναφορτιστεί.

ΣΗΜΕΙΩΣΗ: Ο δείκτης φορτίου αποτελεί μόνο μια ένδειξη του φορτίου που έχει απομένει στο πακέτο μπαταριών. Δεν δείχνει τη λειτουργικότητα του εργαλείου και υπόκειται σε μεταβολές βάσει των εξαρτημάτων του προϊόντος, της θερμοκρασίας και της εφαρμογής του τελικού χρήστη.

Στερέωση σε πάγκο (Εικ. Β, T)

1. Έχουν προβλεφθεί οπές **21** και στα τέσσερα πόδια προκειμένου να διευκολυνθεί η τοποθέτηση σε πάγκο. Συσιστώνται μπουλόνια διαμέτρου 8 mm και μήκους 80 mm. Πάντα στερεώνετε σταθερά το πριόνι για να αποτρέψετε τη μετακίνησή του. Για

διευκόλυνση της δυνατότητας μεταφοράς του, το εργαλείο μπορεί να τοποθετηθεί σε τεμάχιο κόντρα πλακέ πάχους 12,5 mm ή μεγαλύτερου, το οποίο μπορεί στη συνέχεια να στερεωθεί με σύσφιξη επάνω στη βάση εργασίας που χρησιμοποιείτε ή να μετακινηθεί σε άλλους χώρους εργασίας και να στερεωθεί εκ νέου με σύσφιξη.

- Όταν στερεώνετε το πριόνι σας σε τεμάχιο κόντρα πλακέ, να βεβαιώνετε ότι οι βίδες στερέωσης δεν προεξέχουν από την κάτω επιφάνεια του ξύλου.
Το κόντρα πλακέ θα πρέπει να εδράζεται τέλεια στη διάταξη στήριξης του συστήματος εργασίας. Όταν συσφίγγετε το πριόνι σε οποιαδήποτε επιφάνεια εργασίας, συσφίγγετε μόνο στις προεξέχουσες σύσφιξης όπου βρίσκονται οι οπές για τις βίδες στερέωσης. Η σύσφιξη σε οποιοδήποτε άλλο σημείο θα εμποδίζει τη σωστή λειτουργία του πριονιού.
- Για την αποφυγή μαγκώματος ή μη ακριβούς εργασίας, διασφαλίζετε ότι η επιφάνεια στερέωσης δεν είναι στρεβλωμένη ή μη επίπεδη. Αν το πριόνι ταλαντεύεται πάνω στην επιφάνεια, τοποθετήστε ένα λεπτό τεμάχιο υλικού κάτω από ένα πέλμα του πριονιού έως ότου το πριόνι να εδράζεται σταθερά πάνω στην επιφάνεια στερέωσης.

Τοποθέτηση της λεπίδας πριονιού (Εικ. Α, D, E)

! **ΠΡΟΕΙΔΟΠΟΙΗΣΗ:** Για να μειώσετε τον κίνδυνο τραυματισμού, απενεργοποιήστε τη μονάδα και αποσυνδέστε το μηχάνημα από την πηγή ρεύματος πριν την εγκατάσταση και την αφαίρεση αξεσουάρ, πριν τη ρύθμιση ή την αλλαγή διαμόρφωσης παραμέτρων ή όταν εκτελείτε επισκευές. Να βεβαιώνετε ότι ο διακόπτης σκανδάλης είναι στη θέση απενεργοποίησης (OFF). Τυχόν αθέλητη εκκίνηση μπορεί να προκαλέσει τραυματισμό.

! **ΠΡΟΕΙΔΟΠΟΙΗΣΗ:** Τα δόντια μιας νέας λεπίδας είναι πολύ αιχμηρά και μπορούν να είναι επικίνδυνα.

! **ΠΡΟΕΙΔΟΠΟΙΗΣΗ:** Έχετε υπόψη σας ότι η λεπίδα πριονιού πρέπει αντικαθίσταται μόνο με τον περιγραφόμενο τρόπο. Χρησιμοποιείτε μόνο λεπίδες πριονιού που καθορίζονται στα **Τεχνικά χαρακτηριστικά**, αρ. καταλόγου: Συνίσταται το DT4320.

- Εισάγετε το κλειδί Άλεν 6 mm **25** στην αντίθετη θέση του άξονα της λεπίδας και συγκρατήστε τον (Εικ. D).
- Χρησιμοποιήστε το δεύτερο εξαγωγικό κλειδί όπως στην Εικόνα D ως κλειδαριά ατράκτου.
- Σφίξτε το μπουλόνι **6** της λεπίδας, περιστρέφοντάς το αριστερόστροφα. Αφαιρέστε το μπουλόνι **6** της λεπίδας και την εξωτερική φλάντζα **5**.
- Πιέστε τον μοχλό απελευθέρωσης κλειδώματος του κάτω προφυλακτήρα **2** για να ανασήκωσετε τον κάτω προφυλακτήρα της λεπίδας **7** και αφαιρέστε τη λεπίδα του πριονιού **8**.
- Τοποθετήστε την καινούργια λεπίδα πριονιού πάνω στον αυχένα που παρέχεται στην εσωτερική φλάντζα **32**, αφού βεβαιωθείτε ότι τα δόντια στην κάτω άκρη της λεπίδας δείχνουν προς τον οδηγό (αντίθετα προς το χειριστή).
- Επανατοποθετήστε την εξωτερική φλάντζα **5**, αφού βεβαιωθείτε ότι τα ωτία τοποθέτησης **36** έχουν συμπληχτεί σωστά, ένα σε κάθε πλευρά του άξονα του μοτέρ.
- Σφίξτε το μπουλόνι **6** της λεπίδας περιστρέφοντας αντίθετα με τη φορά των δεικτών του ρολογιού, ενώ συγκρατείτε το κλειδί **25** Άλεν 6 mm με το άλλο σας χέρι (Εικ. D).

ΡΥΘΜΙΣΕΙΣ

! **ΠΡΟΕΙΔΟΠΟΙΗΣΗ:** Για να μειώσετε τον κίνδυνο σοβαρού τραυματισμού, απενεργοποιείτε το μηχάνημα και αποσυνδέετε το πακέτο μπαταριών πριν κάνετε οποιοδήποτε ρυθμίσεις ή πριν αφαιρέσετε/τοποθετήσετε προσαρτήματα ή παρελκόμενα. Τυχόν αθέλητη εκκίνηση μπορεί να προκαλέσει τραυματισμό.

Το φάλτσοπριόνι σας ρυθμίστηκε με ακρίβεια στο εργοστάσιο. Αν χρειαστεί επαναρρύθμιση λόγω μεταφοράς και χειρισμών ή για οποιονδήποτε άλλο λόγο, ακολουθήστε τα πιο κάτω βήματα για να ρυθμίσετε το πριόνι σας. Όταν γίνει αυτό, οι ρυθμίσεις αυτές θα πρέπει να παραμείνουν ακριβείς.

Ρύθμιση των ράβδων τραβέρσας για σταθερό βάθος κοπής (Εικ. Α, Β, F, H)

Η λεπίδα πρέπει να κινείται σε σταθερό βάθος κοπής σε όλο το μήκος του τραπέζιου και δεν πρέπει να έρχεται σε επαφή με το σταθερό τραπέζι στο πίσω μέρος της εντομής ή στο μπροστινό μέρος του περιστρεφόμενου βραχίονα. Για να το επιτύχετε αυτό, πρέπει οι βραχίονες της τραβέρσας να είναι ακριβώς παράλληλες ως προς το τραπέζι όταν η κεφαλή του πριονιού έχει πιεστεί τελείως κάτω.

- Πιέστε τον μοχλό απελευθέρωσης κλειδώματος του κάτω προφυλακτήρα **2** (Fig. A).
- Πιέστε την κεφαλή του πριονιού πλήρως στην πίσω θέση και μετρήστε το ύψος από το περιστρεφόμενο τραπέζι **14** ως το κάτω μέρος της εξωτερικής φλάντζας **5** (Εικ. F).
- Στρίψτε την ασφάλιση **18** της τραβέρσας της κεφαλής πριονιού (Εικ. Β).
- Κρατώντας την κεφαλή του πριονιού τελείως πιεσμένη, τραβήξτε την κεφαλή στο άκρο της διαδρομής της.
- Μετρήστε πάλι το ύψος που αναφέρεται στην Εικόνα F. Και οι δύο τιμές πρέπει να είναι ακριβώς ίδιες.
- Αν απαιτείται ρύθμιση, προχωρήστε ως εξής (Εικ. Η):
 - Λασκάρτε το παξιμάδι ασφάλισης **37** στο πλαίσιο **38** και προσαρμόστε τη βίδα **39** όσο χρειάζεται, προχωρώντας με μικρά βήματα.
 - Σφίξτε το παξιμάδι ασφάλισης **37**.

! **ΠΡΟΕΙΔΟΠΟΙΗΣΗ:** Πάντα να ελέγχετε ότι η λεπίδα δεν έρχεται σε επαφή με το τραπέζι στο πίσω μέρος της εντομής ή στο μπροστινό μέρος του περιστρεφόμενου βραχίονα στην κάθετη θέση 90° και 45° φάλτσοκοπής. Μην ενεργοποιήσετε τη συσκευή πριν το ελέγξετε αυτό!

Ρύθμιση του οδηγού (Εικ. I)

Περιστρέψτε τον μοχλό ασφάλισης του οδηγού συρόμενης κοπής **9** αριστερόστροφα για να τον λασκάρτε. Μετακινήστε τον οδηγό συρόμενης κοπής **16** σε μια θέση που αποφεύγει τη λεπίδα και κατόπιν σφίξτε το μοχλό ασφάλισης του οδηγού περιστρέφοντάς τον δεξιόστροφα.

Έλεγχος και προσαρμογή της λεπίδας ως προς τον οδηγό (Εικ. Β, J, K)

- Λασκάρτε την ασφάλιση γωνίας λοξής κοπής **13**.
- Τοποθετήστε τον αντίχειρά σας πάνω στο βραχίονα λοξής κοπής **12** και πιέστε την ασφάλιση γωνίας λοξής κοπής **13** για να απελευθερώσετε το περιστρεφόμενο τραπέζι/βραχίονα λοξής κοπής **14**.
- Μετακινήστε το βραχίονα λοξής κοπής έως ότου η ασφάλιση τον σταθεροποιήσει στη θέση λοξής κοπής 0°.
- Τραβήξτε κάτω την κεφαλή ή ασφαλίστε τη στη θέση αυτή χρησιμοποιώντας το κουμπί ασφάλισης στην κάτω θέση. **22**.
- Ελέγξτε ότι οι δύο σημάνσεις 0° **40** πάνω στην κλίμακα **15** της γωνίας λοξής κοπής είναι μόλις ορατές.
- Τοποθετήστε μια γωνιά **41** ώστε να έρθει σε επαφή με την αριστερή πλευρά του οδηγού **16** και με τη λεπίδα **8**.

! **ΠΡΟΕΙΔΟΠΟΙΗΣΗ:** Μην αγγίζετε τις μύτες των δοντιών της λεπίδας με τη γωνιά.

- Αν απαιτείται ρύθμιση, προχωρήστε ως εξής:
 - Ξεσφίξτε τις βίδες **42** και μετακινήστε το συγκρότημα κλίμακας/βραχίονα λοξής κοπής προς τα αριστερά ή δεξιά έως ότου η λεπίδα είναι στις 90° ως προς τον οδηγό όπως εξακριβώνεται με τη γωνιά. (Εικ. J).
 - Σφίξτε πάλι τις βίδες **42**.

Έλεγχος και ρύθμιση της λεπίδας ως προς το τραπέζι (Εικ. L–N)

- Λασκάρτε τη λαβή σύσφιξης φάλτσογωνιάς **19** (Εικ. L).
- Πιέστε την κεφαλή πριονιού προς τα δεξιά για να βεβαιωθείτε ότι είναι τελείως κάθετη και σφίξτε τη λαβή σύσφιξης φάλτσογωνιάς.

3. Τοποθετήστε μια γωνιά **41** πάνω στο τραπέζι και σε επαφή με τη λεπίδα **8** (Εικ. Μ).

ΠΡΟΕΙΔΟΠΟΙΗΣΗ: Μην αγγίζετε τις μύτες των δοντιών της λεπίδας με τη γωνιά.

4. Αν απαιτείται ρύθμιση, προχωρήστε ως εξής:
- Λασκάρτε τη λαβή σύσφιξης φάλτσογωνιάς **19** και γυρίστε τη βίδα διακοπής της οριζόντιας προσαρμογής θέσης **43** προς τα μέσα και έξω μέχρι η γωνία να δείχνει ότι η λεπίδα βρίσκεται στις 90° από το τραπέζι.
 - Αν ο δείκτης φάλτσογωνιάς **44** δεν δείχνει μηδέν στην κλίμακα φάλτσογωνιάς **20**, ξεσφίξτε τις βίδες **45** που στερεώνουν το δείκτη και μετακινήστε το δείκτη όπως χρειάζεται.

Έλεγχος και ρύθμιση της γωνίας φάλτσοκοπής (Εικ. Α, Λ, Ν)

Η παράκαμψη φάλτσοκοπής επιτρέπει στη μέγιστη γωνία φάλτσοκοπής να ρυθμιστεί στις 45° ή 48° όπως απαιτείται.

- Αριστερά = 45°
 - Δεξιά = 48°
- Βεβαιωθείτε ότι το κουμπί παράκαμψης **46** βρίσκεται στην αριστερή θέση.
 - Ξεσφίξτε τη λαβή σύσφιξης φάλτσογωνιάς **19** και μετακινήστε την κεφαλή πριονιού πλήρως αριστερά.
 - Αυτή είναι η θέση φάλτσογωνιάς 45°.
 - Εάν απαιτείται προσαρμογή, γυρίστε τη βίδα τέρματος **47** μέσα ή έξω όπως είναι απαραίτητο μέχρι να δείχνει ο μετρητής **44** 45°.

ΠΡΟΕΙΔΟΠΟΙΗΣΗ: Οι αυλακώσεις κίνησης μπορεί να φράξουν από πριονίδι. Χρησιμοποιήστε ένα ραβδάκι ή αέρα χαμηλής πίεσης για να καθαρίσετε τις αυλακώσεις κίνησης.

Πριν τη λειτουργία

ΠΡΟΕΙΔΟΠΟΙΗΣΗ:

- Εγκαταστήστε την κατάλληλη λεπίδα πριονιού. Μην χρησιμοποιείτε υπερβολικά φθαρμένες λεπίδες. Η μέγιστη ταχύτητα περιστροφής του εργαλείου δεν πρέπει ποτέ να υπερβαίνει τη μέγιστη ταχύτητα περιστροφής της λεπίδας πριονιού.
- Μην επιχειρήσετε να κόψετε υπερβολικά μικρά τεμάχια.
- Επιτρέψτε στη λεπίδα να κόβει ελεύθερα. Μην ασκείτε άσκοπη δύναμη.
- Επιτρέψτε στο μοτέρ να φθάσει σε πλήρεις στροφές πριν την κοπή.
- Βεβαιωθείτε ότι όλα τα κουμπιά ασφάλισης και οι λαβές σφικτήρων έχουν σφικτεί καλά.
- Στερεώστε καλά το τεμάχιο εργασίας.
- Παρόλο που το πριόνι αυτό μπορεί να κόψει ξύλο και πολλά μη σιδηρούχα υλικά, οι παρούσες οδηγίες χρήσης αναφέρονται μόνο στην κοπή ξύλου. Οι ίδιες κατευθυντήριες γραμμές ισχύουν και για τα άλλα υλικά. Μην κόβετε σιδηρούχα υλικά (σίδηρο και χάλυβα) ή τοχοποιία με το πριόνι αυτό! Μην χρησιμοποιήσετε κανενός είδους δίσκο λείανσης!
- Χρησιμοποιείτε οπωσδήποτε την πλάκα πριονισμού. Μην χρησιμοποιήσετε το μηχάνημα αν η εγκόπη της πλάκας εντομής είναι πλατύτερη από 10 mm.
- Η τοποθέτηση του τεμαχίου επάνω σε ένα κομμάτι ξύλο θα αυξήσει τη χωρητικότητα σε 300 mm.

ΛΕΙΤΟΥΡΓΙΑ

Οδηγίες χρήσης

ΠΡΟΕΙΔΟΠΟΙΗΣΗ: Τηρείτε πάντοτε τις οδηγίες ασφαλείας και τους ισχύοντες κανονισμούς.

ΠΡΟΕΙΔΟΠΟΙΗΣΗ: Για να μειώσετε τον κίνδυνο σοβαρού τραυματισμού, απενεργοποιείτε το εργαλείο και αποσυνδέετε

το πακέτο μπαταριών πριν κάνετε οποιαδήποτε ρυθμίσεις ή πριν αφαιρέσετε/τοποθετήσετε προσαρτήματα ή παρελκόμενα. Τυχόν αθέλητη εκκίνηση μπορεί να προκαλέσει τραυματισμό.

Βεβαιωθείτε ότι το μηχάνημα είναι τοποθετημένο ώστε να ικανοποιεί τις εργονομικές σας απαιτήσεις ως προς το ύψος τραπέζιού και την ευστάθεια του. Η θέση του μηχανήματος πρέπει να επιλεγεί ώστε ο χειριστής να έχει καλή εποπτεία και αρκετό ελεύθερο περιβάλλοντα χώρο γύρω από το μηχάνημα ώστε να επιτρέπεται χειρισμός του τεμαχίου εργασίας χωρίς οποιονδήποτε περιορισμό.

Για να μειώσετε την επίδραση των κραδασμών βεβαιωθείτε ότι η θερμοκρασία περιβάλλοντος δεν είναι πολύ ψυχρή, το μηχάνημα και τα παρελκόμενά του συντηρούνται καλά και το μέγεθος του τεμαχίου εργασίας είναι κατάλληλο για το μηχάνημα αυτό.

Ενεργοποίηση και απενεργοποίηση (Εικ. Α)

Ο διακόπτης ασφάλισης **29** που βρίσκεται επάνω στον διακόπτη σκανδάλης ενεργοποίησης/απενεργοποίησης **1** πρέπει να πατηθεί ώστε να ενεργοποιηθεί το πριόνι.

- Για να εκκινήσει το εργαλείο, γυρίστε τον διακόπτη ασφάλισης **29** και πατήστε τον διακόπτη σκανδάλης ενεργοποίησης/απενεργοποίησης **1**.
- Για να σταματήσετε το εργαλείο, αφήστε το διακόπτη σκανδάλης. Ο διακόπτης ασφάλισης θα επανέλθει αυτόματα.

Χρήση του συστήματος φωτισμού εργασίας LED XPS™ (Εικ. Α, R)

ΣΗΜΕΙΩΣΗ: Το φάλτσοπριόνι πρέπει να είναι συνδεδεμένο σε πηγή ρεύματος.

Το σύστημα φωτισμού εργασίας LED XPS™ ενεργοποιείται γυρνώντας τον διακόπτη ή πατώντας το κουμπί XPS™ **34** στο επάνω μέρος του περιβλήματος του πριονιού.

Για να επιτύχετε κοπή μέσω υπάρχουσας γραμμής μολυβιού σε ένα κομμάτι ξύλου:

1. Με ενεργοποιημένο τον φωτισμό XPS™ σπρώξτε προς τα κάτω τη λαβή χειρισμού **3** για να φέρετε τη λεπίδα του πριονιού **8** κοντά στο ξύλο. Η σκιά της λεπίδας θα εμφανιστεί πάνω στο ξύλο.
2. Ευθυγραμμίστε τη γραμμή μολυβιού με την άκρη της σκιάς της λεπίδας. Ίσως χρειαστεί να ρυθμίσετε τις γωνίες λοξής κοπής ή φάλτσοκοπής ώστε να ταιριάζετε ακριβώς τη γραμμή μολυβιού.

Το πριόνι σας είναι εξοπλισμένο με λειτουργία ανίχνευσης βλάβης της μπαταρίας. Ο φωτισμός εργασίας XPS™ αρχίζει να αναβοσβήνει όταν η μπαταρία πλησιάζει το τέλος της ωφέλιμης φόρτισής της ή όταν έχει υπερθερμανθεί η μπαταρία. Φορτίστε την μπαταρία πριν συνεχίσετε με τις εφαρμογές κοπής. Ανατρέξτε στο **Φόρτιση μπαταρίας** για οδηγίες αναφορικά με τη φόρτιση μπαταριών.

Θέση σώματος και χεριών

Η σωστή τοποθέτηση του σώματος και των χεριών σας όταν χρησιμοποιείτε το φάλτσοπριόνι θα διευκολύνει να γίνει η κοπή με μεγαλύτερη ακρίβεια και ασφάλεια.

ΠΡΟΕΙΔΟΠΟΙΗΣΗ:

- Ποτέ μην τοποθετήσετε τα χέρια σας κοντά στην περιοχή κοπής.
- Μην τοποθετείτε τα χέρια σας πιο κοντά από 150 mm από τη λεπίδα.
- Κρατάτε το τεμάχιο εργασίας σφικτά σε επαφή με το τραπέζι και τον οδηγό όταν κόβετε. Κρατάτε τα χέρια σας στη θέση τους έως ότου έχει ελευθερωθεί ο διακόπτης και έχει σταματήσει τελείως η κίνηση της λεπίδας.
- Πάντα πριν τις τελικές κοπές να κάνετε δοκιμές με απενεργοποιημένο πριόνι (χωρίς τροφοδοσία), ώστε να μπορείτε να ελέγξετε τη διαδρομή της λεπίδας.
- Μην διασταυρώνετε τα χέρια σας.
- Κρατάτε το πόδια σταθερά στο δάπεδο και διατηρείτε σωστή ισορροπία.

- Καθώς μετακινείτε το βραχίονα πριονιού προς τα αριστερά και δεξιά, ακολουθείτε τον και σταθείτε ελαφρά προς το πλάι της λεπίδας πριονιού.

Βασικά είδη κοπής με το πριόνι

Κάθετη ευθεία εγκάρσια κοπή (Εικ. Α, Ο)

ΣΗΜΕΙΩΣΗ: Χρησιμοποιείτε λεπίδες πριονιού 250 mm με οπές άξονα 30 mm για να επιτυγχάνετε τις επιθυμητές δυναμικότητες κοπής.

1. Λασκάρτε την ασφάλιση γωνίας λοξής κοπής **13** και στη συνέχεια ανασηκώστε την.
2. Ενεργοποιήστε την ασφάλιση γωνίας λοξής κοπής **13** στη θέση 0° και σφίξτε το κουμπί γωνίας λοξής κοπής.
3. Τοποθετήστε το ξύλο που πρόκειται να κοπεί ώστε να είναι σε επαφή με τον οδηγό **16**.
4. Πιάστε τη λαβή χειρισμού **3** και πιέστε το μοχλό απελευθέρωσης **2** της ασφάλισης κεφαλής στην πάνω θέση για να απελευθερώσετε την κεφαλή. Επεκτείνετε την κεφαλή του πριονιού ως το τέλος.
5. Πιέστε τον διακόπτη σκανδάλης **1** για να θέσετε σε λειτουργία το μοτέρ.
6. Πιέστε την κεφαλή για να επιτρέψετε στη λεπίδα να κόψει το ξύλο και να εισέλθει στην πλαστική πλάκα εντομής **11**.
7. Όταν έχετε αποσυμπύσει πλήρως την κεφαλή, πιέστε την αργά προς την άλλη κατεύθυνση για να ολοκληρώσετε την κοπή.
8. Μετά την ολοκλήρωση της κοπής, ελευθερώστε το διακόπτη και περιμένετε να ακινητοποιηθεί πλήρως η λεπίδα πριονιού πριν επαναφέρετε την κεφαλή στην πάνω θέση ηρεμίας της.

ΠΡΟΕΙΔΟΠΟΙΗΣΗ:

- Ο κάτω προφυλακτήρας λεπίδας έχει σχεδιαστεί να κλείνει γρήγορα όταν απελευθερώνεται ο μοχλός **2**. Αν δεν κλείνει μέσα σε 1 δευτερόλεπτο, παραδώστε το πριόνι σας για σέρβις σε εξουσιοδοτημένο αντιπρόσωπο επισκευών DeWALT

Κάθετη λοξή εγκάρσια κοπή (Εικ. Α, Ρ)

1. Πιέστε την ασφάλιση γωνίας λοξής κοπής **13**. Μετακινήστε το βραχίονα προς τα αριστερά ή δεξιά στην απαιτούμενη γωνία.
2. Η ασφάλιση γωνίας λοξής κοπής θα λάβει αυτόματα τις θέσεις 0°, 15°, 22.5°, 31,62°, 45° και 50° τόσο στα αριστερά όσο και στα δεξιά. Αν απαιτείται οποιαδήποτε ενδιάμεση γωνία, κρατήστε την κεφαλή σταθερά και ασφαλίστε τη σφίγγοντας την ασφάλιση γωνίας λοξής κοπής.
3. Πάντα να βεβαιώνετε πριν τη κοπή ότι ο μοχλός ασφάλισης γωνίας λοξής κοπής είναι σφικτά ασφαλισμένος.
4. Προχωρήστε όπως και για μια κάθετη ευθεία εγκάρσια κοπή.

ΠΡΟΕΙΔΟΠΟΙΗΣΗ: Όταν εκτελείτε λοξή κοπή στο άκρο ενός τεμαχίου ξύλου με μικρό υπόλοιπο κοπής, τοποθετήστε το ξύλο ώστε να εξασφαλίσετε ότι το υπόλοιπο κοπής είναι προς την πλευρά της λεπίδας με τη μεγαλύτερη γωνία ως προς τον οδηγό, δηλ.:

- αριστερή λοξή κοπή, υπόλοιπο κοπής προς τα δεξιά
- δεξιά λοξή κοπή, υπόλοιπο κοπής προς τα αριστερά

Εκτέλεση Συρομένης Κοπής (ΕΙΚ. Α, Β, R)

1. Στρίψτε την ασφάλιση **18** της τραβέρσας της κεφαλής πριονιού για να τη λασκάρτε.
2. Κινήστε προς τα κάτω την κεφαλή **24** του πριονιού, τραβήξτε έξω το κουμπί **22** ασφάλισης στην κάτω θέση και αφήστε την κεφαλή του πριονιού να υψωθεί στην ανώτατη θέση της.
3. Τοποθετήστε το ξύλο που πρόκειται να κοπεί σε επαφή με τον οδηγό συρόμενης κοπής **16** και στερεώστε το με το σφικτήρα υλικού **17**.
4. Κατεβάστε την κεφαλή του πριονιού και κατόπιν τραβήξτε την ως το τέλος της διαδρομής της.
5. Πιέστε το μοχλό **2** απελευθέρωσης της ασφάλισης στην πάνω θέση του προφυλακτήρα για να απελευθερώσετε τον προφυλακτήρα. Πιέστε το διακόπτη σκανδάλης **1** για να θέσετε σε λειτουργία το μοτέρ.

6. Πιέστε πλήρως την κεφαλή για να επιτρέψετε στη λεπίδα να κόψει μέσα από το ξύλο και κινήστε την κεφαλή πίσω για να ολοκληρώσετε την κοπή.
7. Μετά την ολοκλήρωση της κοπής, απελευθερώστε το διακόπτη και περιμένετε να ακινητοποιηθεί πλήρως η λεπίδα πριονιού πριν επαναφέρετε την κεφαλή στην πάνω θέση ηρεμίας της.



ΠΡΟΕΙΔΟΠΟΙΗΣΗ: Μην παραλείψετε να ασφαλίσετε την κεφαλή πριονιού στην πίσω θέση όταν ολοκληρωθούν οι συρόμενες κοπές.

Εγκάρσιες γωνίες φάλτσοκοπής (Εικ. L, Q)

Οι γωνίες φάλτσοκοπής μπορούν να ρυθμιστούν από 0° έως 48° προς τα αριστερά. Φάλτσοκοπές έως 45° μπορούν να κοπούν με το βραχίονα λοξής κοπής ρυθμισμένο μεταξύ του μηδέν και μέγιστης θέσης λοξής κοπής 45° δεξιά ή αριστερά.

1. Λασκάρτε τη λαβή σύσφιξης γωνίας φάλτσοκοπής **19** και ρυθμίστε τη επιθυμητή γωνία φάλτσοκοπής.
2. Ρυθμίστε το κουμπί παράκαμψης **30** αν απαιτείται.
3. Κρατήστε την κεφαλή σταθερά και μην επιτρέψετε να πέσει.
4. Σφίξτε καλά τη λαβή σύσφιξης γωνίας φάλτσοκοπής **19**.
5. Προχωρήστε όπως και για μια κάθετη ευθεία εγκάρσια κοπή.

Ποιότητα της κοπής

Η ομαλότητα των ακμών και επιφανειών μιας κοπής εξαρτάται από έναν αριθμό μεταβλητών, δηλ. από το υλικό που κόβεται. Όταν απαιτούνται οι πιο σμαλές κοπές, για δημιουργία κορνιζών και για άλλες εργασίες ακριβείας, θα έχετε τα επιθυμητά αποτελέσματα αν χρησιμοποιήσετε μια αιχμηρή λεπίδα (60 δοντιών καρβιδίου) και έναν πιο αργό, ομοιόμορφο ρυθμό κοπής.



ΠΡΟΕΙΔΟΠΟΙΗΣΗ: Βεβαιωθείτε ότι το υλικό δεν μετακινείται κατά την κοπή. Στερεώνετε το καλά στη θέση του. Αφήνετε πάντα τη λεπίδα να σταματήσει τελείως πριν ανυψώσετε το βραχίονα. Αν στο πίσω μέρος του τεμαχίου εργασίας εξακολουθούν να διαχωρίζονται μικρές ίνες ξύλου, κολλήστε ένα κομμάτι κολλητικής χαρτοταινίας στο ξύλο εκεί που θα γίνει η κοπή. Εκτελέστε την κοπή μέσα από την ταινία και αφαιρέστε προσεκτικά την ταινία όταν τελειώσετε.

Κοπή μη σιδηρούχων μετάλλων

Όταν κόβετε μη σιδηρούχα μέταλλα, το μηχάνημα πρέπει να χρησιμοποιείται μόνο για την πραγματοποίηση κάθετων ευθειών και λοξών κοπών σε λειτουργία λοξής κοπής. Συνιστούμε να μην εκτελούνται φάλτσοκοπές και σύνθετες κοπές σε μη σιδηρούχα μέταλλα. Το μηχάνημα δεν πρέπει ποτέ να χρησιμοποιείται για κοπή σιδηρούχων μετάλλων.

- Πάντα να χρησιμοποιείτε σφικτήρα υλικού όταν κόβετε μη σιδηρούχα μέταλλα. Βεβαιωθείτε ότι το τεμάχιο εργασίας είναι καλά συσφιγμένο.
- Χρησιμοποιείτε μόνο λεπίδες πριονιού που είναι πιστοποιημένες για κοπή μη σιδηρούχων μετάλλων.
- Όταν χρησιμοποιείτε λιπαντικά, εφαρμόζονται μόνο κεριά ή σπρέι διαχωρισμού. Μην χρησιμοποιείτε γαλακτώματα ή παρόμοια υγρά.

Σύσφιξη του τεμαχίου εργασίας (Εικ. U)



ΠΡΟΕΙΔΟΠΟΙΗΣΗ: Πάντα χρησιμοποιείτε διάταξη σύσφιξης του υλικού.

Για τα καλύτερα αποτελέσματα χρησιμοποιείτε το σφικτήρα υλικού **17** ο οποίος έχει κατασκευαστεί για χρήση με το πριόνι σας.

Για τοποθέτηση του σφικτήρα

1. Εισάγετε τον στην οπή πίσω από τον οδηγό. Ο σφικτήρας **17** θα πρέπει να κοιτάζει προς το πίσω μέρος του φάλτσοπριονιού. Βεβαιωθείτε ότι η αυλάκωση στη ράβδο σύσφιξης έχει εισαχθεί πλήρως στη βάση του φάλτσοπριονιού. Αν είναι ορατή η αυλάκωση, ο σφικτήρας δεν θα είναι σταθερά στερεωμένος.
2. Περιστρέψτε το σφικτήρα 180° προς το μπροστινό μέρος του φάλτσοπριονιού.
3. Ξεσφίξτε το κουμπί για να ρυθμίσετε το σφικτήρα προς τα πάνω ή κάτω και κατόπιν χρησιμοποιήστε το κουμπί μικρορρυθμίστη για να συσφίξετε σταθερά το τεμάχιο εργασίας.

ΣΗΜΕΙΩΣΗ: Τοποθετήστε το σφιγκτήρα στη δεξιά πλευρά της βάσης όταν εκτελείτε φάλτσοκοπή. ΠΑΝΤΑ ΝΑ ΚΑΝΕΤΕ ΔΟΚΙΜΕΣ ΜΕ ΑΠΕΝΕΡΓΟΠΟΙΗΜΕΝΟ ΠΡΙΟΝΙ (ΧΩΡΙΣ ΤΡΟΦΟΔΟΣΙΑ) ΠΡΙΝ ΤΙΣ ΤΕΛΙΚΕΣ ΚΟΠΕΣ, ΩΣΤΕ ΝΑ ΕΛΕΓΧΕΤΕ ΤΗ ΔΙΑΔΡΟΜΗ ΤΗΣ ΛΕΠΙΔΑΣ. ΒΕΒΑΙΩΘΕΙΤΕ ΟΤΙ Ο ΣΦΙΓΚΤΗΡΑΣ ΔΕΝ ΕΜΠΟΔΙΖΕΙ ΤΗ ΛΕΙΤΟΥΡΓΙΑ ΤΟΥ ΠΡΙΟΝΙΟΥ Η ΤΩΝ ΠΡΟΦΥΛΑΚΤΗΡΩΝ.

Σύνθετη λοξή κοπή (Εικ. S, T)

Αυτή η κοπή είναι συνδυασμός λοξής κοπής και φάλτσοκοπής. Αυτός είναι ο τύπος της κοπής που χρησιμοποιείται για τη δημιουργία πλαισίων ή κιβωτίων με κεκλιμένες πλευρές όπως αυτό που φαίνεται στην εικόνα S.

ΠΡΟΕΙΔΟΠΟΙΗΣΗ: Αν η γωνία κοπής διαφέρει από κοπή σε κοπή, ελέγξτε ότι έχουν ασφαλιστεί καλά η λαβή σύσφιξης γωνίας φάλτσοκοπής και το κουμπί σύσφιξης γωνίας λοξής κοπής. Αυτά πρέπει να συσφίγγονται μετά την πραγματοποίηση οποιασδήποτε ρύθμισης γωνίας φάλτσοκοπής ή λοξής κοπής.

ΠΡΟΕΙΔΟΠΟΙΗΣΗ: Όταν εκτελείτε σύνθετη κοπή, το πριόνι πρέπει να είναι στερεωμένο πάνω σε ένα στήριγμα βάσης για να μην ανατραπεί. Ανατρέξτε στην ενότητα **Στερέωση σε πάγκο**.

- Το πιο κάτω διάγραμμα θα σας βοηθήσει να επιλέξετε τις σωστές ρυθμίσεις γωνίας φάλτσοκοπής και λοξής κοπής για συνηθισμένες σύνθετες λοξές κοπές.
- Για να χρησιμοποιήσετε το διάγραμμα, επιλέξτε την επιθυμητή γωνία «Α» (Εικ. S) για την κατασκευή σας και εντοπίστε τη γωνία αυτή στο κατάλληλο τόξο στο διάγραμμα. Από το σημείο αυτό ακολουθήστε το διάγραμμα ευθεία προς τα κάτω για να βρείτε τη σωστή γωνία φάλτσοκοπής και ευθεία οριζόντια για να βρείτε τη σωστή γωνία λοξής κοπής.

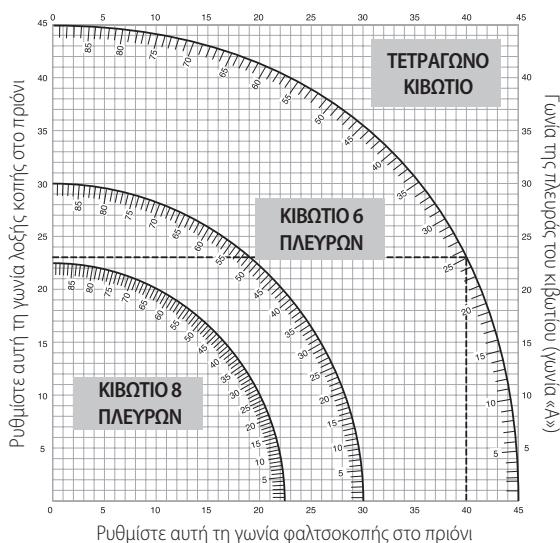

1. Ρυθμίστε το πριόνι σας στις προβλεπόμενες γωνίες και κάνετε λίγες δοκιμαστικές κοπές.
2. Εξασκηθείτε στη συναρμογή των κομματιών.
Παράδειγμα: Για να κατασκευάσετε ένα τετράπλευρο κιβώτιο με εξωτερικές γωνίες 25° (γωνία «Α») (Εικ. S), χρησιμοποιήστε το πάνω δεξιό τόξο. Βρείτε τις 25° πάνω στην κλίμακα του τόξου. Ακολουθήστε την οριζόντια τέμνουσα γραμμή προς οποιαδήποτε από τις δύο πλευρές για να βρείτε τη ρύθμιση γωνίας λοξής κοπής για το πριόνι (23°). Παρομοίως, ακολουθήστε την κάθετη τέμνουσα γραμμή προς το πάνω ή το κάτω μέρος για να αποκτήσετε τη ρύθμιση γωνίας φάλτσοκοπής για το πριόνι (40°). Δοκιμάζετε πάντα τις κοπές σε λίγα κομμάτια άχρηστου ξύλου για να επαληθεύσετε τις ρυθμίσεις του πριονιού.

ΠΡΟΕΙΔΟΠΟΙΗΣΗ: Σε καμία περίπτωση μην υπερβείτε τα όρια σύνθετης λοξής κοπής για γωνίες 45° φάλτσοκοπής με 45° αριστερή ή δεξιά λοξή κοπή.



Ξαγωγή σκόνης (Εικ. A, G)

ΠΡΟΕΙΔΟΠΟΙΗΣΗ: Εφόσον είναι επιφύλακτο, συνδέστε σύστημα αφαίρεσης σκόνης που έχει σχεδιαστεί σύμφωνα με τους ισχύοντες κανονισμούς σχετικά με την εκπομπή σκόνης.

Συνδέστε μια διάταξη απομάκρυνσης της σκόνης που έχει σχεδιαστεί σύμφωνα με τους σχετικούς κανονισμούς. Η ταχύτητα αέρα των εξωτερικών συνδεδεμένων συστημάτων θα πρέπει να είναι 20m/s +/- 2 m/s. Η ταχύτητα πρέπει να μετράται στο σωλήνα σύνδεσης στο σημείο της σύνδεσης, με το εργαλείο συνδεδεμένο αλλά όχι σε λειτουργία.

ΣΗΜΕΙΩΣΗ: Ο ταχυσύνδεσμος DWM9000 **48** τύπου ασφάλισης με περιστροφή συνιστάται ως προαιρετικό αξεσουάρ για τη σύνδεση της διάταξης απομάκρυνσης της σκόνης.

Τηρείτε τους σχετικούς κανονισμούς στη χώρα σας για τα προς επεξεργασία υλικά.

Η συσκευή αναρρόφησης πρέπει να είναι κατάλληλη για το υλικό το οποίο υφίσταται επεξεργασία.

Όταν καθαρίζετε με αναρρόφηση σκόνη που είναι ιδιαίτερα επιβλαβής για την υγεία ή καρκινογόνος, χρησιμοποιήστε ειδική συσκευή καθαρισμού με αναρρόφηση.

Μεταφορά (Εικ. A, B)

ΠΡΟΕΙΔΟΠΟΙΗΣΗ: Για να μπορείτε να μεταφέρετε εύκολα το φάλτσοπριόνι, η βάση διαθέτει δύο εσοχές για τα χέρια. **31**. Ποτέ μην ανυψώσετε ή μεταφέρετε το φάλτσοπριόνι χρησιμοποιώντας τους προφυλακτήρες.

1. Για να μεταφέρετε το πριόνι, ρυθμίστε τις θέσεις γωνίας φάλτσοκοπής και λοξής κοπής στην τιμή 0°.
2. Πιέστε την κεφαλή του πριονιού ως το τέλος.
3. Πιέστε τον μοχλό απελευθέρωσης κλειδώματος του κάτω προφυλακτήρα **2** (Fig. A).
4. Πιέστε την κεφαλή προς τα κάτω και πιέστε το κουμπί ασφάλισης **22** (Εικ. B).
5. Φέρτε τη λεπίδα του πριονιού σε θέση ηρεμίας και πατήστε την ασφάλιση τραβέρσας **18**.

ΣΥΝΤΗΡΗΣΗ

Το ηλεκτρικό σας εργαλείο DeWALT έχει σχεδιαστεί να λειτουργεί για μεγάλο χρονικό διάστημα με την ελάχιστη συντήρηση. Η συνεχής ικανοποιητική λειτουργία του εργαλείου εξαρτάται από τη σωστή φροντίδα και τον τακτικό καθαρισμό του.

ΠΡΟΕΙΔΟΠΟΙΗΣΗ: Για να μειώσετε τον κίνδυνο σοβαρού τραυματισμού, απενεργοποιείτε το μηχάνημα και αποσυνδέετε το πακέτο μπαταριών πριν κάνετε οποιοδήποτε ρυθμίσεις ή πριν αφαιρέσετε/τοποθετήσετε προσαρτήματα ή παρελκόμενα. Τυχόν αθέλητη εκκίνηση μπορεί να προκαλέσει τραυματισμό.

ΠΡΟΕΙΔΟΠΟΙΗΣΗ: Αν η λεπίδα πριονιού είναι φθαρμένη, αντικαταστήστε την με νέα αιχμηρή λεπίδα.



Λίπανση

Το ηλεκτρικό σας εργαλείο δεν απαιτεί πρόσθετη λίπανση.



Καθαρισμός

Πριν τη χρήση, ελέγξτε προσεκτικά το πάνω προστατευτικό της λεπίδας, το κινητό κάτω προστατευτικό της λεπίδας καθώς και το σωλήνα απομάκρυνσης της σκόνης για να βεβαιωθείτε ότι θα λειτουργήσουν σωστά. Βεβαιωθείτε ότι πριονίδια, σκόνη ή σωματίδια από το τεμάχιο εργασίας δεν μπορούν να εμποδίσουν μια από τις λειτουργίες.

Σε περίπτωση που τμήματα του τεμαχίου εργασίας έχουν σφηνώσει ανάμεσα στη λεπίδα πριονιού και τους προφυλακτικές, αποσυνδέστε το μηχάνημα από την τροφοδοσία ρεύματος και ακολουθήστε τις οδηγίες που αναφέρονται στην ενότητα **Τοποθέτηση της λεπίδας πριονιού**. Αφαιρέστε τα κομμάτια που έχουν σφηνώσει και τοποθετήστε πάλι τη λεπίδα πριονιού.

ΠΡΟΕΙΔΟΠΟΙΗΣΗ: Φυσιόζη βρομίες και σκόνη από το κύριο περίβλημα με ξηρό αέρα όποτε βλέπετε να συλλέγονται ακαθαρσίες μέσα και γύρω από τα ανοίγματα αερισμού. Φοράτε εγκεκριμένη προστασία ματιών και εγκεκριμένη μάσκα προστασίας από τη σκόνη όταν εκτελείτε αυτή τη διαδικασία.

ΠΡΟΕΙΔΟΠΟΙΗΣΗ: Ποτέ μη χρησιμοποιήσετε διαλύτες ή άλλα σκληρά χημικά για τον καθαρισμό μη μεταλλικών εξαρτημάτων του εργαλείου. Τα χημικά αυτά μπορεί να εξασθενήσουν τα υλικά που χρησιμοποιούνται σ' αυτά τα εξαρτήματα. Χρησιμοποιείτε ένα πανί που έχει υγρανθεί μόνο με νερό και ήπιο σαπούνι. Ποτέ μην αφήσετε οποιοδήποτε υγρό να εισέλθει στο εργαλείο. Ποτέ μη βυθίσετε κανένα μέρος του εργαλείου σε υγρό.

ΠΡΟΕΙΔΟΠΟΙΗΣΗ: Για να ελαττώσετε τον κίνδυνο τραυματισμού, να καθαρίζετε τακτικά την επιφάνεια του τραπέζιου.

ΠΡΟΕΙΔΟΠΟΙΗΣΗ: Για να ελαττώσετε τον κίνδυνο τραυματισμού, να καθαρίζετε τακτικά το σύστημα συλλογής σκόνης.

Προαιρετικά αξεσουάρ

ΠΡΟΕΙΔΟΠΟΙΗΣΗ: Επειδή τα αξεσουάρ, εκτός αυτών που προσφέρει η DeWALT, δεν έχουν δοκιμαστεί με αυτό το προϊόν, η χρήση τέτοιων αξεσουάρ με αυτό το εργαλείο θα μπορούσε να είναι επικίνδυνη. Για να μειώσετε τον κίνδυνο τραυματισμού, με τη συσκευή αυτή, θα πρέπει να χρησιμοποιείτε μόνο αξεσουάρ που συνιστά η DeWALT.

Υποστηρίξη Για Τεμάχια Μεγάλου Μήκους (Εικ. V)

- Πάντα να υποστηρίζετε τα τεμάχια μεγάλου μήκους.
- Για τα καλύτερα αποτελέσματα, χρησιμοποιείτε το υποστήριγμα επέκτασης του τεμαχίου εργασίας (DE7023) για να επεκτείνετε το πλάτος του τραπέζιου του πριονιού σας (διατίθεται από το τοπικό σας κατάστημα ως προαιρετικός εξοπλισμός). Υποστηρίζετε τα μεγάλου μήκους τεμάχια εργασίας χρησιμοποιώντας οποιοδήποτε πρόσφορο μέσο όπως πάγκους πριονιού ή παρόμοιες διατάξεις για να αποτρέψετε την πτώση των άκρων.

Εύρος διαθεσίμων λεπίδων πριονιών (συνιστώμενες λεπίδες)

Τύπος λεπίδας	Διαστάσεις λεπίδας (διάμετρος x διάμετρομα x αριθμός δοντιών)	Χρήση
DT1158 Σειρά 30	250x30x24	Για γενική χρήση, σχίσιμο και εγκάρσια κοπή ξύλου και πλαστικών
DT4282 Σειρά 40	250x30x96	TCS για χρήση με αλουμίνιο
DT4226 Σειρά 40	250x30x30	ATB για λεπτή κοπή τεχνητού και φυσικού ξύλου
DT4287 Σειρά 40	250x30x80	TCS για εξαιρετικά λεπτή κοπή τεχνητού και φυσικού ξύλου
DT99571-QZ	250x30x24	Λεπίδα 24T Flexvolt για γενική χρήση, διαμήκη κοπή και εγκάρσια κοπή
DT99572-QZ	250x30x36	Λεπίδα 36T Flexvolt για κοπή υψηλής ποιότητας
DT99573-QZ	250x30x60	Λεπίδα 60T Flexvolt για κοπή πολύ υψηλής ποιότητας

Για περισσότερες πληροφορίες σχετικά με τα κατάλληλα αξεσουάρ συμβουλευτείτε το συνεργαζόμενο κατάστημα.

Για την προστασία του περιβάλλοντος



Χωριστή συλλογή. Τα προϊόντα και οι μπαταρίες που επιστημαίνονται με αυτό το σύμβολο δεν πρέπει να απορρίπτονται μαζί με τα κοινά οικιακά απορρίμματα.

Τα προϊόντα και οι μπαταρίες περιέχουν υλικά που μπορούν να ανακτηθούν ή να ανακυκλωθούν ώστε να μειωθούν οι ανάγκες για πρώτες ύλες. Παρακαλούμε να ανακυκλώνετε τα ηλεκτρικά προϊόντα και τις μπαταρίες σύμφωνα με τους τοπικούς κανονισμούς. Περισσότερες πληροφορίες διατίθενται στον ιστότοπο www.2helpU.com.

Επαναφορτιζόμενη μπαταρία

Η μπαταρία μεγάλης διάρκειας λειτουργίας πρέπει να επαναφορτίζεται, όταν αδυνατεί πλέον να παράγει επαρκή ισχύ για εργασίες, οι οποίες πραγματοποιούνταν εύκολα στο παρελθόν. Στο τέλος της ωφέλιμης διάρκειας ζωής της, απορρίψτε της με τρόπο που σέβεται το περιβάλλον:

- Εξαντήστε τη μπαταρία λειτουργώντας το εργαλείο, κατόπιν αφαιρέστε την από το εργαλείο.
- Οι κυψέλες μπαταριών λιθίου-ιόντων είναι ανακυκλώσιμες. Παραδίδετε τις στο κατάστημα αγοράς ή σε τοπικό σταθμό ανακύκλωσης. Τα συλλεγόμενα πακέτα μπαταριών θα ανακυκλώνονται ή θα απορρίπτονται με σωστό τρόπο.

Belgique et Luxembourg België en Luxemburg	DeWALT - Belgium BVBA Egide Walschaertsstraat 16 2800 Mechelen	Tel: NL 32 15 47 37 63 Tel: FR 32 15 47 37 64 Fax: 32 15 47 37 99	www.dewalt.be enduser.BE@sbdinc.com
Danmark	DeWALT (Stanley Black&Decker AS) Roskildevej 22 2620 Albertslund	Tel: 70 20 15 10 Fax: 70 22 49 10	www.dewalt.dk kundservice.dk@sbdinc.com
Deutschland	DeWALT Richard Klingler Str. 11 65510 Idstein	Tel: 06126-21-0 Fax: 06126-21-2770	www.dewalt.de infodwge@sbdinc.com
Ελλάς	DeWALT (Ελλάς) A.E. ΕΔΡΑ-ΓΡΑΦΕΙΑ : Στρόβωνος 7 & Α. Βουλιαγμένης, Γλυφάδα 166 74, Αθήνα SERVICE : Ημέρος Τόπος 2 (Χάνι Αδάμ) – 193 00 Ασπρόπυργος	Τηλ: 00302108981616 Φαξ: 00302108983570	www.dewalt.gr Greece.Service@sbdinc.com
España	DeWALT Ibérica, S.C.A. Parc de Negocios "Mas Blau" Edificio Muntadas, c/Bergadà, 1, Of. A6 08820 El Prat de Llobregat (Barcelona)	Tel: 934 797 400 Fax: 934 797 419	www.dewalt.es respuesta.postventa@sbdinc.com
France	DeWALT (Stanley Black & Decker France SAS) 62 Chemin de la Bruyère CS 60105, 69574 DARDILLY Cedex	Tel: 04 72 20 39 20 Fax: 04 72 20 39 00	www.dewalt.fr scufr@sbdinc.com
Schweiz Suisse Svizzera	DeWALT In der Luberzen 42 8902 Urdorf	Tel: 044 - 755 60 70 Fax: 044 - 730 70 67	www.dewalt.ch service@rofoag.ch
Ireland	DeWALT Building 4500, Kinsale Road Cork Airport Business Park Cork, Ireland	Tel: 00353-2781800 Fax: 01278 1811	www.dewalt.ie Sales.ireland@sbdinc.com
Italia	DeWALT via Energypark 6 20871 Vimercate (MB), IT	Tel: 800-014353 39 039-9590200 Fax: 39 039-9590311	www.dewalt.it
Nederlands	DeWALT Netherlands BVPostbus 83, 6120 AB BORN	Tel: 31 164 283 063 Fax: 31 164 283 200	www.dewalt.nl
Norge	DeWALT Postboks 4613 0405 Oslo, Norge	Tel: 45 25 13 00 Fax: 45 25 08 00	www.dewalt.no kundservice.no@sbdinc.com
Österreich	DeWALT Werkzeug Vertriebsges m.b.H Oberlaaerstrasse 248, A-1230 Wien	Tel: 01 - 66116 - 0 Fax: 01 - 66116 - 614	www.dewalt.at service.austria@sbdinc.com
Portugal	DeWALT Ed. D Dinis, Quina da Fonte Rua dos Malhoes 2 2A 2º Esq. Oeiras e S. Juliao da Barra, paço de Arcos e Caxias 2770 071 Paço de Arcos	Tel: +351 214667500 Fax: +351214667580	www.dewalt.pt resposta.postventa@sbdinc.com
Suomi	DeWALT PL47 00521 Helsinki, Suomi	Puh: 010 400 4333 Faksi: 0800 411 340	www.dewalt.fi asiakaspalvelu.fi@sbdinc.com
Sverige	DeWALT BOX 94 43122 Mölndal Sverige	Tel: 031 68 61 60 Fax: 031 68 60 08	www.dewalt.se kundservice.se@sbdinc.com
Türkiye	Sanayi ve Ticaret Bakanlığı tebliğince kullanım ömrü 7 yıldır. Stanley Black & Decker Turkey Alet Üretim San. Tic. Ltd.Şti. Kozyatağı Mh Değirmen Sk. Nida Kule No: 18 Kat: 6, 34742 Kadıköy, İstanbul, Türkiye	Tel: +90 216 665 2900 Faks: +90 216 665 2901	www.dewalt.com.tr info-tr@sbdinc.com
United Kingdom	DeWALT, 210 Bath Road; Slough, Berks SL1 3YD	Tel: 01753-567055 Fax: 01753-572112	www.dewalt.co.uk emeaservice@sbdinc.com
Australia	DeWALT 810 Whitehorse Road Box Hill VIC 3128 Australia	Tel: Aust1800 338 002 Tel: NZ 0800 339 258	www.dewalt.com.au www.dewalt.co.nz
Middle East Africa	DeWALT P.O. Box - 17164, Jebel Ali Free Zone (South), Dubai, UAE	Tel: 971 4 812 7400 Fax: 971 4 2822765	www.dewalt.ae Service.MEA@sbdinc.com