

DEWALT®

Laser DEWALT s 5 bodovými paprsky
DCE085R, DCE085G

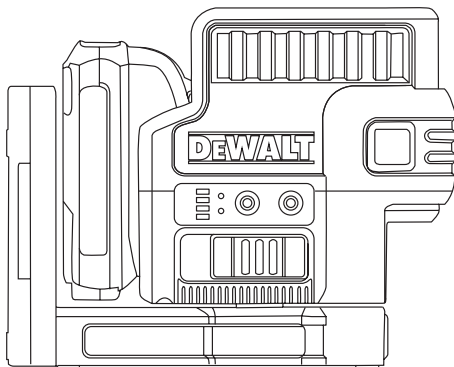

588780-94 CZ

Přeloženo z původního návodu

www.DEWALT.eu



Obr.

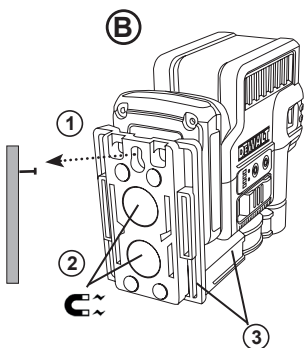
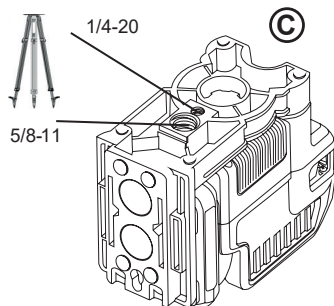
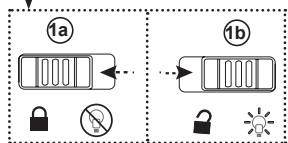
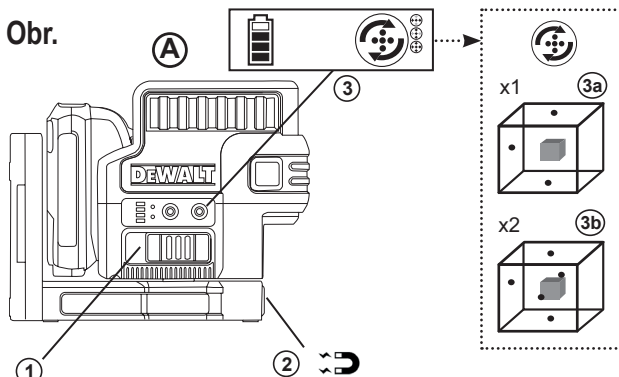

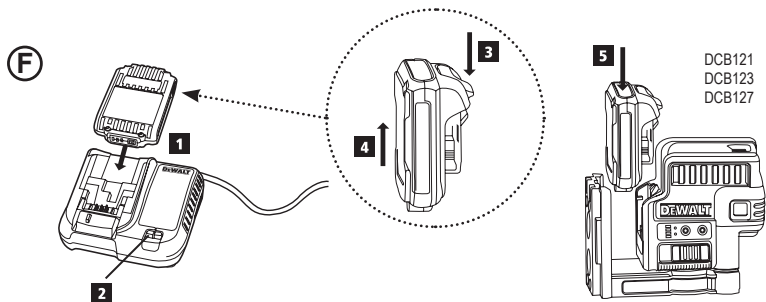
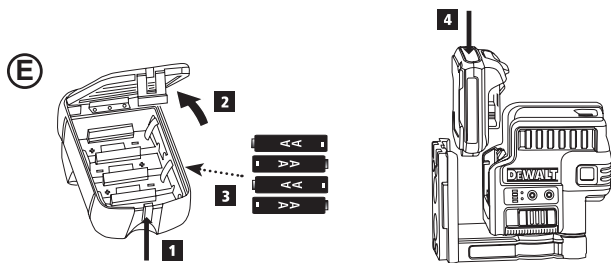
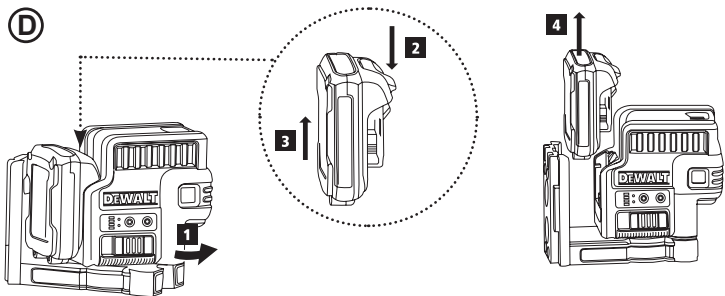

Obr.

Ⓒ

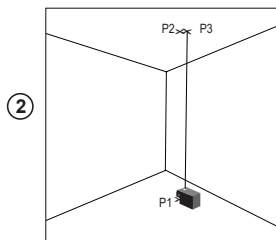
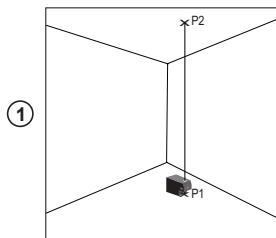

Ⓗ

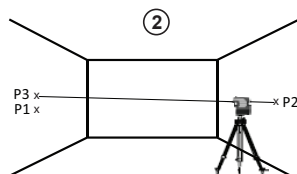
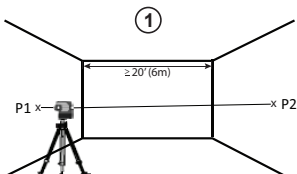

I

1

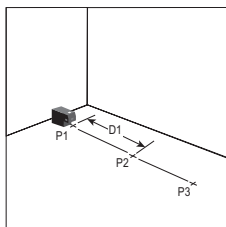

2

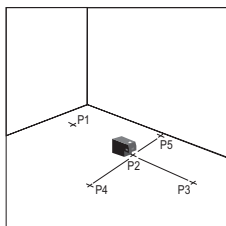

3

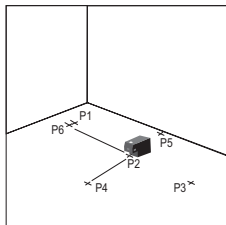

4

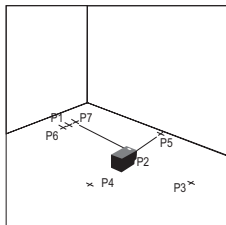

CZ Obsah

- Informace týkající se laseru
- Bezpečnost uživatele
- Bezpečnostní pokyny pro baterie
- Napájení laseru
- Zapnutí laseru
- Kontrola přesnosti laseru
- Použití laseru
- Údržba
- Odstraňování závad
- Servis a opravy
- Technické údaje

Informace týkající se laseru

Lasery s 5 bodovými paprsky DCE085R a DCE085G jsou laserové výrobky třídy 2. Tyto lasery s automatickým srovnáním mohou být použity pro měření ve vodorovné rovině (vodováha) a ve svislé rovině (olovnice).

Bezpečnost uživatele

Bezpečnostní pokyny

Níže uvedené definice popisují stupeň závažnosti každého označení. Přečtěte si pozorně návod k obsluze a věnujte pozornost těmto symbolům.

 **NEBEZPEČÍ:** Označuje bezprostředně hrožící rizikovou situaci, která, není-li jí zabráněno, povede k způsobení vážného nebo smrtelného zranění.

 **VAROVÁNÍ:** Označuje potenciálně rizikovou situaci, která, není-li jí zabráněno, povede k vážnému nebo smrtelnému zranění.

 **UPOZORNĚNÍ:** Označuje potenciálně rizikovou situaci, která, není-li jí zabráněno, může vést k lehkému nebo středně vážnému zranění.

POZNÁMKA: Označuje postup nesouvisející se způsobem zranění, který, není-li mu zabráněno, může vést k poškození zařízení.

Máte-li jakékoli dotazy nebo připomínky týkající se tohoto nebo jiného výrobku DeWALT, navštivte adresu <http://www.dewalt.eu>.

 **VAROVÁNÍ:** Přečtěte a nastudujte si všechny pokyny.

Nedodržení níže uvedených varování a pokynů může vést k způsobení úrazu elektrickým proudem, k vzniku požáru nebo k vážnému zranění.

TYTO POKYNY USCHOVEJTE

 **VAROVÁNÍ:**
Laserové záření. Nerozebírejte laserové přístroje a neprovádějte jejich úpravy. Uvnitř se nenachází žádné opravitelné části. Mohlo by dojít k vážnému poškození zraku.



 **VAROVÁNÍ:**
Nebezpečné záření. Použití ovládacích prvků nebo nastavení či provádění jiných postupů, než jsou uvedeny v tomto návodu, může mít za následek nebezpečné laserové záření.



Štítky na vašem laseru mohou obsahovat následující symboly.

Symbol	Význam
V	Volt
mW	miliwatt
	Pozor laser
nm	Vlnová délka v nanometrech
2	Laser třídy 2

Varovné štítky

Z důvodu zajištění vašeho pohodlí a bezpečnosti jsou na vašem laseru následující štítky.

  **VAROVÁNÍ:** Z důvodu snížení rizika způsobení úrazu si uživatel musí přečíst návod k použití.

  **VAROVÁNÍ: LASEROVÉ ZÁŘENÍ. NEDÍVEJTE SE DO PAPSKU.** Laserový výrobek třídy 2

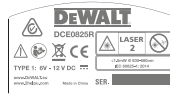

- **Neppracujte s laserem ve výbušném prostředí, jako jsou například prostory s výskytem hořlavých kapalin, plynů nebo prašných látek. V elektrickém nářadí dochází k jiskření, které může způsobit vznícení hořlavého prachu nebo výparů.**

- **Pokud laser nepoužíváte, uložte jej mimo dosah dětí a nekvalifikovaných osob.** Lasery jsou v ruce neproškolené obsluhy nebezpečné.
- **Opravy nářadí MUSÍ být prováděny pouze technikem s odpovídající kvalifikací.** Servis nebo údržba prováděná nekvalifikovanou osobou může vést k vzniku úrazu. Chcete-li najít nejbližší autorizovaný servis DeWALT, navštivte adresu <http://www.dewalt.eu>.
- **Nepoužívejte pro sledování laserového paprsku optické přístroje, jako jsou dalekohled nebo nivelační přístroj.** Mohlo by dojít k vážnému poškození zraku.
- **Nepokládejte laser do takové polohy, kde by mohly jakékoli osoby upřít zrak do laserového paprsku, ať již z neúmyslné nebo záměrné.** Mohlo by dojít k vážnému poškození zraku.
- **Nepokládejte laser v blízkosti odrazných materiálů, které mohou způsobit odklon paprsku a následné zasažení zraku okolních osob.** Mohlo by dojít k vážnému poškození zraku.
- **Pokud laser nepoužíváte, vypněte jej.** Ponechání laseru v zapnutém stavu zvyšuje riziko zasažení zraku okolních osob.
- **Laser žádným způsobem neupravujte.** Úprava výrobku může mít za následek nebezpečné ozáření.
- **Neppracujte s laserem v blízkosti dětí a nedovoďte dětem, aby laser používaly.** Mohlo by dojít k vážnému poškození zraku.
- **Neodstraňujte varovné štítky a udržujte je čitelné.** Budou-li výstražné štítky odstraněny, uživatel nebo okolní osoby mohou být nechtěně vystaveny záření.
- **Umístěte laser bezpečně na stabilní povrch.** Dojde-li k pádu tohoto laseru, může dojít k poškození laseru nebo k zranění osob.

Bezpečnost osob

- Při práci s výrobkem zůstaňte pozorní, stále sledujte, co provádíte a pracujte s rozvahou. Nepoužívejte tento laser, jste-li unavení nebo jste-li pod vlivem drog, alkoholu nebo léků. Chvilka nepozornosti při práci s tímto laserem může vést k způsobení vážného úrazu.
- Používejte prvky osobní ochrany. Vždy používejte ochranu zraku. V závislosti na pracovních podmínkách používejte ochranná vybavení, jako jsou maska proti prachu, neklouzavá bezpečná pracovní obuv, pevná přílba a ochrana sluchu, abyste snížili riziko zranění osob.

Použití nářadí a jeho údržba

- **Nelze-li pomoci spínače zapnuto/pojistka pro přepravu laser zapnout a vypnout, nepoužívejte tento laser.** Každé elektrické nářadí s nefunkčním spínačem je nebezpečné a musí být opraveno.
- **Dodržujte pokyny uvedené v tomto návodu v části Údržba.** Použití neoriginálních dílů nebo nedodržování uvedených pokynů pro **údržbu** vytváří riziko úrazu elektrickým proudem nebo jiného zranění.

Bezpečnostní pokyny pro baterie



VAROVÁNÍ:

Baterie mohou explodovat nebo z nich může unikat kapalina, a mohou tak způsobit zranění nebo požár. Z důvodu snížení tohoto rizika:

- Pečlivě dodržujte veškeré pokyny a varování uvedené na štítku baterie, na obalu a v příloženém Návodu pro bezpečné použití baterii.
- Baterie vždy vkládejte se správnou polaritou (+ a -) tak, jak je vyznačeno na baterii a na zařízeních.
- Zabraňte zkratu kontaktů baterie.
- Nenabíjejte poškozené baterie.
- Nekombinujte staré baterie s novými. Staré baterie vždy nahrazujte novými bateriemi současně, a to stejnou značkou a typem.
- Vybité baterie okamžitě vyjměte a zlikvidujte v souladu s místními předpisy.
- Nelikvidujte staré baterie vzhazováním do ohně.
- Ukládejte baterie mimo dosah dětí.
- Není-li zařízení používáno, vyjměte z něj baterie.
- Používejte pouze nabíječku určenou pro vaši nabíjecí baterii.

Napájení laseru

Tento laser může být napájen některou z těchto baterií:

- **Baterie DeWALT Li-Ion 10,8 V (DCB121, DCB123 nebo DCB127).**
- **Napájecí zdroj DeWALT AA Starter Pack se 4 bateriemi typu AA.**

Poznámka: Napájecí zdroj AA Starter Pack je doporučen pouze pro použití s lasery s **červeným** paprskem.

Použití jiných typů baterií může vést k způsobení požáru.

Nabíjení baterie DeWALT Li-ion

1. Je-li k laseru připojena baterie Li-Ion MAX s napájecím napětím 10,8 V, sejměte ji z laseru (obr. (D) 1).
 - Otočte laser tak, abyste získali snadnější přístup k baterii (obr. (D) 1).
 - Stiskněte uvolňovací tlačítko na baterii (obr. (D) 2) a vytahujte baterii nahoru, aby došlo k jejímu uvolnění z laseru (obr. (D) 3).
 - Vytáhněte baterii dále nahoru a vyjměte ji z laseru (obr. (D) 4).
2. Připojte kabel nabíječky k síťové zásuvce.
3. Zasuňte baterii do nabíječky tak, aby byla řádně zajištěna (obr. (F) 1). Na nabíječce bude blikat levý indikátor, který vás bude upozorňovat na probíhající nabíjení baterie (obr. (F) 2).
4. Jakmile bude baterie zcela nabitá (indikátor na nabíječce svítí a již neblíká), stiskněte a držte uvolňovací tlačítko na baterii (obr. (F) 3) a vysuňte baterii z nabíječky (obr. (F) 4).
5. Zasuňte baterii zpátky do laseru tak, aby byla řádně zajištěna (obr. (F) 5).

Instalace nových baterií typu AA



UPOZORNĚNÍ:

Napájecí zdroj AA Starter Pack je speciicky určen pro použití s kompatibilními lasery DeWALT s napájecím napětím 10,8 V a nemůže být použit s jinými druhy nářadí. Nepokoušejte se tento výrobek upravovat.

1. Je-li k laseru připojen napájecí zdroj AA Starter Pack, sejměte jej z laseru (obr. (D) 1).
 - Otočte laser tak, abyste získali snadnější přístup k napájecímu zdroji (obr. (D) #1).
 - Stiskněte uvolňovací tlačítko na napájecím zdroji Starter Pack (obr. (D) 2) a vytahujte jej směrem nahoru, aby došlo k jeho uvolnění z laseru (obr. (D) 3).
 - Vytáhněte napájecí zdroj dále nahoru a vyjměte jej z laseru (obr. (D) 4).

2. Zvedněte západku nacházející se na napájecím zdroji AA Starter Pack, aby došlo k otevření krytu úložného prostoru pro baterie (obr. (E) 1 a 2).
3. Vložte do napájecího zdroje čtyři nové kvalitní baterie typu AA a ujistěte se, zda jsou kontakty - a + každé baterie v poloze, jaká je vyznačena uvnitř úložného prostoru (obr. (E) 3).
4. Stlačte dolů kryt úložného prostoru tak, aby došlo k jeho řádnému zajištění.
5. Zasuňte napájecí zdroj zpátky do laseru tak, aby byl řádně zajištěn (obr. (E) 4).

Prohlížení ukazatele stavu nabití baterie na klávesnici

Je-li laser zapnutý, ukazatel stavu nabití baterie klávesnici (obr. (A) 3) indikuje stav nabití baterie. Každý ze čtyř LED indikátorů na ukazateli představuje 25 % výkonu.

- Je-li úroveň nabití baterie nízká (méně než 12,5 %), spodní LED indikátor bude svítit a blikat. S téměř vybitými bateriemi může laser ještě chvíli pokračovat v provozu, ale jas laserových paprsků bude rychle slábnout.
- Po vložení nových baterií do napájecího zdroje AA Starter Pack, nebo po nabití baterie Li-Ion s napájecím napětím 10,8 V, a po opětovném zapnutí laseru, budou laserové paprsky opět jasně a ukazatel stavu nabití baterie bude znovu indikovat maximální kapacitu.
- Zůstanou-li na laseru svítit všechny 4 LED indikátory, znamená to, že laser není vypnutý. Není-li laser používán, nastavte spínač zapnuto/pojistka pro přepravu směrem DOLEVA do polohy zajištěno/vypnuto (obr. (A) 1a).

Zapnutí laseru

1. Postavte laser na hladký a rovný povrch.
2. Nastavte spínač zapnuto/pojistka pro přepravu směrem doprava do polohy odjištěno/zapnuto (obr. (A) 1b).
3. Stiskněte tlačítko na klávesnici (obr. (A) 3), aby došlo k otestování každého nastavení laserového paprsku.
 - Stiskněte jednou tlačítko (A) 3, aby došlo k zobrazení bodů nad, před a pod laserem (obr. (A) 3a).
 - Stiskněte tlačítko (A) 3 podruhé, aby došlo k zobrazení dvou dalších bodů z každé strany laseru (obr. (A) 3b).
 - Stiskněte tlačítko (A) 3 potřetí, aby došlo k ukončení zobrazování bodů.

- 4.** Zkontrolujte laserové paprsky. Laser je navržen tak, aby provedl automatické srovnání polohy.
- Je-li laser příliš nakloněn ($> 4^\circ$), nemůžete provést automatické srovnání a laserový paprsek bude blikat.
 - Je-li laser nakloněn v rozmezí 4° až 10° , paprsky budou blikat neustále.
 - Je-li laser nakloněn v úhlu přesahujícím 10° , paprsky budou neustále 3krát blikat.
- 5.** Jestliže paprsky blikají, znamená to, že laser není vodorovně (nebo svisle) srovnán a NESMÍ BÝT POUŽIT pro určení nebo vyznačení vodorovně nebo svisle roviny. Zkuste laser přemístit na rovnější plochu.
- 6.** Je-li JAKÝKOLI z následujících výroků PRAVDIVÝ, pokračujte podle pokynů pro **Kontrolu přesnosti laseru**, a to PŘED POUŽITÍM LASERU pro požadovanou práci.
- Jedná se o **první použití laseru** (v případě, kdy byl laser vystaven působení vysokých teplot).
 - U laseru nebyla **provedena kontrola přesnosti**.
 - Došlo k pádu laseru.

Kontrola přesnosti laseru

Utěsnění a kalibrace laserů jsou prováděny ve výrobním závodě. Doporučujeme vám, abyste provedli kontrolu přesnosti laseru **před prvním použitím tohoto laseru** (v případě, kdy byl laser vystaven působení vysokých teplot) a potom v pravidelných intervalech, aby byla zajištěna přesnost prováděné práce. Při provádění jakýchkoli kontrol týkajících se přesnosti, které jsou uvedeny v tomto návodu, postupujte podle následujících kroků:

- Používejte největší možnou plochu/vzdálenost, která co nejlépe odpovídá provozní vzdálenosti. Čím větší je plocha/vzdálenost, tím snadnější je měření přesnosti laseru.
- Umístěte laser na hladký, rovný a stabilní povrch, který je rovný v obou směrech.
- Označte si střed laserového paprsku.

Přesnost svislého bodu

Kontrola kalibrace kolmosti laseru může být nejpřesněji provedena v místě, kde je k dispozici vysoká stěna s výškou ideálně 7,5 m. Jedna osoba musí být dole, kde je na podlaze postaven laser a další osoba musí být v blízkosti stropu, aby mohla na stropě označit bod vytvořený paprskem.

- 1.** Označte na podlaže bod P1 (obr. ③ 1).
- 2.** Zapněte laser a jednou stiskněte tlačítko , aby došlo k zobrazení bodů nad, před a pod laserem.
- 3.** Umístěte laser tak, aby byl spodní bod vystředěn nad bodem P1 a označte na stropě horní bod jako bod P2 (obr. ③ 1).
- 4.** Otočte laser o 180° a ujistěte se, zda je spodní bod na podlaže stále srovnán s bodem P1 (obr. ③ 2).
- 5.** Označte na podlaže střed horního bodu jako bod P3 (obr. ③ 2).
- 6.** Změřte vzdálenost mezi body P2 a P3.
- 7.** Je-li změřená hodnota větší než **Přípustná vzdálenost mezi P2 a P3** pro odpovídající **Vzdálenost mezi stropem a podlahou** uvedenou v následující tabulce, laser musí být opraven v autorizovaném servisu.

Vzdálenost mezi stropem a podlahou	Povolená vzdálenost mezi P2 a P3
4,5 m	2,6 mm
6 m	3,3 mm
9 m	5,4 mm
12 m	7,2 mm

Přesnost bodu - vodorovná

Kontrola kalibrace vodováhy laseru vyžaduje dvě rovnoběžné stěny **vzdálené nejméně 6 m**.

- 1.** Zapněte laser a stiskněte dvakrát tlačítko , aby došlo k zobrazení bodů nad, před, pod a na obou stranách laseru.
- 2.** Umístěte laser ve vzdálenosti 5 – 8 cm od první stěny. Chcete-li testovat bod laseru směřující dopředu, ujistěte se, zda přední část laseru směřuje na stěnu (obr. ④ 1).
- 3.** Označte polohu bodu laserového paprsku na první stěně jako bod P1 (obr. ④ 1).
- 4.** Otočte laser o 180° a označte polohu bodu paprsku na druhé stěně jako bod P2 (obr. ④ 1).
- 5.** Umístěte laser ve vzdálenosti 5 - 8 cm od druhé stěny. Chcete-li testovat bod laseru směřující dopředu, ujistěte se, zda přední část laseru směřuje na stěnu (obr. ④ 2), a nastavte výšku laseru tak, aby se bod laserového paprsku srovnal s bodem P2.

6. Otočte laser o 180°, namířte laser do blízkosti bodu P1 na první stěnu a označte bod P3 (obr. ②).
7. Změřte svislou vzdálenost mezi body P1 a P3 na první stěně.
8. Je-li změřená hodnota větší než **Přípustná vzdálenost mezi P1 a P3** pro odpovídající **Vzdálenost mezi stěnami** uvedenou v následující tabulce, laser musí být opraven v autorizovaném servisu.

Vzdálenost mezi stěnami	Přípustná vzdálenost mezi P1 a P3
6,0 m	3,6 mm
9,0 m	5,4 mm
15,0 m	9 mm
23,0 m	13,8 mm

9. Zopakujte kroky 2 až 8, abyste provedli kontrolu přesnosti pravého bodu a potom levého bodu. Ujistěte se, zda bod testovaného laserového paprsku je bod směřující na každou stěnu.

Přesnost bodu - kolmost

Kontrola kolmosti laserových paprsků vyžaduje **místnost s délkou minimálně 10 m**. Všechny značky mohou být vytvořeny na podlaže umístěním zaměřovacího terče před paprsky laseru a přenesením jejich polohy na podlahu.

POZNÁMKA: Z důvodu zajištění přesnosti musí být vzdálenost (D1) od P1 k P2, od P2 k P3, od P2 k P4 a od P2 k P5 stejná.

1. Označte na podlaže na jednom konci místnosti bod P1, jak je zobrazeno na obr. ① 1.
2. Zapněte laser a jednou stiskněte tlačítko , aby došlo k zobrazení bodů nad, před a pod laserem.
3. Umístěte laser tak, aby byl spodní bod vystředěn nad bodem P1 a ujistěte se, zda přední bod směřuje k vzdálenějšímu konci místnosti (obr. ① 1).
4. Použijte zaměřovací terč pro přenos polohy předního bodu na stěně na podlahu, označte bod P2 na podlaže a potom bod P3 na podlaže (obr. ① 1).
5. Přemístěte laser na bod P2 a znovu srovnejte přední bod s bodem P3 (obr. ① 2).
6. Použijte zaměřovací terč pro přenos polohy předního bodu na stěně na podlahu, označte na podlaže polohu dvou kolmých paprsků jako body P4 a P5 (obr. ① 2).

7. Otočte laser o 90° tak, aby byl přední bod srovnán s bodem P4 (obr. ① 3).
8. Označte si na podlaže polohu prvního kolmého paprsku jako bod P6, pokud možno co nejlíže u bodu P1 (obr. ① 3).
9. Změřte vzdálenost mezi body P1 a P6 (obr. ① 3).
10. Je-li změřená hodnota větší než **Přípustná vzdálenost mezi P1 a P6** pro odpovídající **Vzdálenost (D1)** uvedenou v následující tabulce, laser musí být opraven v autorizovaném servisu.

Vzdálenost (D1)	Přípustná vzdálenost mezi P1 a P6
7,5 m	2,2 mm
9 m	2,7 mm
15 m	4,5 mm

11. Otočte laser o 180° tak, aby byl přední bod srovnán s bodem P5 (obr. ① 4).
12. Označte si na podlaže polohu druhého kolmého paprsku jako bod P7, pokud možno co nejlíže u bodu P1 (obr. ① 4).
13. Změřte vzdálenost mezi body P1 a P7 (obr. ① 4).
14. Je-li změřená hodnota větší než **Přípustná vzdálenost mezi P1 a P7** pro odpovídající **Vzdálenost (D1)** uvedenou v následující tabulce, laser musí být opraven v autorizovaném servisu.

Vzdálenost (D1)	Přípustná vzdálenost mezi P1 a P7
7,5 m	2,2 mm
9 m	2,7 mm
15 m	4,5 mm

Použití laseru

Pokyny pro použití

- Vždy si vyznačte střed paprsku vytvářeného laserem.
- Extrémní změny teploty mohou způsobit pohyb vnitřních částí laseru a tím mohou ovlivnit jeho přesnost. Během práce provádějte častou kontrolu přesnosti.
- Došlo-li k pádu laseru, zkontrolujte, zda je stále správně kalibrován.

- Je-li laser správně kalibrován, provádí automatické srovnání. Každý laser je kalibrován již ve výrobě tak, aby při postavení na rovnou plochu s tolerancí sklonu $\pm 4^\circ$ našel vodorovnou polohu. Není vyžadováno žádné ruční seřízení.

Vypnutí laseru

Není-li laser používán, nastavte spínač zapnuto/pojistka pro přepravu do polohy vypnuto/zajištěno (obr. 1a). Není-li spínač umístěn v poloze zajištěno, všechny 4 LED indikátory ukazatele nabití baterie na klávesnici zůstanou svítit (3).

Použití otočného držáku

Tento laser je vybaven magnetickým otočným držákem (obr. 3, obr. 1), který je trvale upevněn k tomuto přístroji.



VAROVÁNÍ:

Umístěte laser a/nebo držák na stěnu na stabilní povrch. Dojde-li k pádu laseru, může dojít k vážnému zranění osob nebo k poškození laseru.

- Držák je opatřen magnety (obr. 2), které umožňují upevnění přístroje na většinu svislých povrchů z oceli nebo železa. Běžnými příklady vhodných povrchů jsou ocelové rámové konstrukce, ocelové dveřní rámy a konstrukční ocelové nosníky.
- Držák je opatřen otvorem ve tvaru klíčové dírky (obr. 1), a proto může být zavěšen na hřebík nebo šroub na jakémkoli povrchu.

Použití laseru s příslušenstvím



VAROVÁNÍ:

Jiné příslušenství, než je příslušenství nabízené společností DeWALT, nebylo s tímto laserem testováno. Proto by mohlo být použití takového příslušenství s tímto laserem velmi nebezpečné.

Používejte pouze příslušenství DeWALT, které je doporučeno pro použití s tímto modelem. Příslušenství, které může být vhodné pro jeden typ laseru, může vést k vzniku úrazu, bude-li použito s jiným typem laseru.

Na spodní části laseru jsou dva závitové otvory 1/4-20 a 5/8-11 (obr. 3), které mohou být použity pro našroubování příslušenství DeWALT. Používejte pouze příslušenství DeWALT určené k práci s tímto laserem. Dodržuje pokyny uvedené u příslušenství.

Doporučené příslušenství pro použití s tímto laserem můžete zakoupit u nejbližšího autorizovaného prodejce nebo v autorizovaném servisu. Potřebujete-li pomoc při výběru jakéhokoli příslušenství, kontaktujte prosím nejbližší autorizovaný servis DeWALT nebo navštivte internetovou adresu: <http://www.dewalt.eu>.

Použití laseru se stropním držákem

Stropní držák (je-li dodán) nabízí více možností montáže laseru. Stropní držák je na jednom konci opatřen přichýtkou, která může být upevněna k nosniku při instalaci akustického obložení stropu. Na obou koncích stropního držáku jsou závitové otvory, které umožňují zavěšení zařízení na hřebík nebo šroub na jakémkoli typu povrchu.

Jakmile je stropní držák zajištěn, jeho ocelová základna poskytuje plochu, k jaké může upevněn magnetický otočný držák. Poloha laseru může být potom na držáku na stěnu jemně doladěna posunutím magnetického otočného držáku směrem nahoru nebo dolů.

Údržba

- Není-li tento laser používán, očistěte jeho vnější části vlhkým hadříkem, otřete laser do sucha měkkým a suchým hadříkem a potom tento laser uložte do dodávaného kufříku.
- I když je vnější povrch laseru odolný proti rozpouštědlům, NIKDY nepoužívejte rozpouštědla pro čištění laseru.
- Neskladujte tento laser při teplotách nižších než -20°C nebo vyšších než 60°C .
- Z důvodu zajištění přesnosti vaší práce provádějte častou kontrolu, zda je laser správně kalibrován.
- Kontroly kalibrace a další opravy musí být prováděny v autorizovaném servisu DeWALT.

Odstraňování závad

Laser nelze zapnout

- Jsou-li použity baterie typu AA, zkontrolujte následující:
 - Každá baterie musí být správně vložena tak, aby kontakty (+) a (-) odpovídaly zobrazení v úložném prostoru pro baterie.
 - Kontakty baterie musí být čisté a nesmí být zkorodované.

- Používejte nové, kvalitní a značkové baterie, aby bylo omezeno riziko úniků z baterií.
- Ujistěte se, zda jsou v dobrém stavu baterie typu AA nebo baterie Li-Ion s napájecím napětím 10,8 V. Pokud si nejste jisti, vyzkoušejte nové baterie.
- Zajistěte, aby byl laser v suchém prostředí.
- Překročí-li teplota laseru 50 °C, jednotku nelze zapnout. Pokud byl laser uložen v extrémně horkém prostředí, nechte jej vychladnout. Laser nebude při stisknutí tlačítka zapnuto/pojistka pro přepravu poškozen, pokud byl před použitím ochlazen na správnou teplotu.

Laserové paprsky blikají

Tyto lasery jsou navrženy tak, aby provedly automatické srovnání polohy až po odchylku od vodorovné polohy v průměru 4° ve všech směrech. Je-li sklon laseru tak velký, že již nemůže dojít k jeho automatickému srovnání, laserové paprsky budou blikat, což bude indikovat překročení povoleného rozsahu. **BLIKAJÍCÍ LASEROVÉ PAPERKY ZNAMENAJÍ, ŽE LASER NENÍ VODOROVNĚ NEBO SVISLE SROVNÁN A NESMÍ BÝT POUŽIT PRO STANOVENÍ NEBO VYZNAČENÍ VODOROVNĚ NEBO SVISLÉ ROVINY.** Zkuste laser přemístit na rovnější plochu.

Laserové paprsky se nepřestávají pohybovat

Laser je velmi přesný přístroj. Nebude-li laser umístěn na stabilním (a nehybném) povrchu, bude se stále snažit nalézt srovnanou polohu. Nepřestane-li se paprsek pohybovat, zkuste laser přemístit na stabilnější povrch. Zkuste se také ujistit, zda je povrch relativně plochý a rovný tak, aby byl laser stabilní.

Servis a opravy

Poznámka: Demontáž laserové vodováhy způsobí zrušení platnosti všech záruk na tento výrobek.

Z důvodu zajištění BEZPEČNOSTI a SPOLEHLIVOSTI výrobku svěříte provádění jeho oprav, údržby a seřízení autorizovanému servisu. Servis nebo údržba prováděná nequalifikovanou osobou může vést k způsobení úrazu. Chcete-li najít nejbližší autorizovaný servis DeWALT, navštivte adresu <http://www.dewalt.eu>.

Technické údaje

CZ

	DCE085R	DCE085G
Světelný zdroj	Laserové diody	
Vlnová délka laseru	630 - 680 nm - viditelná	510 - 530 nm - viditelná
Výkon laseru	≤ 1,0 mW - LASEROVÉ ZAŘÍZENÍ TŘÍDY 2	
Přesnost - všechny body, mimo bod směřující dolů	± 3 mm na 15 m	
Přesnost - bod směřující svisle dolů	± 4 mm na 10 m	
Napájecí zdroj	4 baterie typu AA (4 × 1,5 V) nebo baterie DeWALT s napájecím napětím 10,8 V	
Provozní teplota	-10 °C až 50 °C	
Teplota pro uložení:	-20 °C až 60 °C	
Třída ochrany	IP65 - Odolnost proti vnikání prachu a vody	

ZÁRUKA

EVROPSKÁ ZÁRUKA NA ELEKTRICKÁ NÁŘADÍ DEWALT V TRVÁNÍ 1 ROKU

Společnost DEWALT je přesvědčena o kvalitě svých výrobků a poskytuje 1letou záruku pro profesionální uživatele tohoto výrobku. Tato záruka žádným způsobem neovlivní vaše smluvní práva jako profesionálního uživatele nebo vaše zákonná práva jako soukromého neprofesionálního uživatele. Tato záruka je platná ve všech členských státech EU a evropské zóny volného obchodu EFTA.

V souladu s platnými smluvními podmínkami evropské záruky na elektrické nářadí DEWALT, které jsou k dispozici u místního zástupce společnosti DEWALT, u autorizovaných prodejců nebo na internetové adrese www.2helpu.com, platí následující, pokud do 12 měsíců od data zakoupení dojde u vašeho výrobku DEWALT k závadě v důsledku vady materiálu nebo špatného výrobního zpracování, společnost DEWALT může zdarma vyměnit všechny vadné části, nebo dle vlastního uvážení, může zdarma vyměnit celou reklamovanou jednotku.

Společnost DEWALT si vyhrazuje právo odmítnout jakoukoli reklamaci v rámci této záruky, která není podle názoru zástupce autorizovaného servisu v souladu s uvedenými smluvními podmínkami evropské záruky DEWALT.

Budete-li vyžadovat reklamaci, kontaktujte nejbližšího autorizovaného prodejce nebo vyhledejte nejbližší autorizovaný servis DEWALT na internetu, v katalogu DEWALT nebo kontaktujte prodejce DEWALT na adrese, která je uvedena v tomto návodu.

Seznam autorizovaných prodejců DEWALT a všechny podrobnosti o našem propracujícím servisu naleznete na internetové adrese: www.2helpu.com.

STANLEY BLACK & DECKER CZECH REPUBLIC S.R.O.

Türkova 5b
149 00 Praha 4
Česká Republika
Tel.: 261 009 772
Fax: 261 009 784
Servis: 244 403 247
www.dewalt.cz
obchod@sbdfinc.com

BAND SERVIS

K Pasekám 4440
760 01 Zlín
Tel.: 577 008 550,1
Fax: 577 008 559
www.bandservis.cz
bandservis@bandservis.cz

K R E S SPOL. S.R.O.

Cvílinská 325 / 7, Pod Cvílínem
794 01 Knov
Tel.: +420 603 891 357
www.kres.cz
kazakzy@kres.cz

Právo na případné změny vyhrazeno.

12/2022



(CZ) ZÁRUČNÍ LIST

(SK) ZÁRUČNÝ LIST

DEWALT®

TYP VÝROBKU:

(CZ)	Výrobní kód	Datum prodeje	Razítko prodejny Podpis
(SK)	Výrobný kód	Dátum predaja	Pečiatka predajne Podpis

(CZ) Dokumentace záruční opravy			(SK) Dokumentácia záručnej opravy			
CZ	Číslo	Datum příjmu	Datum zakázky	Číslo zakázky	Závada	Razítko Podpis
SK	Číslo dodávky	Dátum príjmu	Dátum opravy	Číslo objednávky	Porucha	Pečiatka Podpis

(CZ)
Adresy servisu
Band servis
Klásterského 2
CZ-140 00 Praha 4
Tel.: 00420 244 403 247
Fax: 00420 241 770 167

(CZ)
Band servis
K Pasekám 4440
CZ-760 01 Zlín
Tel.: 00420 577 008 550,1
Fax: 00420 577 008 559
<http://www.bandservis.cz>

(CZ)
K R E S spol. s r.o.
Cvčilinská 325 / 7, Pod Cvčilinem
CZ-794 01 Kmov
Tel.: +420 603 891 357
e-mail: zakazky@kres.cz
www.kres.cz

(SK)
Adresa servisu
Band servis
Paulínska ul. 22
SK-917 01 Trnava
Tel.: 00421 335 511 063
Fax: 00421 335 512 624