DEWALT

www.DEWALT.com

DCD716

English (*original instructions*)

3

Français (*traduction de la notice d'instructions originale*)

12

العربية: (مترجم عن التعليمات الأصلية)

22

Figure A

شکل A

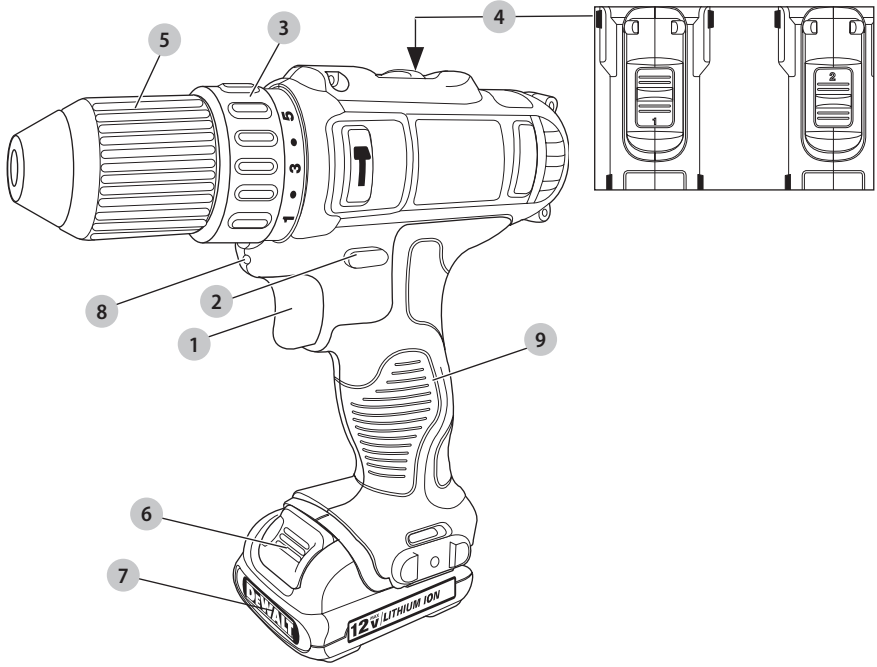

Figure B

شکل B

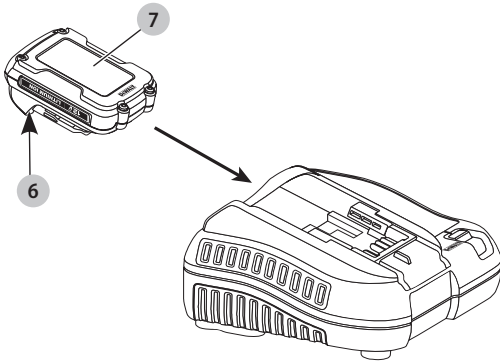

Figure C

شکل C

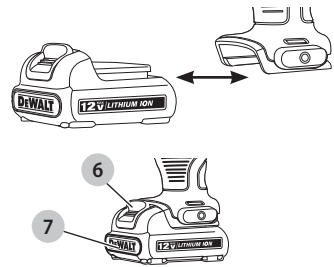

Figure D
شکل D

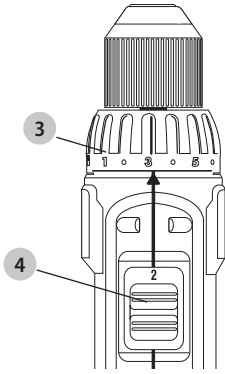

Figure E
شکل E

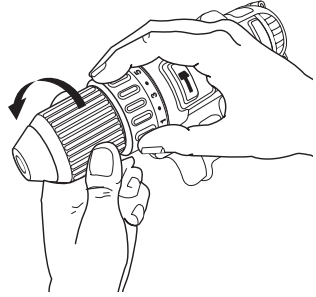

Figure F
شکل F

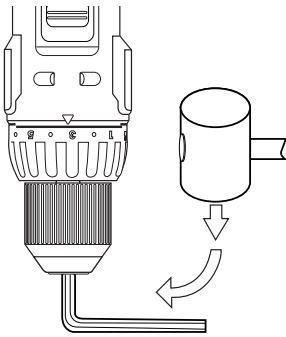

Figure G
شکل G

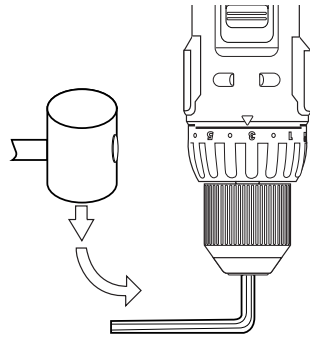
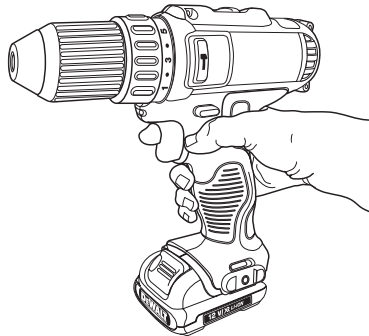

Figure H
شکل H



12V MAX* CORDLESS ADJUSTABLE CLUTCH DRILL/DRIVER/HAMMERDRILL DCD716

Congratulations!

You have chosen a DEWALT tool. Years of experience, thorough product development and innovation make DEWALT one of the most reliable partners for professional power tool users.

Technical Data

		DCD716	
Voltage	V_{DC}	12V Max*	
Type		1	
Battery type		Li-Ion	
No-load speed:			
1st gear	min^{-1}	0–400	
2nd gear	min^{-1}	0–1500	
Impact rate			
1st gear	min^{-1}	0–6000	
2nd gear	min^{-1}	0–22500	
Max torque (hard/soft)	Nm	30/16	
Power output (MWO)	W	180	
Chuck capacity	mm	10	
Maximum drilling capacity:			
Wood	mm	20	
Metal	mm	10	
Masonry	mm	8	
Weight (without battery pack)	kg	0.98	

* Maximum initial battery voltage (measured without a workload) is 12 volts.
Nominal voltage is 10.8.

Battery pack	DCB125		DCB127
Battery type	Li-Ion		Li-Ion
Voltage	V_{DC}	12V Max*	12V Max
Capacity	Ah	1.3	2.0
Weight	kg	0.2	0.2

Charger		DCB107	
Mains voltage	V_{AC}	220–240	
Battery type		Li-Ion	
Approx. charging time of battery packs	min	60 (1.3 Ah)	140 (2.0 Ah)
Weight	kg	0.29	

Charger		DCB112	
Mains voltage	V_{AC}	220–240	
Battery type		Li-Ion	
Approx. charging time of battery packs	min	40 (1.3 Ah)	60 (2.0 Ah)
Weight	kg	0.36	

Definitions: Safety Guidelines

The definitions below describe the level of severity for each signal word. Please read the manual and pay attention to these symbols.



DANGER: Indicates an imminently hazardous situation which, if not avoided, **will** result in **death or serious injury**.



WARNING: Indicates a potentially hazardous situation which, if not avoided, **could** result in **death or serious injury**.



CAUTION: Indicates a potentially hazardous situation which, if not avoided, **may** result in **minor or moderate injury**.

NOTICE: Indicates a practice **not related to personal injury** which, if not avoided, **may** result in **property damage**.



Denotes risk of electric shock.



Denotes risk of fire.



WARNING: To reduce the risk of injury, read the instruction manual.

General Power Tool Safety Warnings



WARNING: Read all safety warnings and all instructions. Failure to follow the warnings and instructions may result in electric shock, fire and/or serious injury.

SAVE ALL WARNINGS AND INSTRUCTIONS FOR FUTURE REFERENCE

The term "power tool" in the warnings refers to your mains-operated (corded) power tool or battery-operated (cordless) power tool.

1) Work area safety

- Keep work area clean and well lit.** Cluttered or dark areas invite accidents.
- Do not operate power tools in explosive atmospheres, such as in the presence of flammable liquids, gases or dust.** Power tools create sparks which may ignite the dust or fumes.

- c) **Keep children and bystanders away while operating a power tool.** Distractions can cause you to lose control.

2) Electrical safety

- a) **Power tool plugs must match the outlet. Never modify the plug in any way. Do not use any adapter plugs with earthed (grounded) power tools.** Unmodified plugs and matching outlets will reduce risk of electric shock.
- b) **Avoid body contact with earthed or grounded surfaces such as pipes, radiators, ranges and refrigerators.** There is an increased risk of electric shock if your body is earthed or grounded.
- c) **Do not expose power tools to rain or wet conditions.** Water entering a power tool will increase the risk of electric shock.
- d) **Do not abuse the cord. Never use the cord for carrying, pulling or unplugging the power tool. Keep cord away from heat, oil, sharp edges or moving parts.** Damaged or entangled cords increase the risk of electric shock.
- e) **When operating a power tool outdoors, use an extension cord suitable for outdoor use.** Use of a cord suitable for outdoor use reduces the risk of electric shock.
- f) **If operating a power tool in a damp location is unavoidable, use a residual current device (RCD) protected supply.** Use of an RCD reduces the risk of electric shock.

3) Personal safety

- a) **Stay alert, watch what you are doing and use common sense when operating a power tool. Do not use a power tool while you are tired or under the influence of drugs, alcohol or medication.** A moment of inattention while operating power tools may result in serious personal injury.
- b) **Use personal protective equipment. Always wear eye protection.** Protective equipment such as dust mask, non-skid safety shoes, hard hat, or hearing protection used for appropriate conditions will reduce personal injuries.
- c) **Prevent unintentional starting. Ensure the switch is in the off position before connecting to power source and/or battery pack, picking up or carrying the tool.** Carrying power tools with your finger on the switch or energising power tools that have the switch on invites accidents.
- d) **Remove any adjusting key or wrench before turning the power tool on.** A wrench or a key left attached to a rotating part of the power tool may result in personal injury.
- e) **Do not overreach. Keep proper footing and balance at all times.** This enables better control of the power tool in unexpected situations.

- f) **Dress properly. Do not wear loose clothing or jewellery. Keep your hair, clothing and gloves away from moving parts.** Loose clothes, jewellery or long hair can be caught in moving parts.
- g) **If devices are provided for the connection of dust extraction and collection facilities, ensure these are connected and properly used.** Use of dust collection can reduce dust-related hazards.

4) Power tool use and care

- a) **Do not force the power tool. Use the correct power tool for your application.** The correct power tool will do the job better and safer at the rate for which it was designed.
- b) **Do not use the power tool if the switch does not turn it on and off.** Any power tool that cannot be controlled with the switch is dangerous and must be repaired.
- c) **Disconnect the plug from the power source and/or the battery pack from the power tool before making any adjustments, changing accessories, or storing power tools.** Such preventive safety measures reduce the risk of starting the power tool accidentally.
- d) **Store idle power tools out of the reach of children and do not allow persons unfamiliar with the power tool or these instructions to operate the power tool.** Power tools are dangerous in the hands of untrained users.
- e) **Maintain power tools. Check for misalignment or binding of moving parts, breakage of parts and any other condition that may affect the power tool's operation. If damaged, have the power tool repaired before use.** Many accidents are caused by poorly maintained power tools.
- f) **Keep cutting tools sharp and clean.** Properly maintained cutting tools with sharp cutting edges are less likely to bind and are easier to control.
- g) **Use the power tool, accessories and tool bits etc., in accordance with these instructions taking into account the working conditions and the work to be performed.** Use of the power tool for operations different from those intended could result in a hazardous situation.

5) Battery tool use and care

- a) **Recharge only with the charger specified by the manufacturer.** A charger that is suitable for one type of battery pack may create a risk of fire when used with another battery pack.
- b) **Use power tools only with specifically designated battery packs.** Use of any other battery packs may create a risk of injury and fire.
- c) **When battery pack is not in use, keep it away from other metal objects like paper clips, coins, keys, nails, screws or other small metal objects that can make a connection from one terminal to another.** Shorting the battery terminals together may cause burns or a fire.
- d) **Under abusive conditions, liquid may be ejected from the battery; avoid contact. If contact**

accidentally occurs, flush with water. If liquid contacts eyes, additionally seek medical help. *Liquid ejected from the battery may cause irritation or burns.*

6) Service

- a) **Have your power tool serviced by a qualified repair person using only identical replacement parts.** *This will ensure that the safety of the power tool is maintained.*

Additional Specific Safety Rules for Drills/ Drivers/Hammerdrills

- **Wear ear protectors when impact drilling.** *Exposure to noise can cause hearing loss.*
- **Use auxiliary handles, if supplied with the tool.** *Loss of control can cause personal injury.*
- **Hold power tool by insulated gripping surfaces when performing an operation where the cutting tool or the fastener may contact hidden wiring.** *Cutting accessory or fasteners contacting a "live" wire may make exposed metal parts of the power tool "live" and could give the operator an electric shock.*
- **Use clamps or other practical way to secure and support the workpiece to a stable platform.** *Holding the work by hand or against your body is unstable and may lead to loss of control.*
- **Wear ear protectors when hammering for extended periods of time.** *Prolonged exposure to high intensity noise can cause hearing loss. Temporary hearing loss or serious ear drum damage may result from high sound levels generated by hammerdrilling.*
- **Wear safety goggles or other eye protection.** *Hammering and drilling operations cause chips to fly. Flying particles can cause permanent eye damage.*
- **Hammer bits and tools get hot during operation.** *Wear gloves when touching them.*

Residual Risks

In spite of the application of the relevant safety regulations and the implementation of safety devices, certain residual risks cannot be avoided. These are:

- *Impairment of hearing.*
- *Risk of personal injury due to flying particles.*
- *Risk of burns due to accessories becoming hot during operation.*
- *Risk of personal injury due to prolonged use.*

Electrical Safety

The electric motor has been designed for one voltage only. Always check that the battery pack voltage corresponds to the voltage on the rating plate. Also make sure that the voltage of your charger corresponds to that of your mains.



Your DEWALT charger is double insulated in accordance with EN60335; therefore no earth wire is required.

If the supply cord is damaged, it must be replaced by a specially prepared cord available through the DEWALT service organisation.

Mains Plug Replacement (Middle East and Africa)

If a new mains plug needs to be fitted:

- *Safely dispose of the old plug.*
- *Connect the brown lead to the live terminal in the plug.*
- *Connect the blue lead to the neutral terminal.*



WARNING: No connection is to be made to the earth terminal.

Follow the fitting instructions supplied with good quality plugs. Recommended fuse: 3 A.

Using an Extension Cable

An extension cord should not be used unless absolutely necessary. Use an approved extension cable suitable for the power input of your charger (see **Technical Data**). The minimum conductor size is 1 mm²; the maximum length is 30 m.

When using a cable reel, always unwind the cable completely.

SAVE THESE INSTRUCTIONS

Chargers

DEWALT chargers require no adjustment and are designed to be as easy as possible to operate.

Important Safety Instructions for All Battery Chargers

SAVE THESE INSTRUCTIONS: This manual contains important safety and operating instructions for compatible battery chargers (refer to **Technical Data**).

- *Before using charger, read all instructions and cautionary markings on charger, battery pack, and product using battery pack.*



WARNING: Shock hazard. Do not allow any liquid to get inside charger. Electric shock may result.



WARNING: We recommend the use of a residual current device with a residual current rating of 30mA or less.



CAUTION: Burn hazard. To reduce the risk of injury, charge only DEWALT rechargeable batteries. Other types of batteries may burst causing personal injury and damage.



CAUTION: Children should be supervised to ensure that they do not play with the appliance.

NOTICE: Under certain conditions, with the charger plugged into the power supply, the exposed charging contacts inside the charger can be shorted by foreign material. Foreign materials of a conductive nature such as, but not limited to, steel wool, aluminum foil or any buildup of metallic particles should be kept away from charger cavities. Always unplug the charger from the power supply when there is no battery pack in the cavity. Unplug charger before attempting to clean

- **DO NOT attempt to charge the battery pack with any chargers other than the ones in this manual.** The charger and battery pack are specifically designed to work together.
- **These chargers are not intended for any uses other than charging DEWALT rechargeable batteries.** Any other uses may result in risk of fire, electric shock or electrocution.
- **Do not expose charger to rain or snow.**
- **Pull by plug rather than cord when disconnecting charger.** This will reduce risk of damage to electric plug and cord.
- **Make sure that cord is located so that it will not be stepped on, tripped over, or otherwise subjected to damage or stress.**
- **Do not use an extension cord unless it is absolutely necessary.** Use of improper extension cord could result in risk of fire, electric shock, or electrocution.
- **Do not place any object on top of charger or place the charger on a soft surface that might block the ventilation slots and result in excessive internal heat.** Place the charger in a position away from any heat source. The charger is ventilated through slots in the top and the bottom of the housing.
- **Do not operate charger with damaged cord or plug—** have them replaced immediately.
- **Do not operate charger if it has received a sharp blow, been dropped, or otherwise damaged in any way.** Take it to an authorised service centre.
- **Do not disassemble charger; take it to an authorised service centre when service or repair is required.** Incorrect reassembly may result in a risk of electric shock, electrocution or fire.
- **In case of damaged power supply cord the supply cord must be replaced immediately by the manufacturer, its service agent or similar qualified person to prevent any hazard.**
- **Disconnect the charger from the outlet before attempting any cleaning. This will reduce the risk of electric shock.** Removing the battery pack will not reduce this risk.
- **NEVER attempt to connect two chargers together.**
- **The charger is designed to operate on standard 230V household electrical power. Do not attempt to use it on any other voltage.** This does not apply to the vehicular charger.







Charging a Battery (Fig. B)

1. Plug the charger into an appropriate outlet before inserting battery pack.
2. Insert the battery pack **7** into the charger, making sure the battery pack is fully seated in the charger. The red (charging) light will blink repeatedly indicating that the charging process has started.
3. The completion of charge will be indicated by the red light remaining ON continuously. The battery pack is fully charged and may be used at this time or left in the charger. To remove the battery pack from the charger, push the battery release button **6** on the battery pack.

NOTE: To ensure maximum performance and life of lithium-ion battery packs, charge the battery pack fully before first use.

Charger Operation

Refer to the indicators below for the charge status of the battery pack.

Charge Indicators	
	Charging 
	Fully Charged 
	Hot/Cold Pack Delay* 

*The red light will continue to blink, but a yellow indicator light will be illuminated during this operation. Once the battery pack has reached an appropriate temperature, the yellow light will turn off and the charger will resume the charging procedure. The compatible charger(s) will not charge a faulty battery pack. The charger will indicate faulty battery by refusing to light or by displaying problem pack or charger blink pattern.

NOTE: This could also mean a problem with a charger.

If the charger indicates a problem, take the charger and battery pack to be tested at an authorised service centre.

Hot/Cold Pack Delay

When the charger detects a battery pack that is too hot or too cold, it automatically starts a Hot/Cold Pack Delay, suspending charging until the battery pack has reached an appropriate temperature. The charger then automatically switches to the pack charging mode. This feature ensures maximum battery pack life.

A cold battery pack will charge at a slower rate than a warm battery pack. The battery pack will charge at that slower rate throughout the entire charging cycle and will not return to maximum charge rate even if the battery pack warms.

Electronic Protection System

XR Li-Ion tools are designed with an Electronic Protection System that will protect the battery pack against overloading, overheating or deep discharge.

The tool will automatically turn off if the Electronic Protection System engages. If this occurs, place the lithium-ion battery pack on the charger until it is fully charged.

Charger Cleaning Instructions

WARNING: Shock hazard. Disconnect the charger from the AC outlet before cleaning. Dirt and grease may be removed from the exterior of the charger using a cloth or soft non-metallic brush. Do not use water or any cleaning solutions. Never let any liquid get inside the tool; never immerse any part of the tool into a liquid.

Battery Packs

Important Safety Instructions for All Battery Packs

When ordering replacement battery packs, be sure to include catalogue number and voltage.

The battery pack is not fully charged out of the carton. Before using the battery pack and charger, read the safety instructions below. Then follow charging procedures outlined.

READ ALL INSTRUCTIONS

- **Do not charge or use battery in explosive atmospheres, such as in the presence of flammable liquids, gases or dust.** Inserting or removing the battery from the charger may ignite the dust or fumes.
- **Never force battery pack into charger. Do not modify battery pack in any way to fit into a non-compatible charger as battery pack may rupture causing serious personal injury.**
- Charge the battery packs only in DeWALT chargers.
- **DO NOT splash or immerse in water or other liquids.**
- **Do not store or use the tool and battery pack in locations where the temperature may reach or exceed 40 °C (104 °F) (such as outside sheds or metal buildings in summer).**
- **Do not incinerate the battery pack even if it is severely damaged or is completely worn out.** The battery pack can explode in a fire. Toxic fumes and materials are created when lithium-ion battery packs are burned.
- **If battery contents come into contact with the skin, immediately wash area with mild soap and water.** If battery liquid gets into the eye, rinse water over the open eye for 15 minutes or until irritation ceases. If medical attention is needed, the battery electrolyte is composed of a mixture of liquid organic carbonates and lithium salts.
- **Contents of opened battery cells may cause respiratory irritation.** Provide fresh air. If symptoms persists, seek medical attention.



WARNING: Burn hazard. Battery liquid may be flammable if exposed to spark or flame.



WARNING: Never attempt to open the battery pack for any reason. If battery pack case is cracked or damaged, do not insert into charger. Do not crush, drop or damage battery pack. Do not use a battery pack or charger that has received a sharp blow, been dropped, run over or damaged in any way (i.e., pierced with a nail, hit with a hammer, stepped on). Electric shock or electrocution may result. Damaged battery packs should be returned to service centre for recycling.



WARNING: Fire hazard. Do not store or carry the battery pack so that metal objects can contact exposed battery terminals. For example, do not place the battery pack in aprons, pockets, tool boxes, product kit boxes, drawers, etc., with loose nails, screws, keys, etc.



CAUTION: When not in use, place tool on its side on a stable surface where it will not cause a tripping or falling hazard. Some tools with large battery packs will stand upright on the battery pack but may be easily knocked over.

Transportation



WARNING: Fire hazard. Transporting batteries can possibly cause fire if the battery terminals inadvertently

come in contact with conductive materials. When transporting batteries, make sure that the battery terminals are protected and well insulated from materials that could contact them and cause a short circuit.

DeWALT batteries comply with all applicable shipping regulations as prescribed by industry and legal standards which include UN Recommendations on the Transport of Dangerous Goods; International Air Transport Association (IATA) Dangerous Goods Regulations, International Maritime Dangerous Goods (IMDG) Regulations, and the European Agreement Concerning The International Carriage of Dangerous Goods by Road (ADR). Lithium-ion cells and batteries have been tested to section 38.3 of the UN Recommendations on the Transport of Dangerous Goods Manual of Tests and Criteria.

In most instances, shipping a DeWALT battery pack will be excepted from being classified as a fully regulated Class 9 Hazardous Material. In general, only shipments containing a lithium-ion battery with an energy rating greater than 100 Watt Hours (Wh) will require being shipped as fully regulated Class 9. All lithium-ion batteries have the Watt Hour rating marked on the pack. Furthermore, due to regulation complexities, DeWALT does not recommend air shipping lithium-ion battery packs alone regardless of Watt Hour rating. Shipments of tools with batteries (combo kits) can be air shipped as excepted if the Watt Hour rating of the battery pack is no greater than 100 Whr. Regardless of whether a shipment is considered excepted or fully regulated, it is the shipper's responsibility to consult the latest regulations for packaging, labeling/marketing and documentation requirements.

The information provided in this section of the manual is provided in good faith and believed to be accurate at the time the document was created. However, no warranty, expressed or implied, is given. It is the buyer's responsibility to ensure that its activities comply with the applicable regulations.

Storage Recommendations

1. The best storage place is one that is cool and dry away from direct sunlight and excess heat or cold. For optimum battery performance and life, store battery packs at room temperature when not in use.
2. For long storage, it is recommended to store a fully charged battery pack in a cool, dry place out of the charger for optimal results.

NOTE: Battery packs should not be stored completely depleted of charge. The battery pack will need to be recharged before use.

Labels on Charger and Battery Pack

In addition to the pictographs used in this manual, the labels on the charger and the battery pack may show the following pictographs:



Read instruction manual before use.



See **Technical Data** for charging time.



Do not probe with conductive objects.



Do not charge damaged battery packs.



Do not expose to water.



Have defective cords replaced immediately.



Charge only between 4 °C and 40 °C.



Only for indoor use.



Discard the battery pack with due care for the environment.



Charge DEWALT battery packs only with designated DEWALT chargers. Charging battery packs other than the designated DEWALT batteries with a DEWALT charger may make them burst or lead to other dangerous situations.



Do not incinerate the battery pack.

Battery Type

The DCD716 operates on a 12V Max* battery pack.

These battery packs may be used: DCB125 and DCB127. Refer to **Technical Data** for more information.

Package Contents

The package contains:

- 1 Drill/driver/hammerdrill
- 1 Charger
- 2 Batteries
- 1 Kitbox
- 1 Instruction manual
- Check for damage to the tool, parts or accessories which may have occurred during transport.
- Take the time to thoroughly read and understand this manual prior to operation.

Markings on Tool

The following pictograms are shown on the tool:



Read instruction manual before use.

Date Code Position

The date code, which also includes the year of manufacture, is printed into the housing.

Example:

2017 XX XX
Year of Manufacture

Description (Fig. A)



WARNING: Never modify the power tool or any part of it. Damage or personal injury could result.

- 1 Variable speed trigger switch
- 2 Forward/reverse button
- 3 Torque adjustment collar
- 4 Gear shifter
- 5 Keyless chuck
- 6 Battery release button
- 7 Battery pack
- 8 Worklight

Intended Use

These drills/drivers/hammerdrills are designed for professional drilling, percussion drilling and screwdriving applications.

DO NOT use under wet conditions or in the presence of flammable liquids or gases.

These drills/drivers/hammerdrills are professional power tools.

DO NOT let children come into contact with the tool.

Supervision is required when inexperienced operators use this tool.

- This product is not intended for use by persons (including children) suffering from diminished physical, sensory or mental abilities; lack of experience, knowledge or skills unless they are supervised by a person responsible for their safety. Children should never be left alone with this product.

ASSEMBLY AND ADJUSTMENTS



WARNING: To reduce the risk of serious personal injury, turn tool off and disconnect battery pack before making any adjustments or removing/installing attachments or accessories. An accidental start-up can cause injury.



WARNING: Use only DEWALT battery packs and chargers.

Inserting and Removing the Battery Pack from the Tool (Fig. C)

NOTE: Make sure your battery pack 7 is fully charged.

To Install the Battery Pack into the Tool Handle

1. Align the battery pack 7 with the rails inside the tool's handle (Fig. C).
2. Slide it into the handle until the battery pack is firmly seated in the tool and ensure that you hear the lock snap into place.

To Remove the Battery Pack from the Tool

1. Press the release button 6 and firmly pull the battery pack out of the tool handle.
2. Insert battery pack into the charger as described in the charger section of this manual.

OPERATION

Instructions for Use

 **WARNING:** Always observe the safety instructions and applicable regulations.

 **WARNING:** To reduce the risk of serious personal injury, turn tool off and disconnect battery pack before making any adjustments or removing/installing attachments or accessories. An accidental start-up can cause injury.

Proper Hand Position (Fig. A, H)

 **WARNING:** To reduce the risk of serious personal injury, ALWAYS use proper hand position as shown.

 **WARNING:** To reduce the risk of serious personal injury, ALWAYS hold securely in anticipation of a sudden reaction.

Proper hand position requires one hand on the main handle .

Variable Speed Trigger Switch (Fig. A)

To turn the tool on, squeeze the trigger switch . To turn the tool off, release the trigger switch. Your tool is equipped with a brake. The chuck will stop when the trigger switch is fully released.

The variable speed switch enables you to select the best speed for a particular application. The further you squeeze the trigger, the faster the tool will operate. For maximum tool life, use variable speed only for starting holes or fasteners

NOTE: Continuous use in variable speed range is not recommended. It may damage the switch and should be avoided.

Forward/Reverse Control Button (Fig. A)



A forward/reverse control button  determines the direction of the tool and also serves as a lock-off button.

To select forward rotation, release the trigger switch and depress the forward/reverse control button on the right side of the tool.

To select reverse, depress the forward/reverse control button on the left side of the tool. The center position of the control button locks the tool in the off position. When changing the position of the control button, be sure the trigger is released.

NOTE: The first time the tool is run after changing the direction of rotation, you may hear a click on start up. This is normal and does not indicate a problem.

Worklight (Fig. A)

There is a worklight  located under the torque adjustment collar . The worklight will be activated when the trigger switch is squeezed.

NOTE: The worklight is for lighting the immediate work surface and is not intended to be used as a flashlight.

Torque Adjustment Collar (Fig. A, D)

The torque adjustment collar  is clearly marked with numbers and a drill bit symbol. The collar should be rotated until the

desired setting is located at the top of the tool. Locators are provided in the collar to eliminate the guess work when selecting fastening torque. The higher the number on the collar, the higher the torque and the larger the fastener which can be driven. To lock the clutch for drilling operations, move to the drill bit position.

NOTE: When using the drill/driver for drilling holes, be sure that the torque adjusting collar is set so the figure of the drill is aligned with the center line on the top of the tool. Failure to do this will allow the clutch to slip while attempting to drill.

Dual Range Gearing (Fig. A, D)

The dual range feature of your driver/drill allows you to shift gears for greater versatility.

To select the low speed, high torque setting, turn the tool off and permit to stop. Slide the gear shifter  forward (towards the chuck). To select the high speed, low torque setting, turn the tool off and permit to stop. Slide the gear shifter back (away from chuck).

NOTE: Do not change gears when the tool is running. If you are having trouble changing gears, make sure that the dual range gear shifter is either completely pushed forward or completely pushed back.

Keyless Single Sleeve Chuck (Fig. E)

Your tool features a keyless chuck with one rotating sleeve for one-handed operation of the chuck. To insert a drill bit or other accessory, follow these steps.

1. Lock the trigger in the OFF position as previously described.
2. Grasp the black sleeve of the chuck with one hand and use the other hand to secure the tool. Rotate the sleeve counterclockwise far enough to accept the desired accessory.
3. Insert the accessory about 19 mm into the chuck and tighten securely by rotating the chuck sleeve clockwise with one hand while holding the tool with the other. Your tool is equipped with an automatic spindle lock mechanism. This allows you to open and close the chuck with one hand.

To release the accessory, repeat step 2 above.

 **WARNING:** Do not attempt to tighten drill bits (or any other accessory) by gripping the front part of the chuck and turning the tool on. Damage to the chuck and personal injury may result. Always lock off trigger switch when changing accessories.

Be sure to tighten chuck with one hand on the chuck sleeve and one hand holding the tool for maximum tightness.

Chuck Removal (Fig. F)

Turn the adjustment collar to the "drill" position and gear shifter to position 1 (low speed). Tighten the chuck around the shorter end of a hex key (not supplied) of 6.35 mm or greater size. Using a wooden mallet or similar object, strike the longer end in the clockwise direction, as shown. This will loosen the screw inside the chuck.

Open chuck jaws fully, insert screwdriver (or Torx tool if required) into front of chuck between jaws to engage screw head. Remove screw by turning clockwise (left-hand-thread).

Place hex key in chuck and tighten, as shown in Figure F. Using a wooden mallet or similar object, strike key sharply in the counterclockwise direction. This will loosen the chuck so that it can be unscrewed by hand.

Chuck Installation (Fig. G)

Screw the chuck on by hand as far as it will go and insert screw (left-hand thread). Tighten screw securely. Tighten the chuck around the shorter end of a 6.35 mm or larger hex key (not supplied) strike the longer end in the clockwise direction with a wooden mallet, as shown. Tighten the screw once again by turning in a counterclockwise direction.

Drill Operation



WARNING: To reduce the risk of serious personal injury, turn tool off and disconnect tool from power source before making any adjustments or removing/installing attachments or accessories.



WARNING: To reduce the risk of personal injury, ALWAYS ensure workpiece is anchored or clamped firmly. If drilling thin material, use a wood "back-up" block to prevent damage to the material.

Turn the collar to the drill bit symbol for drilling. Select the desired speed/torque range using the gear shifter to match the speed and torque to the planned operation.

1. Use sharp drill bits only. For WOOD, use twist drill bits, spade bits, or hole saws. For METAL, use high-speed steel (HSS) twist drill bits or hole saws.
2. Always apply pressure in a straight line with the bit. Use enough pressure to keep drill biting, but do not push hard enough to stall the motor or deflect the bit.
3. Hold tool firmly with both hands to control the twisting action of the drill.



WARNING: The drill may stall if overloaded causing a sudden twist. Always expect the stall. Grip the drill firmly with both hands to control the twisting action and avoid injury.

4. **IF DRILL STALLS**, it is usually because it is being overloaded or improperly used. **RELEASE TRIGGER IMMEDIATELY**, remove drill bit from work, and determine cause of stalling. **DO NOT CLICK TRIGGER ON AND OFF IN AN ATTEMPT TO START A STALLED DRILL — THIS CAN DAMAGE THE DRILL.**
5. To minimize stalling or breaking through the material, reduce pressure on drill and ease the bit through the last fractional part of the hole.
6. Keep the motor running when pulling the bit back out of a drilled hole. This will help prevent jamming.
7. With variable speed drills there is no need to center punch the point to be drilled. Use a slow speed to start the hole and accelerate by squeezing the trigger harder when the hole is deep enough to drill without the bit skipping out.

Operation as a Screwdriver

Select the desired speed/torque range using the dual range gear shifter on the top of tool to match the speed and torque to the planned operation.

Insert the desired fastener accessory into the chuck as you would any drill bit. Make a few practice runs in scrap or unseen areas to determine the proper position of the clutch collar.

MAXIMUM RECOMMENDED CAPACITIES

	Low Range-1	High Range-2
Bits, Metal Drilling	6.35 mm	3.18 mm
Wood, Flat Boring	19.05 mm	12.7 mm
Hole Saws	19.05 mm	15.88 mm

Hammerdrill Operation (Fig. D)

1. Select the desired speed/torque range using the gear shifter to match the speed and torque to the planned operation. Set the torque adjustment collar **3** to the hammer symbol.
2. Select the high speed setting by sliding the gear shifter **4** back (away from the chuck).
3. Drill straight, keeping the bit at a right angle to the work. Do not exert side pressure on the bit when drilling as this will cause clogging of the bit flutes and a slower drilling speed.
4. When drilling deep holes, if the hammer speed starts to drop off, pull the bit partially out of the hole with the tool still running to help clear debris from the hole.
5. For masonry, use carbide-tipped bits or masonry bits. A smooth, even flow of dust indicates the proper drilling rate.

MAINTENANCE

Your DEWALT power tool has been designed to operate over a long period of time with a minimum of maintenance. Continuous satisfactory operation depends upon proper tool care and regular cleaning.



WARNING: To reduce the risk of serious personal injury, turn tool off and disconnect battery pack before making any adjustments or removing/installing attachments or accessories. An accidental start-up can cause injury.

The charger and battery pack are not serviceable.



Lubrication

Your power tool requires no additional lubrication.



Cleaning



WARNING: Blow dirt and dust out of the main housing with dry air as often as dirt is seen collecting in and around the air vents. Wear approved eye protection and approved dust mask when performing this procedure.



WARNING: Never use solvents or other harsh chemicals for cleaning the non-metallic parts of the tool. These chemicals may weaken the materials used in these parts. Use a cloth dampened only with water and mild soap. Never let any liquid get inside the tool; never immerse any part of the tool into a liquid.

Optional Accessories



WARNING: *Since accessories, other than those offered by DeWALT, have not been tested with this product, use of such accessories with this tool could be hazardous. To reduce the risk of injury, only DeWALT recommended accessories should be used with this product.*

Consult your dealer for further information on the appropriate accessories.

Protecting the Environment



Separate collection. Products and batteries marked with this symbol must not be disposed of with normal household waste.

Products and batteries contain materials that can be recovered or recycled reducing the demand for raw materials. Please recycle electrical products and batteries according to local provisions. Further information is available at www.2helpU.com.

Rechargeable Battery Pack

This long life battery pack must be recharged when it fails to produce sufficient power on jobs which were easily done before. At the end of its technical life, discard it with due care for our environment:

- Run the battery pack down completely, then remove it from the tool.
- Li-Ion cells are recyclable. Take them to your dealer or a local recycling station. The collected battery packs will be recycled or disposed of properly.

PERCEUSE/VISSEUSE/PERCEUSE À PERCUSSION SANS FIL 12 V MAX* À MANDRIN AJUSTABLE DCD716

Félicitations !

Vous avez choisi un outil DeWALT. Des années d'expertise dans le développement et l'innovation de ses produits ont fait de DeWALT, le partenaire privilégié des utilisateurs professionnels d'outils électriques.

Fiche technique

		DCD716	
Tension	V_{DC}	12 V max*	
Type		1	
Type de batterie		Li-Ion	
Vitesse à vide :			
1ère vitesse	min ⁻¹	0–400	
2e vitesse	min ⁻¹	0–1500	
Tasa de impacto			
1ère vitesse	min ⁻¹	0–6000	
2e vitesse	min ⁻¹	0–22500	
Couple max. (dur/tendre)	Nm	30/16	
Puissance utile (MWO)	W	180	
Capacité du mandrin	mm	10	
Capacité de perçage maximum :			
Boids	mm	20	
Métal	mm	10	
Maçonnerie	mm	8	
Poids (sans le bloc-piles)	kg	0,98	

* La tension initiale maximum du bloc-piles (mesurée à vide) est de 12 volts. La tension nominale est de 10,8.

Batterie	DCB125		DCB127
Type de batterie	Li-Ion		Li-Ion
Tension	V_{DC}	12V max*	12V max
Capacité	Ah	1,3	2,0
Poids	kg	0,2	0,2

Chargeur		DCB107	
Tension secteur	V_{AC}	220–240	
Type de batterie		Li-Ion	
Durée de recharge approximative des blocs batterie	min	60 (1,3 Ah)	140 (2,0 Ah)
Poids	kg	0,29	

Chargeur		DCB112	
Tension secteur	V_{AC}	220–240	
Type de batterie		Li-Ion	
Durée de recharge approximative des blocs batterie	min	40 (1,3 Ah)	60 (2,0 Ah)
Poids	kg	0,36	

Définitions : consignes de sécurité

Les définitions ci-dessous décrivent le niveau de gravité de chaque mot signalétique. Lisez le manuel de l'utilisateur et soyez attentif à ces symboles.

 **DANGER** : indique une situation dangereuse imminente qui, si elle n'est pas évitée, entraînera des **blessures graves ou mortelles**.

 **AVERTISSEMENT** : indique une situation dangereuse potentielle qui, si elle n'est pas évitée, pourrait entraîner des **blessures graves ou mortelles**.

 **ATTENTION** : indique une situation dangereuse potentielle qui, si elle n'est pas évitée, pourrait entraîner des **blessures minimales ou modérées**.

AVIS : indique une pratique ne **posant aucun risque de dommages corporels**, mais qui par contre, si rien n'est fait pour l'éviter, **pourrait poser des risques de dommages matériels**.

 Indique un risque d'électrocution.

 Indique un risque d'incendie.

 **AVERTISSEMENT** : afin de réduire le risque de blessure, lisez le manuel d'instruction.

Consignes de sécurité générales propres aux outils électriques

 **AVERTISSEMENT : lire toutes les directives et consignes de sécurité.** Tout manquement aux directives et consignes ci-inclues comporte des risques de décharges électriques, d'incendie et/ou de dommages corporels graves.

CONSERVER TOUTES CES DIRECTIVES ET CONSIGNES À TITRE DE RÉFÉRENCE

Le terme « outil électrique » mentionné dans les avertissements ci-après se rapporte aux outils alimentés sur secteur (avec fil) ou par piles (sans fil).

1) Sécurité – Aire de Travail

- a) **Maintenir l'aire de travail propre et bien éclairée.** Les lieux sombres ou encombrés sont propices aux accidents.

- b) **Ne pas utiliser un outil électrique dans un milieu déflagrant, comme en présence de liquides, gaz ou poussières inflammables.** Les outils électriques peuvent produire des étincelles qui pourraient enflammer toute émanation ou poussière ambiante.
- c) **Maintenir à l'écart les enfants, ou toute autre personne, lors de l'utilisation d'un outil électrique.** Toute distraction pourrait faire perdre la maîtrise de l'appareil.

2) Sécurité – Électricité

- a) **La fiche électrique de l'outil doit correspondre à la prise murale. Ne modifier la fiche en aucune façon. Ne pas utiliser de fiche d'adaptation avec un outil électrique mis à la terre (masse).** L'utilisation de fiches d'origine et de prises appropriées réduira tout risque de décharges électriques.
- b) **Éviter tout contact corporel avec des éléments mis à la terre comme : tuyaux, radiateurs, cuisinières ou réfrigérateurs.** Les risques de décharges électriques augmentent lorsque le corps est mis à la terre.
- c) **Ne pas exposer les outils électriques à la pluie ou à l'humidité.** Tout contact d'un outil électrique avec un liquide augmente les risques de décharges électriques.
- d) **Ne pas utiliser le cordon de façon abusive. Ne jamais utiliser le cordon pour transporter, tirer ou débrancher un outil électrique. Protéger le cordon de toute source de chaleur, de l'huile, et de tout bord tranchant ou pièce mobile.** Les cordons endommagés ou emmêlés augmentent les risques de décharges électriques.
- e) **En cas d'utilisation d'un outil électrique à l'extérieur, utiliser systématiquement une rallonge conçue à cet effet.** Cela diminuera tout risque de décharges électriques.
- f) **Si on ne peut éviter d'utiliser un outil électrique en milieu humide, utiliser un circuit protégé par un dispositif de courant résiduel (RCD).** Cela réduira tout risque de décharges électriques.

3) Sécurité Individuelle

- a) **Rester systématiquement vigilant et faire preuve de jugement lorsqu'on utilise un outil électrique. Ne pas utiliser d'outil électrique en cas de fatigue ou sous l'influence de drogues, d'alcool ou de médicaments.** Tout moment d'inattention pendant l'utilisation d'un outil électrique comporte des risques de dommages corporels graves.
- b) **Porter un équipement de protection individuel. Porter systématiquement un dispositif de protection oculaire.** Le fait de porter un masque anti-poussières, des chaussures antidérapantes, un casque de sécurité ou un dispositif de protection auditive, lorsque la situation le requiert, réduira les risques de dommages corporels.
- c) **Prévenir tout démarrage accidentel. S'assurer que l'interrupteur est en position d'arrêt avant de brancher l'outil sur le secteur et/ou la batterie, ou de le ramasser ou le transporter.** Transporter un outil

le doigt sur l'interrupteur ou brancher un outil électrique alors que l'interrupteur est en position de marche invite les accidents.

- d) **Retirer toute clé de réglage avant de démarrer l'outil.** Une clé laissée sur une pièce rotative d'un outil électrique comporte des risques de dommages corporels.
- e) **Adopter une position stable. Maintenir les pieds bien ancrés au sol et conserver son équilibre en permanence.** Cela permettra de mieux maîtriser l'outil électrique en cas de situations imprévues.
- f) **Porter des vêtements appropriés. Ne porter aucun vêtement ample ou bijou. Maintenir cheveux, vêtements et gants à l'écart des pièces mobiles, car ils pourraient s'y faire prendre.**
- g) **Lorsqu'un dispositif de connexion à un système de dépoussiérage ou d'élimination est fourni, s'assurer qu'il est branché et utilisé correctement.** L'utilisation de ces dispositifs peut réduire les risques engendrés par les poussières.

4) Utilisation et Entretien des Outils Électriques

- a) **Ne pas forcer un outil électrique. Utiliser l'outil approprié au travail en cours.** L'outil approprié effectuera un meilleur travail, de façon plus sûre et à la vitesse pour laquelle il a été conçu.
- b) **Ne pas utiliser un outil électrique dont l'interrupteur est défectueux.** Tout appareil dont l'interrupteur est défectueux est dangereux et doit être réparé.
- c) **Débrancher la fiche du secteur et/ou la batterie de l'outil électrique avant d'effectuer tout réglage, de changer tout accessoire, ou avant de le ranger.** Ces mesures préventives réduiront tout risque de démarrage accidentel de l'appareil.
- d) **Après utilisation, ranger les outils électriques hors de portée des enfants et ne permettre à aucune personne non familière avec son fonctionnement (ou sa notice d'instructions) de l'utiliser.** Les outils peuvent être dangereux entre des mains inexpérimentées.
- e) **Entretenir les outils électriques. Vérifier les pièces mobiles pour s'assurer qu'elles sont bien alignées et tournent librement, qu'elles sont en bon état et ne sont affectées d'aucune condition susceptible de nuire au bon fonctionnement de l'outil. En cas de dommage, faire réparer l'outil électrique avant toute nouvelle utilisation.** De nombreux accidents sont causés par des outils mal entretenus.
- f) **Maintenir tout organe de coupe propre et bien affûté.** Les outils de coupe bien entretenus et affûtés sont moins susceptibles de se coincer et sont plus faciles à contrôler.
- g) **Utiliser un outil électrique, ses accessoires, mèches, etc., conformément aux présentes directives et suivant la manière prévue pour ce type particulier d'outil électrique, en tenant compte des conditions de travail et de la tâche à effectuer.** L'utilisation d'un

outil électrique à des fins autres que celles prévues est potentiellement dangereuse.

5) Utilisation et entretien de la batterie

- Recharger la batterie uniquement avec le chargeur spécifique par le fabricant.** Un chargeur propre à un certain type de batterie peut créer des risques d'incendie lorsqu'utilisé avec d'autres batteries.
- Utiliser les outils électriques uniquement avec leur batterie spécifique.** L'utilisation d'autres batteries comporte des risques de dommages corporels ou d'incendie.
- Après utilisation, ranger la batterie à l'écart d'objets métalliques, tels que trombones, pièces de monnaie, clés, clous, vis ou autres petits objets métalliques susceptibles de conduire l'électricité entre les bornes, car cela pose des risques de brûlures ou d'incendie.**
- Si utilisée de façon abusive, la batterie pourra perdre du liquide. Éviter alors tout contact. En cas de contact accidentel, rincer abondamment à l'eau claire. En cas de contact oculaire, rincer puis consulter immédiatement un médecin.** Le liquide de la batterie peut engendrer irritation ou brûlures.

6) Réparation

- Faire entretenir les outils électriques par un réparateur qualifié en n'utilisant que des pièces de rechange identiques.** Cela permettra de préserver l'intégrité de l'outil électrique et la sécurité de l'utilisateur.

Règles particulières de sécurité additionnelles propres aux perceuses/tournevis/marteaux-perforateurs

- **Porter un dispositif de protection auditif pendant le perçage à percussion.** Le bruit en résultant pourrait occasionner une perte de l'acuité auditive.
- **Utiliser les poignées auxiliaires si fournies avec l'outil.** Une perte de contrôle de l'outil pourrait occasionner des dommages corporels.
- **Tenez l'outil électrique par ses surfaces de préhension isolées lorsque vous l'utilisez dans des endroits où l'outil de coupe ou la fixation peut entrer en contact avec des fils cachés.** Tout contact de l'accessoire de coupe ou la fixation avec un fil sous tension peut mettre les parties métalliques exposées de l'outil électrique sous tension et provoquer un choc électrique à l'utilisateur.
- **Utiliser des serre-joints, ou tout autre moyen, pour fixer et immobiliser le matériau sur une surface stable.** Tenir la pièce à la main ou contre son corps offre une stabilité insuffisante qui pourrait vous en faire perdre le contrôle.
- **Porter un dispositif de protection auditif durant les périodes prolongées de martelage.** Toute exposition prolongée à un haut niveau de décibels peut occasionner la perte de l'acuité auditive. Le niveau élevé de décibels produit par les marteaux-perforateurs peut causer une perte

temporaire de l'acuité auditive ou de graves dommages à la membrane du tympan.

- **Porter des lunettes de protection ou tout autre dispositif de protection oculaire.** Le martelage et le perçage produisent des particules volantes. Ces particules peuvent causer des dommages oculaires permanents.
- **Les mèches, forêts et outils chauffent pendant leur utilisation.** Porter des gants pour les manipuler.

Risques résiduels

Malgré l'application de la réglementation de sécurité applicable et la mise en œuvre des dispositifs de sécurité, certains risques résiduels ne peuvent pas être évités. À savoir :

- Diminution de l'acuité auditive.
- Risques de dommages corporels dus à la projection de particules.
- Risques de brûlures provoquées par des accessoires chauffant pendant leur utilisation.
- Risques de dommages corporels dus à un usage prolongé.

Sécurité électrique

Le moteur électrique a été conçu pour fonctionner sur une tension unique. Vérifier systématiquement que la tension de la batterie correspond bien à la tension indiquée sur la plaque signalétique. Vérifier également que la tension du chargeur correspond bien à la tension du secteur.



Votre chargeur DEWALT à double isolation est conforme à la norme EN60335 ; un branchement à la terre n'est donc pas nécessaire.



AVERTISSEMENT : les appareils à 127 V doivent être utilisés avec des transformateurs d'isolation à l'épreuve des pannes doté d'un écran de terre entre l'enroulement primaire et secondaire.

Si le cordon fourni est endommagé, le remplacer par un cordon spécialement conçu à cet effet, et disponible auprès du service après-vente DEWALT.



Toujours utiliser la fiche prescrite lors du remplacement du câble d'alimentation.

Type 11 pour la classe II (Isolation double) – outils

Type 12 pour la classe I (Conducteur de terre) – outils



En cas d'utilisation à l'extérieur, connecter les outils portatifs à un disjoncteur FI.

Remplacement de la fiche d'alimentation (Moyen-Orient et Afrique)

Si une nouvelle fiche d'alimentation doit être montée :

- Mettre soigneusement au rebut l'ancienne fiche.
 - Raccorder le fil marron à la borne de phase dans la fiche.
 - Raccorder le fil bleu à la borne de neutre.
- AVERTISSEMENT :** aucun branchement ne doit être fait à la borne de terre.

Suivez les instructions de montage fournies avec des fiches de bonne qualité. Fusible recommandé : 3 A.

Utilisation d'une rallonge

N'utiliser une rallonge qu'en cas de nécessité absolue. Utiliser une rallonge homologuée compatible avec la tension nominale du chargeur (consulter la **Caractéristiques techniques**).

La section minimale du conducteur est de 1 mm² pour une longueur maximale de 30 m.

En cas d'utilisation d'un dévidoir, dérouler systématiquement le câble sur toute sa longueur.

CONSERVEZ CES INSTRUCTIONS

Chargeurs

Les chargeurs DEWALT ne nécessitent aucun réglage et sont conçus pour une utilisation la plus simple possible.

Consignes de sécurité importantes propres à tous les chargeurs de batteries

CONSERVEZ CES INSTRUCTIONS : ce manuel contient d'importantes consignes de sécurité et de fonctionnement concernant les chargeurs de batterie compatibles (consulter les **Caractéristiques Techniques**).

- Avant d'utiliser le chargeur, lire toutes les instructions et les marquages d'avertissement sur le chargeur, le bloc batterie et le produit utilisant le bloc batterie.



AVERTISSEMENT : risque de choc. Ne pas laisser les liquides pénétrer dans le chargeur. Risque de choc électrique.



AVERTISSEMENT : nous recommandons l'utilisation d'un disjoncteur différentiel avec un seuil de déclenchement de 30mA ou moins.



ATTENTION : risque de brûlure. Pour réduire le risque de blessures, ne charger que des batteries rechargeables DEWALT. Les autres types de batteries peuvent exploser et causer des blessures et des dégâts.



ATTENTION : les enfants doivent être surveillés pour s'assurer qu'ils ne jouent pas avec l'appareil.

AVIS : sous certaines conditions, lorsque le chargeur est branché à l'alimentation électrique, les contacts de charge exposés à l'intérieur du chargeur peuvent être mis en court-circuit par un corps étranger. Les corps étrangers de nature conductrice tels que, mais ne se limitant pas à, la laine d'acier, le papier aluminium ou toute accumulation de particules métalliques doivent être tenus éloignés des cavités du chargeur. Débranchez toujours le chargeur de la prise lorsqu'il n'y a pas de pack batterie dans la cavité. Débranchez le chargeur avant de le nettoyer.

- **NE PAS tenter de charger le bloc batterie avec un chargeur différent de ceux indiqués dans ce manuel.** Le chargeur et le bloc batterie sont spécifiquement conçus pour fonctionner ensemble.
- **Ces chargeurs ne sont pas prévus pour d'autres utilisations que la charge des batteries rechargeables DEWALT.** Toute autre utilisation peut causer un risque d'incendie, de choc électrique ou d'électrocution.
- **Ne pas exposer le chargeur à la pluie ou à la neige.**

- **Pour débrancher le chargeur, tirer sur la fiche et non sur le cordon.** Cela réduira le risque de dégât à la fiche et au cordon.
- **S'assurer que le cordon est placé de sorte qu'on ne puisse pas marcher dessus, trébucher ou l'endommager d'une autre manière.**
- **Ne pas utiliser de rallonge sauf si cela est absolument nécessaire.** Toute utilisation impropre d'une rallonge peut causer un risque d'incendie, de choc électrique ou d'électrocution.
- **Ne placez aucun objet sur le chargeur et ne le placez pas sur une surface molle qui pourrait obstruer les fentes d'aération et entraîner une chaleur interne excessive.** Éloignez le chargeur de toute source de chaleur. Le chargeur est aéré par des fentes au-dessus et au-dessous du boîtier.
- **Ne pas utiliser un chargeur ayant un cordon ou une fiche endommagés—les faire remplacer immédiatement.**
- **Ne pas utiliser le chargeur s'il a reçu un choc violent, s'il est tombé, ou s'il a été autrement endommagé de quelque manière que ce soit.** Apporter le chargeur à un centre de réparation agréé.
- **Ne pas démonter le chargeur ; l'apporter à un centre de réparation agréé lorsqu'un entretien ou une réparation est nécessaire** Un chargeur mal réassemblé peut entraîner un risque de choc électrique, d'électrocution ou d'incendie.
- Si le cordon d'alimentation est endommagé, il doit être remplacé immédiatement par le fabricant, un agent de réparation ou une personne qualifiée similaire pour éviter tout risque.
- **Débrancher le chargeur de la prise secteur avant de procéder à son nettoyage.** Cette précaution réduira le risque de choc électrique. Le retrait du bloc batterie ne réduira pas les risques.
- **NE JAMAIS** tenter de relier 2 chargeurs ensemble.
- **Le chargeur est conçu pour être alimenté en courant électrique domestique standard 230 V. Ne pas essayer de l'utiliser avec n'importe quelle autre tension** Cette directive ne concerne pas le chargeur pour véhicule.







Recharger une batterie (Fig. B)

1. Branchez le chargeur dans une prise appropriée avant d'insérer le bloc-batterie.
2. Insérez le bloc-batterie 7 dans le chargeur en vous assurant qu'il soit parfaitement bien en place. Le voyant rouge (charge) clignote de façon répétée pour indiquer que le processus de charge a commencé.
3. La fin de la charge est indiquée par le voyant rouge restant fixe en continu. Le bloc-batterie est alors complètement rechargé et il peut soit être utilisé, soit être laissé dans le chargeur. Pour retirer le bloc-batterie du chargeur, enfoncez le bouton de libération de la batterie 6 sur le bloc batterie.

REMARQUE : Pour garantir les meilleures performances et la durée de vie des blocs-batteries Li-Ion, rechargez-les complètement avant la première utilisation.

Fonctionnement du chargeur

Consultez les indicateurs ci-dessous pour connaître l'état de charge du bloc-batterie.

Indicateurs de charge	
 charge en cours	
 pleinement chargée	
 suspension de charge*	

*Le voyant rouge continue à clignoter, mais un voyant jaune s'allume durant cette opération. Lorsque la batterie a retrouvé une température appropriée, le voyant jaune s'éteint et le chargeur reprend la procédure de charge.

Les chargeurs compatibles ne rechargent pas un bloc batterie défectueux. Le chargeur indique que la batterie est défectueuse en refusant de s'allumer ou en affichant le dessin clignotant indiquant un problème sur le bloc ou le chargeur.

REMARQUE : cela peut également signifier un problème sur un chargeur.

Si le chargeur indique un problème, portez le chargeur et le bloc batterie pour un test dans un centre d'assistance agréé.

Délai Bloc chaud/froid

Lorsque le chargeur détecte que la batterie est trop chaude ou trop froide, il démarre automatiquement un délai Bloc Chaud/Froid, suspendant la charge jusqu'à ce que la batterie ait atteint la température adéquate. Le chargeur passe ensuite directement en mode Charge. Cette fonctionnalité permet une durée de vie maximale de la batterie.

Un bloc-batterie froid se recharge à une cadence plus lente qu'un bloc-batterie chaud. Le bloc batterie se charge à ce taux réduit pendant tout le cycle de charge et n'atteint pas le niveau de charge maximum même si la batterie se réchauffe.

Système de protection électronique

Les outils XR Li-Ion sont conçus avec un système de protection électronique qui protège la batterie des surcharges, surchauffes ou d'être complètement déchargée.

L'outil s'éteint automatiquement si le système de protection électronique se déclenche. Si cela se produit, placez la batterie ion lithium sur le chargeur jusqu'à ce qu'elle soit complètement rechargée.

Consignes de nettoyage du chargeur

⚠ AVERTISSEMENT : risque de choc. Débranchez le chargeur de la prise de courant avant le nettoyage.

La saleté et la graisse peuvent être éliminées de l'extérieur du chargeur avec un chiffon ou une brosse souple non métallique. N'utilisez ni eau, ni autre solution de nettoyage. Ne laissez jamais aucun liquide pénétrer à l'intérieur de l'appareil et n'immergez jamais aucune pièce de l'appareil dans aucun liquide.

Batteries

Consignes de sécurité importantes propres à toutes les batteries

Pour commander une batterie de rechange, s'assurer d'inclure son numéro de catalogue et sa tension.

La batterie n'est pas totalement chargée en usine. Avant d'utiliser la batterie et le chargeur, lire les consignes de sécurité ci-dessous. Puis suivre la procédure de charge ci-après.

LIRE TOUTES CES CONSIGNES

- **Ne pas charger ou utiliser une batterie dans un lieu déflagrant, comme en présence de liquides, gaz ou poussières inflammables.** Insérer ou retirer le bloc-pile du chargeur peut enflammer la poussière ou des émanations.
 - **Ne jamais forcer le bloc batterie dans le chargeur. Ne modifier le bloc batterie d'aucune manière que ce soit pour le faire entrer sur un chargeur incompatible, car le bloc batterie peut se casser et causer de graves blessures.**
 - **Charger le bloc batterie uniquement dans les chargeurs DEWALT.**
 - **NE PAS l'éclabousser ou l'immerger dans l'eau ou d'autres liquides.**
 - **Ne pas ranger ou utiliser l'outil et le bloc-piles dans des endroits où la température peut atteindre ou excéder 40 °C (104 °F) (comme dans les remises extérieures ou les bâtiments métalliques l'été).**
 - **Ne pas incinérer la batterie même si elle est sévèrement endommagée ou complètement usagée, car elle pourrait exploser au contact des flammes. Au cours de l'incinération des batteries au lithium-ion, des vapeurs et matières toxiques sont dégagées.**
 - **En cas de contact du liquide de la batterie avec la peau, la rincer immédiatement au savon doux et à l'eau claire.** En cas de contact oculaire, rincer l'œil ouvert à l'eau claire une quinzaine de minutes, ou jusqu'à ce que l'irritation cesse. Si des soins médicaux sont nécessaires, noter que l'électrolyte de la batterie est composé d'un mélange de carbonates organiques liquides et de sels de lithium.
 - **Le contenu des cellules d'une batterie ouverte pourrait causer une irritation des voies respiratoires.** Dans cette éventualité, exposer l'individu à l'air libre. Si les symptômes persistent, consulter un médecin.
- ⚠ AVERTISSEMENT : risques de brûlures.** Le liquide de la batterie pourrait s'enflammer s'il est exposé à des étincelles ou à une flamme.
- ⚠ AVERTISSEMENT :** ne jamais tenter d'ouvrir le bloc batterie pour quelque raison que ce soit. Si le boîtier du bloc batterie est fissuré ou endommagé, ne pas l'insérer dans un chargeur. Ne pas écraser, laisser tomber, ou endommager le bloc batterie. Ne pas utiliser un bloc batterie ou un chargeur ayant reçu un choc violent, étant tombé, ayant été écrasé ou endommagé de quelque façon que ce soit (par ex. percé par un clou, frappé d'un coup de marteau, piétiné). Risque de choc électrique

ou d'électrocution. Les blocs batterie endommagés doivent être renvoyés à un centre de réparation pour y être recyclés.



AVERTISSEMENT : risque d'incendie. Ne rangez et ne transportez pas le bloc-batterie s'il est possible que des objets métalliques entrent en contact avec les bornes de la batterie. Ne placez par exemple pas le bloc-batterie dans des tabliers, poches, boîtes à outils, boîtes de kits d'accessoires, tiroirs, etc. en présence de clous, vis, clés, etc.



ATTENTION : après utilisation, ranger l'outil, à plat, sur une surface stable là où il ne pourra ni faire tomber ni faire trébucher personne. Certains outils équipés d'un gros bloc batterie peuvent tenir à la verticale sur celui-ci, mais manquent alors de stabilité.

Transport



AVERTISSEMENT : risque d'incendie. Le transport des batteries peut causer un incendie si les bornes de la batterie entrent accidentellement en contact avec des matériaux conducteurs. Lors du transport des batteries, assurez-vous que les bornes de la batterie sont protégées et bien isolées des matériaux avec lesquels elles pourraient entrer en contact et qui pourraient provoquer un court-circuit.

Les batteries DEWALT sont conformes à toutes les réglementations d'expédition applicables comme prescrit par les normes industrielles et juridiques qui incluent les recommandations de l'ONU pour le transport des marchandises dangereuses, les réglementations relatives aux marchandises dangereuses de l'International Air Transport Association (IATA), les réglementations de l'International Maritime Dangerous Goods (IMDG) et l'accord européen concernant le transport international de marchandises dangereuses sur route (ADR). Les cellules et les batteries ion lithium ont été testées conformément à la section 38,3 des recommandations de l'ONU pour les tests et critères relatifs au transport des marchandises dangereuses.

Dans la plupart des cas, l'envoi d'un bloc-batterie DEWALT ne sera pas soumis à la classification réglementée de classe 9 pour les matières dangereuses. En règle générale, seuls les envois contenant une batterie Lithium-Ion d'une énergie nominale supérieure à 100 Watts/heure (Wh) nécessitent une expédition réglementée de classe 9. L'énergie nominale en Watts/heure de toutes les batteries Lithium-Ion est indiquée sur l'emballage. De plus, en raison de la complexité de la réglementation, DEWALT ne recommande pas l'expédition aérienne de blocs-batteries seuls, peu importe le wattage/heure nominal. Les envois d'outil avec batterie (kit combiné) peuvent être faits par avion si le wattage/heure nominal du bloc-batterie n'exécute pas 100 Wh. Que l'expédition soit exemptée ou réglementée, l'expéditeur a la responsabilité intégrale de consulter les dernières réglementations relatives à l'emballage, à l'étiquetage/au marquage et aux exigences de documentation.

Les informations fournies dans cette section du manuel sont fournies en bonne foi et sont considérées précises au moment de la rédaction de ce document. Toutefois, aucune garantie

explicite ou implicite ne peut être fournie. L'acheteur a la responsabilité de s'assurer que ses activités sont conformes aux réglementations applicables.

Recommandations de stockage

1. Le lieu idéal de rangement est un lieu frais et sec, à l'abri de toute lumière solaire directe et de tout excès de température. Pour des performances et une durée de vie optimales, entreposer les batteries à température ambiante après utilisation.
2. Pour un stockage prolongé, il est recommandé de conserver la batterie complètement chargée dans un lieu frais et sec, hors du chargeur pour de meilleurs résultats.

REMARQUE : les blocs batterie ne doivent pas être stockés complètement déchargés. Le bloc batterie devra être rechargé avant l'utilisation.

Étiquettes sur le chargeur et la batterie

En plus des pictogrammes utilisés dans ce manuel, les étiquettes sur le chargeur et le bloc batterie peuvent montrer les pictogrammes suivants :



Lire la notice d'instructions avant toute utilisation.



Consulter la **Fiche technique** pour les temps de charge.



Ne pas mettre en contact avec des objets conducteurs.



Ne pas recharger une batterie endommagée.



Ne pas exposer à l'eau.



Remplacer systématiquement tout cordon endommagé.



Recharger seulement entre 4 °C et 40 °C.



Utiliser uniquement à l'intérieur.



Mettre la batterie au rebut conformément à la réglementation en matière d'environnement.



Recharger les blocs batterie DEWALT uniquement avec les chargeurs DEWALT appropriés. La recharge des blocs batterie différents des batteries DEWALT appropriées avec un chargeur DEWALT peut entraîner leur explosion ou d'autres situations dangereuses.



Ne jetez pas le bloc batterie au feu.

Type de Batterie

Le modèle DCD716 fonctionne avec un bloc batterie de 12 V max*.

Ces blocs batterie peuvent être utilisés : DCB125, DCB127. Consultez les Caractéristiques techniques pour plus d'informations.

Contenu de l'emballage

Ce carton comprend :

- 1 Perceuse/visseuse/perceuse à percussion
- 1 Chargeur
- 2 Batteries
- 1 Coffret de transport
- 1 Notice d'instructions
- Vérifier que l'appareil et ses pièces ou accessoires n'ont pas été endommagés lors du transport.
- Prendre le temps de lire attentivement et comprendre cette notice d'instructions avant toute utilisation de l'appareil.

Étiquettes sur l'appareil

On trouve les diagrammes suivants sur l'outil :



Lire la notice d'instructions avant toute utilisation.

Emplacement de la Date Codée de Fabrication

La date codée de fabrication, qui comprend aussi l'année de fabrication, est imprimée sur le boîtier.

Exemple :

2017 XX XX

Année de fabrication

Description (Fig. A)



AVERTISSEMENT : ne jamais modifier l'outil électrique ni aucun de ses composants. Il y a risques de dommages corporels ou matériels.

- 1 Interrupteur à variateur de vitesse
- 2 Bouton vissage/dévisage
- 3 Bague de réglage du couple
- 4 Sélecteur de vitesse
- 5 Mandrin sans clé
- 6 Bouton de libération de la batterie
- 7 Bloc batterie
- 8 Eclairage

Utilisation Prévüe

Ces perceuses/visseuses à percussion sont conçues pour les applications professionnelles de perçage, perçage à percussion et vissage.

NE PAS les utiliser en milieu humide ou en présence de gaz ou de liquides inflammables.

Ces perceuses/visseuses/marteaux-perforateurs sont des outils électriques de professionnels.

NE PAS les laisser à la portée des enfants. Une supervision est nécessaire auprès de tout utilisateur non expérimenté.

- Ce produit n'est pas prévu pour être utilisé par des personnes (y compris les enfants) dont les capacités physiques, sensorielles ou mentales sont réduites ou qui manquent d'expérience ou d'aptitudes, sauf si ces personnes sont surveillées par une autre personne responsable de leur sécurité. Ne jamais laisser les enfants seuls avec ce produit.

MONTAGE ET RÉGLAGES



AVERTISSEMENT : pour réduire tout risque de dommages corporels graves, arrêter et déconnecter la batterie avant tout réglage ou avant de retirer ou installer toute pièce ou tout accessoire.

Tout démarrage accidentel pourrait causer des dommages corporels.



AVERTISSEMENT : utiliser exclusivement des batteries et chargeurs DEWALT.

Insertion et retrait du bloc batterie de l'outil (Fig. C)

REMARQUE : pour un résultat optimal, assurez-vous que le bloc batterie 7 est complètement chargé.

Pour installer le bloc batterie dans la poignée de l'outil

1. Alignez le bloc batterie 7 avec le rail à l'intérieur de la poignée de l'outil (Fig. C).
2. Faites-le coulisser dans la poignée jusqu'à ce qu'il soit correctement logé dans l'outil et vérifiez qu'il ne se libère pas.

Pour démonter le bloc batterie de l'outil

1. Appuyer sur le bouton de libération de la batterie 6 et tirer fermement le bloc batterie hors de la poignée de l'outil.
2. Insérer le bloc batterie dans le chargeur comme décrit dans la section du chargeur de ce manuel.

FONCTIONNEMENT

Consignes d'utilisation



AVERTISSEMENT : respecter systématiquement les consignes de sécurité et les normes en vigueur.



AVERTISSEMENT : pour réduire tout risque de dommages corporels graves, arrêter et déconnecter la batterie avant tout réglage ou avant de retirer ou installer toute pièce ou tout accessoire.

Tout démarrage accidentel pourrait causer des dommages corporels.

Position correcte des mains (Fig. A, H)



AVERTISSEMENT : pour réduire tout risque de dommages corporels graves, adopter **SYSTÉMATIQUEMENT** la position des mains illustrée.

AVERTISSEMENT : pour réduire tout risque de dommages corporels graves, maintenir fermement et **SYSTÉMATIQUEMENT** l'outil pour anticiper toute réaction soudaine de sa part.

La position correcte des mains nécessite une main sur la poignée principale 9.

Interrupteur à variateur de vitesse (Fig. A)

Appuyez sur l'interrupteur marche/arrêt 1 pour mettre l'outil en marche. Relâcher l'interrupteur pour arrêter l'outil. Votre outil est équipé d'un frein. Le mandrin s'arrêtera dès que l'interrupteur sera complètement relâché.

L'interrupteur à variateur de vitesse vous permet de sélectionner la meilleure vitesse pour une application particulière. Plus vous appuyez sur la gâchette, plus l'outil tourne rapidement. Pour augmenter la durée de vie de l'outil, n'utiliser le variateur de vitesse que pour le début du perçage ou pour les éléments de fixation

REMARQUE : une utilisation continue avec une gamme de vitesse variable n'est pas recommandée. Cela peut endommager l'interrupteur et doit être évité.

Bouton de contrôle droite/gauche (Fig. A)

Un bouton de contrôle droite/gauche 2 détermine la direction de l'outil et sert également de bouton de déblocage.

Pour sélectionner la rotation à droite, relâcher l'interrupteur et enfoncer le bouton de contrôle droite/gauche sur le côté droit de l'outil.

Pour sélectionner l'autre direction, appuyer le bouton de contrôle droite/gauche sur le côté gauche de l'outil. La position centrale du bouton de contrôle verrouille l'outil en position d'arrêt. Lors du changement de position du bouton de contrôle, s'assurer que la gâchette est bien relâchée.

REMARQUE : la première fois que l'outil est utilisé après le changement de direction de rotation, il est possible d'entendre un dé clic au démarrage. Ceci est normal et n'indique pas un problème.

Éclairage (Fig. A)

Un éclairage 8 est situé sous la bague de réglage du couple 3. L'éclairage sera activé lorsque l'interrupteur sera enfoncé.

REMARQUE : L'éclairage sert à illuminer la surface de travail à proximité et ne doit pas être utilisé comme lampe torche.

Bague de réglage du couple (Fig. A, D)

La bague de réglage du couple 3 est clairement marquée avec des numéros et un symbole de mèche. La bague doit être tournée jusqu'à ce que le réglage désiré soit situé au-dessus de l'outil. Des repères sont prévus dans la bague pour éliminer l'incertitude lors de la sélection du couple de serrage. Plus le numéro de la bague est élevé, plus le couple est élevé et plus l'élément de fixation pouvant être utilisé peut être grand. Pour verrouiller l'embrayage lors des opérations de perçage, déplacer la bague sur la position de la mèche.

REMARQUE : Lors de l'utilisation de la perceuse/visseuse pour percer des trous, s'assurer que la bague de réglage du couple est placée de sorte que le dessin de la mèche soit aligné avec

la ligne centrale au-dessus de l'outil. Dans le cas contraire, le mandrin glissera pendant le perçage.

Double gamme de vitesses (Fig. A, D)

La fonctionnalité de double gamme de votre perceuse/visseuse vous permet de sélectionner les vitesses pour une plus grande polyvalence.

Pour sélectionner la vitesse faible, soit un couple élevé, arrêter l'outil et le laisser s'immobiliser. Faire coulisser le sélecteur de vitesse 4 vers l'avant (vers le mandrin). Pour sélectionner la vitesse élevée, soit un couple faible, arrêter l'outil et le laisser s'immobiliser. Faire coulisser le sélecteur de vitesse vers l'arrière (l'éloigner du mandrin).

REMARQUE : Ne pas changer de vitesse lorsque l'outil fonctionne. En cas de problème pour changer les vitesses, s'assurer que le sélecteur de double gamme est complètement vers l'avant ou vers l'arrière.

Mandrin sans clé à manchon simple (Fig. E)

Votre outil comprend un mandrin sans clé avec un manchon rotatif pour l'utilisation du mandrin à une seule main. Pour insérer une mèche ou un autre accessoire, suivre les étapes ci-dessous.

1. Verrouiller la gâchette en position OFF comme décrit auparavant.
2. Saisir le manchon noir du mandrin avec une main et utiliser l'autre main pour fixer l'outil. Faire tourner le manchon dans le sens inverse des aiguilles d'une montre jusqu'à pouvoir insérer l'accessoire désiré.
3. Insérer l'accessoire sur 19 mm environ dans le mandrin et serrer fermement en tournant le manchon du mandrin dans le sens des aiguilles d'une montre avec une main et en tenant l'outil de l'autre. Votre outil est équipé d'un mécanisme de verrouillage automatique de la broche. Cela vous permet d'ouvrir et de refermer le mandrin d'une seule main.

Pour libérer l'accessoire, répéter l'étape 2 ci-dessous.



AVERTISSEMENT : ne pas tenter de serrer des mèches (ou tout autre accessoire) en saisissant la partie avant du mandrin et en mettant l'outil en marche. Risque de blessures et de dommages pour le mandrin. Toujours verrouiller la gâchette lors du changement d'accessoire.

S'assurer de serrer le mandrin avec une main sur le manchon du mandrin et l'autre main tenant l'outil pour un meilleur serrage.

Retrait du mandrin (Fig. F)

Tourner la bague de réglage en position perceuse et le sélecteur de vitesse en position 1 (vitesse faible). Serrer le mandrin autour de l'extrémité la plus courte d'une clé hexagonale (non fournie) de 6,35 mm ou plus. À l'aide d'un maillet en bois ou d'un objet similaire, frapper l'extrémité la plus longue dans le sens des aiguilles d'une montre, comme illustré. Cela desserrera la vis à l'intérieur du mandrin.

Ouvrir complètement les mâchoires, introduire un tournevis (ou un outil Torx si nécessaire) à l'avant du mandrin entre les mâchoires pour engager la tête de la vis. Retirer la vis en tournant dans le sens des aiguilles d'une montre (filetage à

gauche). Placer la clé hexagonale dans le mandrin et serrer, comme illustré sur la Figure F. A l'aide d'un maillet en bois ou d'un objet similaire, frapper la clé d'un coup sec dans le sens inverse des aiguilles d'une montre. Cela desserrera le mandrin de sorte qu'il puisse être dévissé manuellement.

Montage du mandrin (Fig. G)

Visser le mandrin à la main jusqu'au bout et insérer la vis (filetage à gauche). Serrez solidement la vis. Serrer le mandrin autour de l'extrémité la plus courte d'une clé hexagonale de 6,35 mm ou plus (non fournie), frapper l'extrémité la plus longue dans le sens des aiguilles d'une montre avec un maillet en bois, comme illustré. Serrer à nouveau la vis en tournant dans le sens inverse des aiguilles d'une montre.

Perçage



AVERTISSEMENT : pour réduire tout risque de dommages corporels graves, arrêter et débrancher l'outil du secteur avant tout réglage ou avant de retirer ou d'installer toute pièce ou tout accessoire.



AVERTISSEMENT : pour réduire le risque de blessures, TOUJOURS s'assurer que l'ouvrage est ancré ou serré solidement. En cas de perçage d'un matériel fin, utiliser un morceau de bois pour éviter les éventuels dégâts au matériel.

Tourner la bague sur la position du symbole de la mèche pour le perçage. Sélectionner la gamme de vitesse/couple désirée en utilisant le sélecteur de vitesse pour adapter la vitesse et le couple à l'opération prévue.

1. N'utilisez que des mèches bien aiguisées. Pour le BOIS, utiliser des mèches torsadées, des mèches à trois pointes ou des cloches. Pour le METAL, utiliser des mèches torsadées en acier rapide (HHS) ou des cloches.
2. Appliquer toujours la pression en ligne droite avec la mèche. Utiliser suffisamment de pression pour conserver la mèche dans le trou, mais ne pas pousser de manière excessive afin d'éviter que le moteur ne cale ou que la mèche ne devie.
3. Tenir solidement l'outil avec les deux mains pour contrôler l'action de vrille de la mèche.



AVERTISSEMENT : la perceuse peut caler si elle est surchargée en raison d'un vrillage soudain. Soyez toujours prêt à cette éventualité. Tenir solidement la perceuse avec les deux mains pour contrôler l'action de vrille et éviter les blessures.

4. **SI LA PERCEUSE CALE**, c'est généralement parce qu'elle est surchargée ou mal utilisée. **RELACHER IMMÉDIATEMENT LA GACHETTE**, retirer la mèche et déterminer la cause du calage. **NE PAS JOUER SUR LA GACHETTE POUR TENTER DE DEMARRER UNE PERCEUSE CALEE – CELA PEUT ENDOMMAGER LA PERCEUSE.**
5. Pour réduire le calage ou la rupture du matériel, réduire la pression sur la perceuse afin que la mèche pénètre lentement dans la dernière partie du trou.
6. Tenir le moteur en marche lors du retrait de la mèche hors du trou réalisé. Cela permettra d'éviter les blocages.

7. Pour les perceuses à vitesse variable, il n'est pas nécessaire de marquer au pointeau le centre du trou à percer. Démarrer à basse vitesse pour amorcer le trou, puis accélérer en enfonçant davantage la gâchette lorsque le trou est suffisamment profond pour percer sans que la mèche ne sorte.

Utilisation du tournevis

Sélectionner la gamme de vitesse/couple désirée en utilisant le sélecteur de vitesse à double gamme au-dessus de l'outil pour adapter la vitesse et le couple à l'opération prévue.

Insérer l'accessoire de fixation désiré dans le mandrin comme pour n'importe quelle mèche. Effectuer quelques essais dans du matériau de rebut ou des zones cachées pour déterminer la position correcte de la bague du mandrin.

CAPACITÉS MAXIMALES RECOMMANDÉES

	Gamme Basse-1	Gamme Élevée-2
Mèches, Perçage Du Metal	6,35 mm	3,18 mm
Bois, Alesage Plat	19,05 mm	12,7 mm
Cloches	19,05 mm	15,88 mm

Martelage-perforage (Fig. D)

1. Sélectionnez la vitesse/le couple désiré à l'aide du changeur de vitesse pour assortir la vitesse et le couple à l'opération désirée. Réglez la bague de réglage du couple **3** sur le symbole du marteau.
2. Sélectionnez le réglage de vitesse élevée en faisant coulisser le sélecteur de vitesse **4** vers l'arrière (du côté opposé au mandrin).
3. Percer droit devant vous, en maintenant la mèche à un angle droit. N'exercez aucune pression latérale sur la mèche pendant le perçage, car cela écraserait la mèche et ralentirait la vitesse de perforation.
4. Pour percer des trous profonds, si le marteau venait à perdre de la vitesse, sortez la mèche partiellement du trou alors que l'outil continue de tourner pour éliminer les débris du trou.
5. Pour la maçonnerie, utilisez des mèches au carbure ou des mèches à maçonnerie. Un jet fluide et régulier de débris sera indicateur d'une vitesse adéquate.

MAINTENANCE

Votre outil électrique DEWALT a été conçu pour fonctionner longtemps avec un minimum de maintenance. Le fonctionnement continu et satisfaisant de l'outil dépendra d'une maintenance adéquate et d'un nettoyage régulier.



AVERTISSEMENT : pour réduire tout risque de dommages corporels graves, arrêter et déconnecter la batterie avant tout réglage ou avant de retirer ou installer toute pièce ou tout accessoire. Tout démarrage accidentel pourrait causer des dommages corporels.

Le chargeur et le bloc batterie ne peuvent pas être réparés.



Lubrification

Votre outil électrique ne requiert aucune lubrification additionnelle.



Entretien



AVERTISSEMENT : éliminer poussière et saleté du boîtier principal à l'aide d'air comprimé chaque fois que les orifices d'aération semblent s'encrasser. Porter systématiquement des lunettes de protection et un masque anti-poussières homologués au cours de cette procédure.



AVERTISSEMENT : ne jamais utiliser de solvants ou tout autre produit chimique décapant pour nettoyer les parties non métalliques de l'outil. Ces produits chimiques pourraient en attaquer les matériaux utilisés. Utiliser un chiffon humidifié avec de l'eau et un savon doux. Protéger l'outil de tout liquide et n'immerger aucune de ses pièces dans aucun liquide.

Accessoires en option



AVERTISSEMENT : comme les accessoires autres que ceux offerts par DEWALT n'ont pas été testés avec ce produit, leur utilisation avec cet appareil pourrait être dangereuse. Pour réduire tout risque de dommages corporels, seuls des accessoires DEWALT recommandés doivent être utilisés avec cet appareil.

Veillez consulter votre revendeur pour plus d'informations sur les accessoires appropriés.

Protection de l'environnement



Tri sélectif. Les produits et batteries marqués de ce symbole ne doivent pas être jetés avec les déchets ménagers.

Les produits et batteries contiennent des matières qui peuvent être récupérées et recyclées afin de réduire la demande en matières premières. Veuillez recycler les produits électriques et les batteries conformément aux dispositions locales en vigueur. Pour plus d'informations, consultez le site www.2helpU.com.

Batterie rechargeable

Recharger cette batterie longue durée lorsqu'elle ne produira plus assez de puissance pour effectuer un travail qu'elle faisait facilement auparavant. En fin de vie utile, mettre la batterie au rebut conformément à la réglementation en matière d'environnement :

- Décharger complètement la batterie, puis la retirer de l'outil.
- Les cellules ion lithium sont recyclables. Les apporter au revendeur ou dans un centre de recyclage local. Les blocs batterie collectés seront recyclés ou mis au rebut correctement.

12 فولت أقصى * مثقاب / مفك لاسلكي / مثقاب مطرقي مع قابض قابل للتعديل

DCD716

الشاحن		DCB112-B5	
الجهد الكهربائي الرئيسي	فولت تيار متردد	240-220	
نوع البطارية	ليثيوم أيون		
وقت الشحن التقريبي للبطاريات	دقيقة	40	60
		1,3 أمبير.	2,0 أمبير.
		(الساعة)	(الساعة)
الوزن	كغم	0,36	

تهانينا!







لقد اخترت أداة DEWALT. سنوات الخبرة التي تمتد خلالها عمليات تطوير المنتجات وابتكارها تجعل DEWALT من أكثر الشركاء الذين يمكن الاعتماد عليهم بالنسبة لمستخدمي الأدوات الالية المحترفين.

البيانات الفنية

DCD716	
الجهد الكهربائي	فولت تيار مستمر الحد الأقصى 12 فولت*
النوع	1
نوع البطارية	ليثيوم أيون
السرعة بدون حمل:	
الترس الأول	دقيقة ⁻¹ 400-0
الترس الثاني	دقيقة ⁻¹ 1500-0
معدل الطرق	
الترس الأول	دقيقة ⁻¹ 6000-0
الترس الثاني	دقيقة ⁻¹ 22500-0
الحد الأقصى لعزم الدوران (صلب/لين)	نيوتن متر 30/16
إخراج الطاقة (الحد الأقصى لإخراج الوات)	وات 180
سعة قابض اللقمة	مم 10
قدرة المثقاب القصوى:	
الخشب	مم 20
الخشب	مم 10
أبنية	مم 8
الوزن	كجم 0,98

التعريفات: تعليمات الأمان

تصف التعريفات التالية مستوى أهمية كل كلمة تحذيرية. يرجى قراءة الدليل والانتباه لتلك الرموز.

-  **خطر:** تشير هذه الكلمة إلى وجود حالة خطر وشيكة، وإذا لم يتم تفاديها، فقد تؤدي إلى الوفاة أو الإصابة الجسيمة.
-  **تحذير:** تشير هذه الكلمة إلى وجود حالة خطر محتملة، وإذا لم يتم تفاديها، فقد تؤدي إلى الوفاة أو الإصابة الجسيمة.
-  **تنبيه:** تشير هذه الكلمة إلى وجود حالة خطر محتملة، وإذا لم يتم تفاديها، فقد تؤدي إلى حدوث إصابة بسيطة أو متوسطة.
-  **ملاحظة:** تشير إلى ممارسة غير متعلقة بإصابة شخصية، إذا لم يتم تفاديها، فقد تؤدي إلى ضرر الممتلكات.
-  تشير إلى خطر حدوث صدمة كهربائية.
-  تشير إلى خطر نشوب حريق.



تحذير: لتقليل خطر حدوث الإصابات، يرجى قراءة دليل التعليمات.

تحذيرات الأمان العامة للأدوات الكهربائية

 تحذير: اقرأ جميع تحذيرات الأمان والتعليمات والإيضاحات والمواصفات الواردة مع هذه الأداة الكهربائية. إذ قد يؤدي عدم اتباع جميع الإرشادات إلى حدوث صدمة كهربائية وأو نشوب حريق وأو وقوع إصابة جسيمة.

احتفظ بجميع التحذيرات والتعليمات من أجل الرجوع إليها في المستقبل
يشير المصطلح «أداة كهربائية» في التحذيرات إلى الأداة الكهربائية التي تعمل بالطاقة الكهربائية (مزودة بسلك كهربائي) أو الأداة الكهربائية التي تعمل بالبطارية (غير مزودة بسلك كهربائي).

1) أمان منطقة العمل

- أ) **احتفظ بمنطقة العمل نظيفة ومضاءة بطريقة جيدة.** حيث أن المناطق المتكدسة بغير نظام أو المظلمة تؤدي إلى وقوع الحوادث.
- ب) **لا تقم بتشغيل الأدوات الكهربائية في الأجواء المتفجرة،** كأن يوجد بالمكان سوائل أو غازات أو غبار قابل للاشتعال. قد تؤدي الأدوات الكهربائية التي تحدث شرارات في اشتعال الأتربة أو الأذخنة.
- ج) **أبق على الأطفال والأشخاص المشاهدين بعيداً أثناء تشغيل الأداة الكهربائية.** فقد يؤدي تشتت الانتباه إلى فقدان سيطرتك.

2) السلامة الكهربائية

أ) يجب أن يتوافق قابس الأداة الكهربائية مع مصدر التيار الكهربائي. لا تقم مطلقاً بإجراء تعديلات على القابسات بأي طريقة. لا تستخدم قابس المحول مع الأدوات الكهربائية المؤرضة (لنمر تأريضها). حيث ستقلل المقابس غير المعدلة ومصادر التيار الكهربائي المتطابقة من خطر حدوث صدمة كهربائية.

* الحد الأقصى الأولي لجهد البطارية الكهربائي (يتم القياس بدون حمل عمل) هو 12 فولت. الجهد الكهربائي الاسمي هو 10.8.

البطارية	DCB125	DCB127
نوع البطارية	ليثيوم أيون	ليثيوم أيون
الجهد الكهربائي	فولت تيار مباشر	الحد الأقصى 12 فولت* 12 فولت*
السعة أمبير.الساعة	1,3	2,0
الوزن	كغم 0,2	0,2

الشاحن		DCB107	
الجهد الكهربائي الرئيسي	فولت تيار متردد	240-220	
نوع البطارية	ليثيوم أيون		
وقت الشحن التقريبي للبطاريات	دقيقة	60	140
		1,3 أمبير.	2,0 أمبير.
		(الساعة)	(الساعة)
الوزن	كغم	0,29	

- التعليمات يقومون بتشغيل الأداة الكهربائية. إذ تعد الأدوات الكهربائية مصدر خطورة في أيدي المستخدمين غير المدربين على استخدامها.
- 5 حافظ على الأدوات الكهربائية والملحقات. افحص للنحري عن أي مhadaة غير صحيحة أو تقييد للأجزاء المتحركة، أو كسر للأجزاء وأي حالات أخرى قد تؤثر على تشغيل الأداة الكهربائية. وفي حال وجود تلف، قم بإصلاح الأداة الكهربائية قبل الاستخدام. حيث يرجع سبب وقوع العديد من الحوادث إلى الصيانة السيئة للأدوات الكهربائية.
- 9 حافظ على أدوات القطع في حالة حادة ونظيفة. حيث أن أدوات القطع التي تم صيانتها بطريقة صحيحة ومزودة بحواف قطع حادة تتعرض بشكل أقل للانزلاق ويسهل التحكم بها على نحو أكبر.
- 3 استخدم الأداة الكهربائية والملحقات ولقم الأداة وما شابه ذلك وفقاً لهذه التعليمات مع الأخذ في الاعتبار ظروف التشغيل والعمل المراد تنفيذها. إذ أن استخدام الأداة الكهربائية لعمليات مختلفة عن تلك العمليات المخصصة لها قد يؤدي إلى حالة خطرة.

5 استخدام أداة البطارية والعناية بها

- أ لا تستخدم أي شاحن آخر بخلاف المصمم من قبل جهة التصنيع. إن الشاحن الذي يناسب أحد أنواع مجموعة بطارية قد يتسبب في خطر نشوب حريق عند استخدامه مع مجموعة بطارية أخرى.
- ب لا تستخدم الأدوات الكهربائية لإمع مجموعات البطاريات المصممة خصيصاً لها. قد يتسبب استخدام أي من مجموعات البطاريات الأخرى في خطر التعرض للإصابة ونشوب حريق.
- ج عندما لا تكون مجموعة البطارية قيد الاستخدام، احتفظ بها بعيداً عن الأشياء المعدنية الأخرى مثل الدبابيس أو العملات المعدنية أو المفاتيح أو المسامير أو البراغي أو غيرها من الأشياء المعدنية التي من شأنها توصيل طرف بأخر. قد يتسبب تقصير أطراف توصيل البطارية معاً في حدوث حروق أو نشوب حريق.
- د في حالات الاستخدام السيئ، قد يخرج السائل من البطارية، يرجى تجنب ملامسته. إذا حدث تلامس مفاجئ، اسكب الماء على مكان التلامس، في حالة ملامسة السائل للعينين، اطلب المساعدة الطبية للطبقتان. قد يتسبب السائل المتسرب من البطارية في حدوث التهابات أو حروق.

6 الخدمة

- أ قم بصيانة الأداة الكهربائية الخاصة بك على يد فني إصلاح مؤهل وذلك من خلال استخدام أجزاء بديلة متطابقة فقط. حيث يضمن ذلك الحفاظ على أمان الأداة الكهربائية.

قواعد أمان إضافية خاصة بآلات الثقب/المفكات/

مطارق الثقب

- ارتد واقيات الأذن عند الثقب بالتصادم. التعرض للضوضاء قد يؤدي إلى فقدان السمع.
- استخدم المقابض الواردة مع الأداة. فقدان التحكم قد يؤدي إلى حدوث إصابة شخصية.
- قم بإمسك الأداة الكهربائية بواسطة أسطح الإمساك المعزولة عند تنفيذ العملية حيث قد تلامس أداة القطع أو أداة التثبيت مع الأسلاك الخفية. تلامس ملحق القطع أو أداة التثبيت مع السلك "النشط" قد يؤدي إلى "توصيل الطاقة" إلى الأجزاء المعدنية المكشوفة من الأداة الأتية وتعرض المشغل للصعق الكهربائي.
- استخدم المشابك أو أي وسيلة عملية أخرى لتثبيت ودعم قطعة العمل على منصة عمل ثابتة. الإمساك بقطعة العمل بواسطة اليد أو على الجسد يجعلها غير ثابتة وبالتالي قد يؤدي ذلك إلى فقدان التحكم.
- ارتد واقيات الأذن عند الطرق لتدمير الفترات الزمنية. قد يتسبب التعرض لفترة طويلة لضوضاء عالية الكثافة في فقدان السمع. قد ينتج فقدان السمع المؤقت أو تلف طيلة الأذن عن مستويات الصوت المرتفعة الصادرة عن الطرق.
- ارتد النظارات الواقية أو واقيات العينين الأخرى. تؤدي عمليات الطرق والثقب إلى تطاير الرقائق. وقد قد تؤدي الجسميات المتطايرة إلى حدوث تلف دائم بالعينين.

- ب تجنب ملامسة الجسم مع الأسطح الأرضية أو المؤرضة للأثابيب والمشعاع والموقد والتلجعات. حيث يوجد خطر متزايد من حدوث صعقة كهربائية إذا كان جسدك مؤرضاً أو ثابتاً على الأرض.
- ج لا تعرض الأدوات الكهربائية للمطر أو البلل. إذ يسوي الماء الذي يدخل الأداة الكهربائية إلى زيادة خطر حدوث صعقة كهربائية.
- د لا تستخدم الكابل بطريقة خاطئة. لا تستخدم مطلقاً السلك من أجل حمل الأشياء أو سحبها أو لنزع قابس الأداة الكهربائية. أبعء السلك عن الحرارة أو الزيوت أو الحواف الحادة أو الأجزاء المتحركة. إذ تزيد الأسلاك التالفة أو المتشابكة من خطر حدوث صعقة كهربائية.
- هـ عند تشغيل الأداة الكهربائية خارج المنزل، استخدم سلك استطالة ملائم للاستخدام في الأماكن الخارجية. حيث إن استخدام السلك الملائم للاستخدام الخارجي يقلل من خطر حدوث الصعقة الكهربائية.
- و إذا لم يكن هناك مفر من تشغيل الأداة الكهربائية في أحد الأماكن الرطبة، فاستخدم مصدر إمداد محمي بجهاز قاطع الدورة (RCD). استخدم جهاز التيار المتبقي يقلل من حدوث الصعقة الكهربائية.

3 السلامة الشخصية

- أ ابق حذراً وراقب ما تقوم بفعله واستعن بالحواس العامة عند تشغيل الأداة الكهربائية. لا تستخدم الأداة الكهربائية عندما تكون متعباً أو تحت تأثير المخدرات أو الكحول أو الأدوية. قد تؤدي أي لحظة من السهو أثناء تشغيل الأدوات الكهربائية إلى حدوث إصابة جسدية جسيمة.
- ب استخدم معدات الوقاية الشخصية. قم دوماً بارتداء واقي العينين. إذ أن استخدام معدات الوقاية مثل كمامات الأتربة، وأحذية الأمان المانعة للانزلاق، والخوذة الصلبة، أو واقي الأذن للحالات ذات الصلة سيقبل من الإصابات الشخصية.
- ج تجنب التشغيل العرضي. تأكد من أن المفتاح في وضع إيقاف التشغيل قبل التوصيل بمصدر الطاقة، و/أو مجموعة البطارية، أو التقاط أو حمل الأداة. حيث قد يؤدي حمل الأدوات الكهربائية أثناء وجود إصبعك على المفتاح أو إمداد الأدوات الكهربائية التي يكون مفاتها بوضع التشغيل بالكهرباء إلى وقوع الحوادث.
- د قم بإخراج أي مفتاح ضبط أو مفتاح ربط قبل تشغيل الأداة الكهربائية. فقد يؤدي ترك مفتاح الربط أو المفتاح بالجزيء الدوار بالداة الكهربائية إلى حدوث إصابة شخصية.
- هـ تجنب مد يدك بعيداً بالجهاز. حافظ على ثبات موضع قدمك والتوازن طيلة الوقت. إذ يساعد ذلك على التحكم بشكل أفضل في الأداة الكهربائية في المواقف الفجائية.
- و ارتد ملابس مناسبة. تجنب ارتداء ملابس أو مجوهرات فضفاضة. أبعء الشعر والملابس والقفازات عن الأجزاء المتحركة. فقد تحترق الملابس أو المجوهرات الفضفاضة أو الشعر الطويل في الأجزاء المتحركة.
- ز في حال توفير الأجهزة للتوصيل بوسائل استخلاص وتجميع الأتربة، فتأكد من توصيلها واستخدامها بطريقة صحيحة. حيث أن تجميع الأتربة قد يؤدي إلى تقليل المخاطر المتعلقة بالأتربة.

4 استخدام الأداة الكهربائية والعناية بها

- أ لا تعامل بال قوة مع الأداة الكهربائية. استخدم الأداة الكهربائية الملائمة لغرض الاستخدام الخاص بك. حيث ستنجز الأداة الكهربائية الملائمة المهمة بشكل أفضل وأكثر أمناً عند المعدل الذي صممت من أجله.
- ب لا تستخدم الأداة الكهربائية إذا كان المفتاح لا يقوم بتشغيل وإيقاف التشغيل. حيث تشكل أي أداة كهربائية لا يمكن التحكم فيها بواسطة المفتاح خطورة ويجب إصلاحها.
- ج قم بفصل القابس من مصدر الطاقة و/أو مجموعة البطارية، إذا كانت قابلة للفصل، من الأداة الكهربائية قبل إجراء أي عمليات ضبط أو تغيير ملحقات أو تخزين الأدوات الكهربائية. تقلل إجراءات السلامة الوقائية هذه من خطر تشغيل الأداة الكهربائية بشكل فجائي.
- د قم بتخزين الأدوات الكهربائية المتوقفة عن العمل بعيداً عن متناول الأطفال ولتدع الأشخاص غير الملمين بالأداة الكهربائية أو يهذه



تنبيه: يجب مراقبة الأطفال للتأكد من أنهم لا يلعبون بالجهاز.

• ترفع درجة حرارة لقعات الطرق والأدوات أثناء التشغيل. فمر بارتداء القفازات عند ملاصقتها.

المخاطر المتبقية

على الرغم من تطبيق تعليمات السلامة ذات الصلة والتزود بأجهزة الأمان، إلا أنه لا يمكن تفادي بعض المخاطر المتبقية المحددة. وتشمل هذه المخاطر ما يلي:

- ضعف السمع.
- خطر التعرض للإصابة الشخصية بسبب الجسيمات المتطايرة.
- خطر التعرض للحروق بسبب سخونة الملحقات أثناء التشغيل.
- خطر التعرض لإصابة شخصية بسبب الاستخدام المطول.

السلامة الكهربائية

تم تصميم المحرك الكهربائي لتحمل جهد كهربائي واحد فقط. تأكد دومًا من أن مصدر إمداد الطاقة مطابق للجهد الكهربائي المبين على لوحة التصنيف.

تم تزويد الأداة الخاصة بك من DEWALT بعازل مزدوج طبقًا لمعيار EN60335، لذا لا حاجة للسلك الأرضي.



في حالة استبدال السلك أو القابض في الأداة، يجب أن تتم عملية الإصلاح من قبل مركز خدمة معتمد أو فني مؤهل.

استبدال قابس التيار الرئيسي

(الشرق الأوسط وإفريقيا)

إذا استدعت الضرورة تركيب قابس تيار رئيسي، فقم بالتالي:

- تخلص بأمان من القابض القديم.
- قم بتوصيل السلك البني بطرف التوصيل النشط في القابض.
- قم بتوصيل السلك الأزرق بطرف التوصيل المحايد.
- تحذير: لا يتم إجراء أي توصيل بطرف التوصيل الأرضي.



قم بتابع التعليمات الواردة مع القوابس ذات الجودة العالية المتصهر الموصى باستخدامه: 3 أمبير.

استخدام كابل الاستطالة

إذا استدعت الضرورة استخدام كابل استطالة، فاستخدم كابل استطالة معتمد ملائم لدخل طاقة هذه الأداة، (انظر **البيانات الفنية**). الحد الأدنى لحجم الموصل هو 1 مم² الطول الأقصى هو 30 م.

عند استخدام بكرة الكابيل، قم دومًا بفك الكابيل تمامًا.

احتفظ بهذه التعليمات

الشواحن

لا تحتاج شواحن DEWALT إلى تعديلات إلى تعديلات وهي مصممة لتكون سهلة الاستخدام قدر الإمكان.

تعليمات السلامة الهامة بشأن جميع شواحن البطاريات

احتفظ بهذه التعليمات: يشتمل هذا الدليل على إرشادات هامة للسلامة والنشغيل الخاصة بشواحن البطارية المتوافقة (راجع إلى **البيانات الفنية**).

• قبل استخدام الشاحن، اقرأ جميع التعليمات وعلامات التحذير الموجودة على الشاحن ومجموعة البطارية والمنتج باستخدام مجموعة البطارية.

تحذير: مخاطر الصدمة لا تسمح بدخول أي سائل داخل الشاحن. حيث قد تحدث صدمة كهربائية.



تحذير: نوصي باستخدام جهاز قاطع الدائرة مع ضبط قطع الدائرة على 30 ملي أمبير أو أقل.



تنبيه: خطر الحرق. للحد من مخاطر الإصابة، فمر فقط بشحن بطاريات DEWALT القابلة لإعادة الشحن. قد تفجر البطاريات الأخرى متسببة في الإصابة الشخصية أو الضرر.



- **ملاحظة:** في حالات محددة، عندما يكون الشاحن موصلًا بمصدر الإمداد بالطاقة، من الممكن تقصير دائرة أطراف توصيل الشحن المكشوفة داخل الشاحن بفعل مواد خارجية. يجب الاحتفاظ بالمواد الخارجية ذات الطبيعة الموصلة، التي تشمل على سبيل المثال لا الحصر، الصوف الفولاذي أو أوراق الألومنيوم أو أي مادة مصنعة من جزيئات معدنية بعيدًا عن فجوات الشاحن. انزع الشاحن دائمًا من مصدر الإمداد بالطاقة عندما لا تكون هناك مجموعة بطارية في التحوي. انزع الشاحن قبل محاولة التنظيف.
- لا تحاول شحن مجموعة البطارية باستخدام أية شواحن بخلاف تلك الواردة في دليل التعليمات هذا. الشاحن ومجموعة البطارية مصممتان خصيصًا لتعملتا سوياً.
- هذه الشواحن غير مخصصة لأي استخدام آخر بخلاف شحن بطاريات DEWALT القابلة لإعادة الشحن. قد يتسبب أي استخدام آخر في التعرض لمخاطر نشوب حريق أو التعرض لصدمة كهربائية أو الوفاة نتيجة لها.
- لا تعرض الشاحن للمطر أو الثلج.
- اسحب القابض بدلاً من سحب السلك عند فصل الشاحن. حيث إن هذا سوف يحد من مخاطر إتلاف القابض والسلك الكهربيين.
- تأكد من أن وضع السلك في مكان مناسب بحيث لا يمر المرور فوقه أو التعثر به أو تعرضه للتلف أو الإجهاد.
- لا تستخدم سلك تمديد ما لم يكن الأمر ضروريًا للغاية. قد يتسبب استخدام سلك تمديد غير مناسب في التعرض لمخاطر نشوب حريق أو التعرض لصدمة كهربائية أو الوفاة نتيجة لها.
- لا تضع أي شيء فوق الشاحن أو وضع الشاحن على سطح ناعم قد يسد فتحات التهوية ويتسبب في فرط الحرارة الداخلية. ضع الشاحن في مكان بعيد عن أي مصدر حراري. تتم تهوية الشاحن من خلال فتحات أعلى وأسفل مكان التثبيت.
- لا تقم بتشغيل الشاحن إذا كان السلك أو المقبس تالفاً—واستبدلها على الفور.
- لا تقم بتشغيل الشاحن إذا تعرض لضربة قوية أو تم سقوطه أو تعرض للضرر بأية طريقة خلافاً لذلك. خذ الشاحن إلى مركز خدمة معتمد.
- لا تقم بتفكيك الشاحن وخذه إلى مركز خدمة معتمد عندما تكون الخدمة أو الإصلاح مطلوبين. قد يتسبب إعادة التركيب غير الصحيح إلى خطر التعرض لصدمة كهربائية أو الوفاة نتيجة لها أو نشوب حريق.
- في حال تلف سلك مصدر الطاقة، يجب استبداله على الفور من قبل الشركة المصنعة أو وكيل خدمتها أو شخص مؤهل مماثل لمنع أية مخاطر.
- أفضل الشاحن من مقبس التيار قبل محاولة تنظيفه. حيث أن هذا سوف يحد من خطر التعرض لصدمة كهربائية. ولن تخفف إزالة مجموعة البطارية من هذا الخطر.
- لا تحاول مطلقاً توصيل شاحنين معاً.
- الشاحن مصمم للعمل على طاقة كهربائية منزلية بجهد 230 فولت. لا تحاول استخدامه على أي جهد كهربائي آخر. هذا لا ينطبق على شاحن المركبة.

شحن البطارية (الشكل B)

1. أدخل الشاحن في مقبس التيار المناسب قبل إدخال مجموعة البطارية.
2. أدخل مجموعة البطارية 7 في الشاحن، وتأكد من استيعاب الشاحن للبطارية بالكامل. سوف يوض المصباح الأحمر (جارٍ الشحن) بصورة متكررة للإشارة إلى أن عملية الشحن قد بدأت.
3. وستم الإشارة إلى اكتمال الشحن ببقاء المصباح الأحمر قيد التشغيل بصورة مستمرة. اكتمل شحن المجموعة وقد تستخدم في هذا الوقت أو ترك في الشاحن. لإزالة مجموعة البطارية من الشاحن، اضغط زر تحرير البطارية 6 في مجموعة البطارية.

ملاحظة: لضمان أقصى أداء وعمر لبطاريات الليثيوم أيون، اشحن مجموعة البطارية بالكامل قبل استخدامها للمرة الأولى.

عمل الشاحن

راجع المؤشرات أذناه لمعرفة حالة شحن مجموعة البطارية.

مؤشرات الشحن:

	----	جارٍ الشحن	
	————	مشحونة بالكامل	
	— ---	تأجيل شحن المجموعة بسبب السخونة/البرودة*	

* سيستمر المصباح الأحمر في الوميض، بينما سيضيئ المؤشر الضوئي الأصفر أثناء هذه العملية. وبمجرد أن تصل البطارية إلى درجة حرارة مناسبة، سينطفئ المصباح الأصفر وسيستأنف الشاحن إجراء الشحن.

لن يقوم الشاحن (الشواحن) المتوافق بشحن مجموعة بطارية معينة. يشير الشاحن إلى البطارية المعيبة من خلال رفض الإضاءة أو من خلال عرض عبارة تشير إلى أن مجموعة البطارية بها مشكلة أو من خلال عرض نمط وميض للشاحن.

ملاحظة: يمكن أن يشير ذلك كذلك إلى وجود مشكلة في الشاحن.

إذا أشار الشاحن إلى وجود مشكلة، فخذ الشاحن ومجموعة البطارية ليتم اختبارهما في مركز خدمة معتمد.

تأجيل شحن المجموعة بسبب السخونة/البرودة

عندما يتكشف الشاحن أن مجموعة البطارية ساخنة للغاية أو باردة للغاية، فإنه يبدأ تلقائياً في تأجيل شحن المجموعة بسبب السخونة/البرودة، وتعليق الشحن حتى تصل البطارية إلى درجة حرارة مناسبة. ثم ينتقل الشاحن تلقائياً إلى وضع شحن المجموعة. وتضمن هذه الخاصية العمر الأقصى لمجموعة البطارية.

يتم شحن مجموعة البطارية الباردة بمعدل أبطأ من شحن مجموعة البطارية الدافئة. يتم شحن مجموعة البطارية بالمعدل الطبيعي خلال دورة الشحن بالكامل، ولن يعود إلى الحد الأقصى لمعدل الشحن حتى إذا أصبحت مجموعة البطارية دافئة.

نظام الحماية الإلكترونية

تم تصميم أدوات XR ليثيوم أيون مع نظام الحماية الإلكترونية الذي من شأنه حماية مجموعة البطارية من فرط الحمل أو فرط السخونة أو التفريغ العميق.

سيتم إيقاف تشغيل الأداة تلقائياً إذا تم تنشيط نظام الحماية الإلكترونية. إذا حدث ذلك، فضع مجموعة بطارية الليثيوم أيون في الشاحن حتى يتم شحنها بالكامل.

تعليمات تنظيف الشاحن

تحذير: مخاطر الصدمة أفضل الشاحن من منفذ التيار المتردد قبل محاولة تنظيفه. يمكن إزالة الأتربة والشحمر من الجزء الخارجي للشاحن باستخدام قطعة قماش أو فرشاة عامة غير معدنية. لا تستخدم الماء أو محاليل التنظيف. لا تسمح فقط بدخول أي سائل إلى الأداة، ولا تقم مطلقاً بغمر أي جزء من الأداة في السائل.

مجموعة البطارية

تعليمات السلامة الهامة لجميع مجموعات البطاريات

عند طلب استبدال مجموعات البطاريات، تأكد من تضمين رقم التالوج والجهود الكهربي. مجموعة البطارية غير مشحونة بالكامل عند خروجها من العلبة. قبل استخدام مجموعة البطارية والشاحن، اقرأ تعليمات السلامة أدناه. تم اتباع إجراءات الشحن المحددة.

اقرأ جميع التعليمات

- لا تقم باستخدام أو تشغيل البطارية في الأجواء المتفجرة، كأن يوجد بالمكان سوائل أو غازات أو غبار قابل للاشتعال. حيث قد يعمل إدخال أو إزالة البطارية من الشاحن على إشعال الغبار أو الأبخرة.
- لا تدخل مطلقاً مجموعة البطارية بالقوة في الشاحن. لا تقم بتعديل مجموعة البطارية بأي شكل من الأشكال حتى تتلازم مع شاحن غير متوافق حيث قد تتمزق مجموعة البطارية مسببة إصابة شخصية بالغة.
- لا تشحن مجموعات البطاريات إلا باستخدام شواحن DEWALT فقط.
- لا تقم برشه بالماء أو السوائل الأخرى أو غمره بها.
- لا تخزن أو تستخدم الأداة أو مجموعة البطارية في أماكن حيث قد تصل درجة الحرارة إلى 40 درجة مئوية (104 درجة فهرنهايت) (مثل الحظائر الخارجية أو المباني المعدنية في الصيف).

• **ا**تقم بحرق مجموعة البطارية حتى وإن تعرضت للتلف الشديد أو تضررت بالكامل.

حيث يمكن لمجموعة البطارية الانفجار في الحريق. تبعث الأبخرة والمواد السامة عندما يتم حرق مجموعات بطاريات ليثيوم أيون.

• **إذا لامست محتويات البطارية الجلد، فاغسل المنطقة فوراً بالماء والصابون المعتدل.** إذا دخل سائل البطارية في العين، فقم بسطف العين بالماء وهي

مفتوحة لمدة 15 دقيقة أو حتى يتوقف التهيج. إذا كانت هناك حاجة إلى عناية طبية، فإن كهرك البطارية يتكون من خليط من الكربونات العضوية السائلة وأملاح الليثيوم.

• **قد تسبب محتويات البطارية المتفوحة تهيج الجهاز التنفسي.** قم بتوفير الهواء النقي. إذا استمرت الأعراض، فاطلب العناية الطبية.



تحذير: خطر الحرق. قد يكون سائل البطارية قابلاً للاشتعال إذا تعرض



تحذير: لا تحاول مطلقاً فتح مجموعة البطارية لأي سبب. إذا تعرضت حقيبة المجموعة للكسر أو التلف، لا تقم بإدخالها في الشاحن. لا تقم بسحق مجموعة البطارية أو إسقاطها أو إتلافها. لا تستخدم مجموعة أو بطارية تكون قد تعرضت لضربة حادة أو تم إسقاطها أو المرور فوقها أو تعرضت للتلف بأية طريقة (كأن تقب بمسمار أو تضرب بمطرقة أو يتم المرور فوقها). حيث قد تحدث صدمة كهربية أو وفاة جراء التعرض لها. يجب إعادة مجموعات البطاريات التالفة إلى مركز الخدمة لإعادة تدويرها.



تحذير: مخاطر الحريق. لا تقم بتخزين أو حمل مجموعة البطارية بحيث تلامس الأشياء المعدنية أطراف البطارية المكشوفة. على سبيل المثال، لا تقم بوضع مجموعة البطارية في مزتر، أو جيوب، أو صناديق المعدن، أو صناديق قطع الغيار للمنتجات، أو أدراج، أو ما إلى ذلك، مع مسامير أو براغي أو مفاتيح سائبة أو ما إلى ذلك.



تنبيه: عند عدم الاستخدام، ضع الأداة على جانبها على سطح مستوي حيث لا يمكن أن تحدث مخاطر السقوط أو الوقوع. تقف بعض الأدوات ذات البطارية الكبيرة بشكل مستقيم على مجموعة البطارية إلا أنه يسهل سقوطها.

النقل



تحذير: مخاطر الحريق. يمكن أن يؤدي نقل البطاريات إلى اشتعال حرائق إذا تلامست أطراف توصيل البطارية عن غير قصد بمواد موصلة. عند نقل البطاريات، تأكد من أن أطراف توصيل البطارية محمية ومزولة بشكل جيد عن المواد التي قد تلامس معها وتسبب قصوراً في الدائرة.

تلتزم بطاريات DEWALT بجميع لوائح الشحن المعمول بها على النحو المحدد بواسطة معايير الصناعة والمعايير القانونية، والتي تتضمن "توصيات الأمر المتحدة بشأن نقل البضائع الخطرة"؛ لوائح اتحاد النقل الجوي الدولي (IATA) بشأن البضائع الخطرة؛ ولوائح النقل البحري الدولي بشأن البضائع الخطرة (IMDG)، والاتفاقية الأوروبية المتعلقة بالنقل الدولي للبضائع الخطرة بڑا (ADR). تم اختبار خلايا وبطاريات ليثيوم أيون وفقاً للقسمة 38.3 من دليل اختبارات ومعايير "توصيات الأمر المتحدة بشأن نقل البضائع الخطرة".

في أغلب الحالات، يكون شحن مجموعة بطارية DEWALT مستثنى من تصنيفه كمواد خطرة من الفئة 9 تخضع للتنظيم بشكل كامل. بصفة عامة، الشحنت التي تحتوي على بطارية ليثيوم أيون بمعدل طاقة أكبر من 100 وات في الساعة تتطلب الشحن مثل الفئة 9 التي تخضع للتنظيم بشكل كامل. جميع بطاريات ليثيوم أيون تحتوي على معدل وات ساعة ممزج على المجموعة. بالإضافة إلى ذلك، وبسبب تعقيدات النظام، لا توصي DEWALT بالشحن الجوي لمجموعات بطاريات ليثيوم أيون منفردة بغض النظر عن معدل الواط في الساعة. يمكن شحن الأدوات التي تحتوي على بطاريات (مجموعات كبيرة) جواً كاستثناء إذا كان معدل الواط في الساعة لمجموعة البطارية ليس أكبر من 100 وات ساعة.

وبغض النظر عما إذا كان الشحن يُظهر إليه استثناء أو خاضع للتنظيم بشكل كامل، تقع على الشاحن مسؤولية الرجوع إلى أحدث متطلبات فيما يتعلق بلوائح التحريم، ووضع الملصقات/التصنيف، والتوثيق.

المعلومات المتوفرة في هذا القسم من الدليل توفر بحسن نية ويُعتقد أنها دقيقة وقت إنشاء هذا المستند. ومع ذلك، لا تتوفر أي ضمانات، صريحة كانت أو ضمنية. وتقع على المشتري مسؤولية التأكد من التزام الأنشطة باللوائح المعمول بها.

1 دليل التعليمات

- افحص بحثاً عن أي تلف لحق بالأداة أو الأجزاء أو الملحقات يمكن أن يكون قد حدث أثناء النقل.
- خذ الوقت اللازم لقراءة هذا الدليل وافهمه جيداً قبل التشغيل.

علامات على الأداة

الصور التالية موضحة على الأداة:



اقرأ دليل التعليمات قبل الاستخدام.

وضع كود التاريخ

كود التاريخ الذي يتضمن كذلك عام التصنيع، مطبوع في الغلاف.

مثال:

2017 XX XX

سنة التصنيع

الوصف (الشكل A)

تحذير: لا تقم مطلقاً بتعديل الأداة الكهربائية أو أي جزء منها، فقد ينجم عن ذلك التلف أو الإصابة الشخصية.

- 1 مفتاح المشغل ذو السرعة المتغيرة
- 2 زر للأمام/للخلف
- 3 حلقة ضبط الطوق المعدني
- 4 مبدل التروس
- 5 قابض لقمة بلا مفاتيح
- 6 زر تحرير البطارية
- 7 مجموعة البطارية
- 8 مصباح العمل

الاستخدام المقصود

تم تصميم آلات الثقب/المفكات/مطارق الثقب هذه للثقب الاحتراقي والثقب بالحقن واستخدامات تثبيت مسامير البراغيز.

لا تستخدمها في ظروف البلبل أو في وجود سوائل أو غازات قابلة للاشتعال.

تعد آلات الثقب/المفكات/مطارق الثقب أدوات كهربائية احترافية.

لا تدع الأطفال يلعبون بالأداة. يكون الإشراف أمراً ضرورياً عند استخدام مشغل قليل الخبرة لهذه الأداة.

- هذا المنتج غير مخصص للاستخدام من قبل الأفراد (بما في ذلك الأطفال) الذين يعانون من قصور في القدرات الجسدية أو الحسية أو العقلية، وقلة الخبرة أو المعرفة أو المهارات ما لم يكونوا تحت إشراف من يتحمل مسؤولية سلامتهم. لا ينبغي أن يُترك الأطفال وحدهم مع هذا المنتج.

عمليات التجميع والضبط

تحذير: لتقليل خطر التعرض للإصابة الشخصية الجسيمة، قم بإيقاف تشغيل الأداة وفصل مجموعة البطارية قبل إجراء أي عمليات ضبط، أو إزالة/تركيب الملحقات أو الإكسسوارات. قد يؤدي بدء التشغيل غير المقصود إلى حدوث إصابة.

تحذير: لا تستخدم سوى مجموعات بطاريات وشواحن DEWALT.

إدخال وإزالة مجموعة البطارية من الأداة (الشكل C)

ملاحظة: للحصول على أفضل النتائج، تأكد من شحن مجموعة البطارية بالكامل قبل الاستخدام.

تركيب مجموعة البطارية في مقبض الأداة

1. قم بمحاذاة مجموعة البطارية 7 مع القضبان داخل مقبض الأداة (الشكل C).

توصيات التخزين

1. أفضل مكان للتخزين هو المكان البارد والجاف البعيد عن أشعة الشمس المباشرة والحرارة أو البرد المفرط. لضمان العمر والأداء الأمثل للبطارية، خزن مجموعات البطاريات في درجة حرارة الغرفة عند عدم الاستخدام.
2. للتخزين الطويل، من المستحسن تخزين البطارية مشحونة بالكامل في مكان بارد وجاف خارج الشاحن للحصول على أفضل النتائج.

ملاحظة: يجب ألا يتم تخزين مجموعة البطارية مستنفدة تماماً من الشحن. ستحتاج البطارية إلى إعادة شحنها قبل الاستخدام.

الملصقات الموجودة على الشاحن ومجموعة البطارية

بالإضافة إلى الصور التوضيحية المستخدمة في هذا الدليل، قد تُظهر الملصقات الموجودة على الشاحن ومجموعة البطارية الصور التوضيحية التالية:



اقرأ دليل التعليمات قبل الاستخدام.



انظر البيانات الفنية فيما يتعلق بوقت الشحن.



لا تقم بشبكها بأشياء موصلة.



لا تقم بشحن مجموعات البطاريات التالفة.



لا تعرضها للماء.



استبدل الأسلاك المعيبة على الفور.



قم بالشحن فقط في درجة حرارة بين 4 درجة مئوية و40 درجة مئوية.



لا تستخدم في الأماكن المغلقة فقط.



تخلص من البطارية مع بذل العناية الواجبة للبيئة.

لا تشحن مجموعات بطاريات DEWALT إلا باستخدام شواحن DEWALT المخصصة. قد يؤدي شحن مجموعات بطاريات خلاف DEWALT باستخدام شاحن DEWALT إلى حدوث انفجار أو حالات خطيرة أخرى.



لا تقم بحرق مجموعة البطارية.

نوع البطارية

يعمل الجهاز DCD716 بمجموعات بطاريات ذات جهد 12 فولت*.

يمكن استخدام مجموعات البطاريات التالية: DCB125, DCB127. راجع البيانات الفنية للحصول على مزيد من المعلومات.

محتويات العبوة

تحتوي العبوة على ما يلي:

- 1 مثقاب/أداة تدوير/مطارق الثقب
- 1 شاحن
- 2 بطارية
- 1 صندوق الأداة

2. قم بدفع مجموعة البطارية في المقبض حتى تستقر تمامًا في الأداة وتأكد من أنها لا تنفصل.

إزالة مجموعة البطارية من الأداة

1. اضغط على زر تحرير البطارية 6 واسحب إياها خارج مجموعة البطارية خارج مقبض الأداة.
2. أدخل مجموعة البطارية إلى الشاحن على النحو المذكور في قسم الشاحن من هذا الدليل.

اضغط على مفتاح الأداة لمدة ثلاث ثوانٍ لتبديد الشحن الكهربائي الخفيف الذي قد يكون مازال في الأداة. قد يعمل مصباح العمل لوهلة قصيرة.

تعليمات الاستخدام



تحذير: التزم دومًا بتعليمات الأمان واللوائح المعمول بها.



تحذير: لتقليل خطر التعرض للإصابة الشخصية الجسيمة، قم بإيقاف تشغيل الأداة وفصل مجموعة البطارية قبل إجراء أي عمليات ضبط، أو إزالة/تركيب الملحقات أو الإكسسوارات. قد يؤدي بدء التشغيل غير المقصود إلى حدوث إصابة.

الوضع اليدوي الصحيح (الشكلان A, H)



تحذير: لتقليل خطر حدوث الإصابة الشخصية الجسيمة، استخدم دومًا الوضع اليدوي الملائم كما هو موضح.



تحذير: لخفض خطر التعرض للإصابة الجسدية الجسيمة،

يستلمر وضع اليد بشكل صحيح وضع يد واحدة على المقبض الرئيسي 9.

مفتاح المشغل ذو السرعات المتغيرة (شكل A)

لتشغيل الأداة، اضغط على مفتاح المشغل 1. لإيقاف تشغيل الأداة، حرر مفتاح المشغل. إن الأداة الخاصة بك مجهزة بفرامل. حيث سيتوقف قابض اللقمة بمجرد تحرير مفتاح المشغل كليًا.

يؤدي مفتاح السرعة المتغيرة إلى تمكين تحديد أفضل السرعات لتطبيق معين. كلما ضغطت على المشغل، يتم تشغيل الأداة بسرعة أكبر. بالنسبة إلى الحد الأقصى لعمر الأداة، استخدم السرعة المتغيرة فقط لبدء الفتح أو الزمامات

ملاحظة: إن الاستخدام المتواصل في نطاق السرعات المتغيرة غير مستحسن. فيجب تجنب ذلك حيث قد يتلف المفتاح.

زر التحكم للأمام/للخلف (شكل A)

يحدد زر التحكم للأمام/للخلف 2 اتجاه الأداة وأيضًا يعمل كزر إيقاف في وضع الإيقاف. لتحديد التدوير للأمام، حرر مفتاح المشغل واضغط على زر التحكم للأمام/للخلف على الجانب الأيمن للأداة.

لتحديد التدوير للخلف، اضغط على زر التحكم للأمام/للخلف على الجانب الأيسر للأداة. ويعمل الموضع الأوسط لزر التحكم على قفل الأداة في وضع الإيقاف. عند تغيير موضع زر التحكم، تأكد يتم تحرير المشغل.

ملاحظة: في أول مرة يتم فيها تشغيل الأداة بعد تغيير اتجاه الدوران، قد تسمع صوت نقرة عند بدء التشغيل. وهذا أمر طبيعي ولا يشير إلى وجود مشكلة.

مصباح العمل (الشكل A)

هناك مصباح عمل 1 موجود أسفل حلقة ضبط عزم الدوران 3. ويتم تشغيل مصباح العمل عند الضغط على مفتاح المشغل.

ملاحظة: إن المقصود من مصباح العمل هو إضاءة سطح العمل الحالي وليس استخدامه كإشارة.

حلقة ضبط عزم الدوران (الشكل A)

حلقة ضبط عزم الدوران 3 مميزة بوضوح بأرقام ورمز منقب محفور. ينبغي تدوير الحلقة حتى يكون الوضع المرغوب بأعلى الأداة. توجد محددات المواقع في الحلقة لتقليل العمل التخميني عند تحديد عزم دوران التثبيت. وكلما ارتفع رقم الحلقة، زاد

عزم الدوران وكبر المشبك الذي يمكن ربطه. لفعل القابض لعمليات الثقب، حرك وضع منقب الثقب.

ملاحظة: عند استخدام منقب/أداة تدوير لتجويفات الثقب، تأكد من أن حلقة ضبط عزم الدوران معينة إلى شكل المنقب المحاذي مع السطر الأوسط بالجزء العلوي من الأداة. سيؤدي الفشل في القيام بذلك إلى السماح بانزلاق القابض أثناء محاولة الثقب.

تروس المجال المزدوج (الشكلان D, A)

تتيح لك ميزة المجال المزدوج الخاصة بالمنقب/أداة التدوير تبديل التروس للحصول على قدر أكبر من التوع.

لتحديد السرعة المنخفضة، إعداد عزم الدوران العالي، قم بإيقاف تشغيل الأداة والسماح لها بالتوقف. قم بزلق لمبة التروس 4 للأمام (ناحية رأس المنقب). لتحديد السرعة العالية، إعداد عزم الدوران المنخفض، قم بإيقاف تشغيل الأداة والسماح لها بالتوقف. قم بزلق لمبة التروس للخلف (بعيدًا عن قابض اللقمة).

ملاحظة: لا تقم بتغيير التروس أثناء عمل الأداة. إذا واجهتك مشكلات في تغيير التروس، فتأكد من دفع لمبة تروس النطاق المزدوج للأمام بالكامل، أو تأكد من سحبه للخلف بالكامل.

قابض لقمة كمر فدي بلا مفاتيح (الشكل E)

- تتميز الأداة الخاصة بك بقابض لقمة بلا مفاتيح مع كمر تدوير واحد لتشغيل رأس المنقب بيد واحدة. لإخلال لقمة الثقب أو أي ملحق آخر، اتبع هذه الخطوات.
1. قم بقلب المشغل في وضع "إيقاف التشغيل" على النحو الموصوف مسبقًا.
 2. أمسك الكمر الأسود لرأس المنقب بيد واحدة واستخدام اليد الأخرى لتأمين الأداة. أدر الكمر عكس عقارب الساعة بعيدًا بما فيه الكفاية لقبول الملحق المطلوب.
 3. أدخل الملحق حوالي 19 مم (3/4 بوصة) في رأس المنقب وشد ربطه عن طريق تدوير كمر رأس المنقب باتجاه عقارب الساعة بيد واحدة بينما تمسك الأداة باليد الأخرى. ثم تجهيز الأداة الخاصة بك بألية قفل عمود الدوران تلقائيًا. وهذا يتيح لك فتح وعلق رأس المنقب بيد واحدة.
- لتحرير الملحق، كرر الخطوة 2 المذكورة أعلاه.



تحذير: لا تحاول إحكام ربط لقمات الثقب (أو أي ملحقات أخرى) عن طريق الإمساك بالجزء الأمامي من رأس المنقب وتشغيل الأداة. فقد يؤدي ذلك إلى تلف رأس المنقب وقد ينجر عنه إصابة شخصية. قم دائمًا بقلب مفتاح المشغل من خلال إيقاف تشغيله عند الوصول إلى الملحقات.

تأكد من ربط رأس المنقب بيد واحدة من كمر رأس المنقب والإمساك بالأداة باليد الأخرى للحصول على أقصى إحكام.

فك قابض اللقمة (الشكل F)

قم بتدوير حلقة الضبط إلى وضع "الثقب" ومبدل التروس إلى الوضع 1 (السرعة المنخفضة). أحمك ربط قابض اللقمة حول الطرف القصير من المفتاح السداسي (غير مزود) بحجم 6.35 مم أو بحجم أكبر. وباستخدام مطرقة خشبية أو ما شابه، اطرق على الطرف الطويل في اتجاه عقارب الساعة، على النحو الموضح. سيؤدي ذلك إلى تحرير البرغي داخل قابض اللقمة.

افتح فكوك قابض اللقمة، وأدخل مفتاح البرغي (أو أداة تورس عند الضرورة) بالجزء الأمامي من قابض اللقمة بين الفكوك لتعشيق رأس البرغي. أزل البرغي من خلال تدويره باتجاه عقارب الساعة (السنون اليسرى). ضع المفتاح السداسي في قابض اللقمة وأحمك الربط، على النحو الموضح بالشكل F. وباستخدام مطرقة خشبية أو ما شابه، اطرق على المفتاح بشدة عكس اتجاه عقارب الساعة. سيؤدي ذلك إلى تحرير رأس المنقب وبالتالي فك البرغي يدويًا.

تركيب قابض اللقمة (الشكل G)

قم بتثبيت قابض اللقمة ببرغي يدويًا إلى أقصى مكان يمكن الذهاب البرغي إليه (السنون اليسرى). قم بإحكام الربط بشكل آمن. قم بإحكام ربط قابض اللقمة حول الطرف القصير من المفتاح السداسي 6.35 مم أو أكبر (غير مزود)، واطرق على الطرف الطويل باتجاه حركة عقارب الساعة بواسطة مطرقة خشبية، على النحو الموضح. أحمك ربط البرغي مرة أخرى من خلال تدويره عكس اتجاه عقارب الساعة.

عملية الثقب



تحذير: لتقليل خطر التعرض للإصابة الشخصية الجسيمة، قم بإيقاف تشغيل الأداة وفضلها من مصدر الطاقة قبل إجراء أي عمليات ضبط، أو إزالة/ تركيب الملحقات أو الإكسسوارات.



تحذير: للحد من خطر الإصابة الشخصية، تأكد دائماً من تثبيت قطعة العمل أو الإمسك بها بإحكام. إذا كانت عملية الثقب تتم في مادة رقيقة، فاستخدم كتلة خشبية "داعمة" لمنع تلف المادة.

قم بتدوير الحلقة إلى رمز المثقب المحفور للثقب. حدد مدى السرعة / عزم الدوران المطلوب باستخدام مبدل التروس ليتطابق مع سرعة وعزم دوران التشغيل المراد.

1. استخدم لقم الثقب الحادة فقط. بالنسبة إلى الأخشاب، استخدم مثاقب الثقب المتلوية أو مثاقب الجراف أو مناشير التنقيب المستديرة. بالنسبة إلى المعادن، استخدم مثاقب الثقب أو مناشير التنقيب المستديرة المتلوية الصلبة ذات السرعة العالية (HHS).

2. قم دائماً بالضغط في شكل خط مستقيم على اللقمة. قم بالضغط بشكل كافي للحفاظ على لقمة الثقب في موضعها، لكن لا تقم بالدفع بقوة تكفي لإيقاف المحرك أو انحراف القطعة.

3. قم بإمسك الأداة بثبات بكتنا يديك للتحكم في فعل الانواء لعملية الثقب.



تحذير: قد يتوقف الثقب إذا ما أدى الحمل الزائد إلى التواء مفاجئ. توقع دواماً حدوث التوقف. قم بإمسك المثقاب باليدين بإحكام للتحكم في فعل الانواء وتفاذي حدوث إصابة.

4. في حالة توقف الثقب، فإنه هذا يرجع غالباً إلى الحمل الزائد أو الاستخدام غير السليم. حرر المشغل على الفور، وقرم بإزالة مثقاب الثقب من العمل، وحدد سبب التوقف. لا تقم بإيقاف تشغيل وتشغيل المشغل في محاولة لاستكمال عملية ثقب متوقفة - فقد يؤدي هذا إلى الإضرار بالمثقاب.

5. لتقليل حدوث التوقف المفاجئ أو اختراق المادة، قم بخفض معدل الضغط على المثقاب وتخفيف اللقمة) عبر الجزء المجزأ من الفتحة.

6. حافظ على المحرك في حالة دوران أثناء سحب القطعة (اللقمة) للخارج من الفتحة التي تم ثقبها. سيساعد ذلك على منع حدوث الانحشار.

7. باستخدام آلات الثقب ذات السرعة المتغيرة، لا توجد حاجة إلى التخريم المركزي للنقطة المراد ثقبها. استخدم السرعة المنخفضة لبدء عمل الثقب والتعجيل بإنشائه عن طريق الضغط على المشغل بقوة أكبر عندما يكون الثقب عميقاً بشكل يكفي لثقبه بدون ذف اللقمة للخارج.

التشغيل كمفك براغي

حدد مدى السرعة/عزم الدوران المطلوب باستخدام مبدل تروس المجال المزدوج على الأداة ليتطابق مع سرعة وعزم دوران التشغيل المراد.

أدخل ملحق المشبك المراد في رأس المثقاب كما تفعل مع أي لقمة ثقب. قم بإجراء القليل الممارسات في الخردة أو في المناطق غير الظاهرة لتحديد الموضع المناسب لحلقة رأس المثقاب.

القدرات القصوى الموصى بها

النطاق المرتفع-2	النطاق المنخفض-1	
3,18 مم	6,35 مم	المثاقب، الثقب المعدني
12,7 مم	19,05 مم	الخشب، حفر مسطح
15,88 مم	19,05 مم	مناشير التنقيب المستديرة

تشغيل مطرقة الثقب (الشكل D)

1. حدد مدى السرعة / عزم الدوران المطلوب باستخدام مبدل التروس ليتطابق مع سرعة وعزم دوران التشغيل المراد. اضبط حلقة ضبط الطوق المعدني 3 إلى رمز المطرقة.

2. حدد إعداد السرعة العالية الثالثة من خلال تحريك مبدل السرعات 4 للخلف (بعيداً عن رأس المثقاب).

3. قم بالثقب بشكل مستقيم، مع الحفاظ على اللقمة في زاوية صحيحة للعمل. لا تبدل ضغطاً جانبياً على اللقمة أثناء الثقب، لأن هذا سيؤدي إلى انسداد خدد اللقمات وسرعة ثقب أبطأ.

4. عند ثقب الحفر العميقة، في حالة انخفاض سرعة المطرقة، فاسحب اللقمة بشكل جزئي خارج الثقب مع مواصلة تشغيل الأداة للمساعدة في إزالة الحطام من الثقب.
5. النسبة للخرسانة، استخدم اللقمات المغطاة بالكربيد أو لقمات الخرسانة. يشير التدفق السلس من الأتربة إلى معدل ثقب ملائم.

الصيانة

تم تصميم الأداة الكهربائية DeWALT الخاصة بك للعمل خلال فترة زمنية طويلة مع أدنى حد من الصيانة. يعتمد التشغيل المرضي المتواصل على العناية الملائمة بالأداة وتنظيفها بشكلٍ منتظم.



تحذير: لتقليل خطر التعرض للإصابة الشخصية الجسيمة، قم بإيقاف تشغيل الأداة وفصل مجموعة البطارية قبل إجراء أي عمليات ضبط، أو إزالة/ تركيب الملحقات أو الإكسسوارات. قد يؤدي بدء التشغيل غير المقصود إلى حدوث إصابة.

لا تتم صيانة الشاحن ومجموعة البطارية.



التشحيم

لا تحتاج الأداة الكهربائية الخاصة بك إلى أي تشحيم إضافي



التنظيف



تحذير: قم بنفخ الأتربة والغبار خارج التجويف الرئيسي بواسطة الهواء الجاف بعدد أكبر من المرات في حال مشاهدة تجمع الأتربة بداخل المنافذ الهوائية وحولها. قم بإزالة واق العين المعتمد وكمامة الأتربة المعتمدة عند تنفيذ هذا الإجراء.



تحذير: لا تقم مطلقاً باستخدام مذيبات أو أي مواد كيميائية قاسية أخرى لتنظيف الأجزاء غير المعدنية بالأداة. إذ قد تضعف هذه المواد الكيميائية من المواد المستخدمة في هذه الأجزاء. استخدم قطعة قماش مبللة بالماء والصابون الخفيف فقط. لا تسمح قط بدخول أي سائل إلى الأداة، ولا تقم مطلقاً بغمر أي جزء من الأداة في السائل.

الملحقات الاختيارية



تحذير: نظراً لأن الملحقات، بخلاف تلك التي اعتمدها DeWALT، لم تخضع للاختبار مع هذا المنتج، فإن استخدام مثل هذه الملحقات مع الأداة قد يشكل خطورة. لتقليل خطر وقوع إصابة، يجب استخدام ملحقات DeWALT الموصى بها فقط مع هذا المنتج. استشر وكيلك لمعرفة المزيد من المعلومات حول الملحقات الملائمة.

حماية البيئة



التجميع المنفصل. يجب عدم التخلص من المنتجات والبطاريات المحددة بهذا الرمز من خلال القمامة المنزلية العادية. فهذه المنتجات والبطاريات تحتوي على مواد يمكن استعادتها أو إعادة تدويرها لخفض الطلب على المواد الخام. الرجاء التخلص من المنتجات الكهربائية والبطاريات وفقاً للقوانين المحلية. توجد معلومات إضافية متوفرة على الموقع www.2helpU.com.

مجموعة البطارية القابلة لإعادة الشحن

يجب إعادة هذه البطارية طويلة العمر عندما تعجز عن توفير طاقة كافية لأداء المهام التي كان يسهل القيام بها من قبل. في نهاية العمر الفني للبطارية، تخلص منها مع مراعاة العناية البيئية الواجبة.

- أوقف مجموعة البطارية عن العمل بالكامل، ثم قم بإزالتها من الأداة.
- خلايا الليثيوم أيون قابلة لإعادة التدوير. خذها إلى البائع أو مركز إعادة التدوير المحلي. سيتم إعادة تدوير مجموعات البطاريات المجمعّة أو التخلص منها بصورة مناسبة.

Afghanistan	Ariana Hafiz Zabi Co. Ltd. Dahan Bagh Squire Karte Ariana, Kabul, Afghanistan	info@arianahafiz.com	Tel: 93-0-799331079 Fax: 93-0-700075376 / 93-0-799331079
Algeria	Sarfi Outillage Corporation 08, Rue Med Boudiaf (ex TELLA Achen) Cheraga, Alger	hakim.merdjadi@outillage-dz.com lyes@outillage-dz.com Mail.faiza@outillage-dz.com; sidahmed@outillage-dz.com	Tel: 213-0-21375130 213-0-21375131 Fax: 213-0-21369667
Angola	Angoferraria, Lda. Rua Robert Shields, nº 61, Luanda, Angola	angoferraria@gmail.com sequeira.angoferraria@gmail.com	Tel: 244-222-395837 / 244-222-395034 Fax: 244-222-394790
Azerbaijan	Royalton Holdings Ltd. 41 Khagani St. Apt. 47 AZ1001 Baku- Azerbaijan	jai@royaltonholdings.com office@royaltonholdings.com	Tel: 994-12-4935544 Fax: 994-12-5980378
Egypt	ElFarab S.A.E. 15-Nabil El Wakkad Street, Dokki, Giza, Egypt	elfarab@elfarab.com adel.ezzaa@elfarab.com mahmoud.elhosseiny@elfarab.com	Tel: 202-37602946 Fax: 202-33352796
Ethiopia	Seif Tewrik Sherif Arada Sub City, Kebele 01/02, Global Insurance Bldg., 2nd Flr., Room 43, P.O. Box 2525, Addis Ababa	seif@ethionet.et nawanaj@ethionet.et	Tel: 251-11-1563968 251-11-1563969 Fax: 251-11-1558009
Iraq	Al-Sarfi Co. for General Trading Ltd Jbara Bldg. 3Flr. Al Rasheed St., Baghdad, Iraq	dewalt.service@yahoo.com	Tel: 964-18184102
Jordan	Amman West Stores-Bashiti 210 Garden St. Tla'a Ali, P.O. Box 1564 Tla Ali Amman 11953, Jordan	ali@bashitistores.com yousef@bashitistores.com	Tel: 962-6-5350009 Fax: 962-6-5350012
Kenya	Dextron Tools Ltd. P.O. Box 20121-00200, Shariff House, Kimathi Street, Nairobi	info@alibhaishariff.co.ke dextron@alibhaishariff.co.ke	Tel: 254-20-6905000 254-20-2358021 Fax: 254-20-6905111 / 254-20-6905112
Lebanon	Est. Shaya & Azar S.A.R.L. Boulevard Jdeideh - Mar Takla - Bouchrieh . P.O. Box 90545, Jdeideh, Beirut - Lebanon	shayazar@dm.net.lb	Tel: 961 8727305 961 872306 Fax: 961 872303
Libya	North Africa Trading (El Ghoul Brothers) P.O. Box 348, 7 October Street 11 Benghazi	maryam_farooq2003@yahoo.com nagte@eim.ae dewalt_libya@yahoo.com	Tel: 218-061-3833994 Fax: 218-092-7640688
	North Africa Trading (El Ghoul Brothers) AlBarniq DeWALT Center, Mokhazin-elsukar St. ElFallah, Tripoli	dewalt_libya@yahoo.com	Tel: 218-021-3606430 Fax: 218-092-6514813
	North Africa Trading (El Ghoul Brothers) AlHilal Service Center Tawergha St., Misurata		Tel: 218-091-3221408
Mauritius	Robert Le Marie Limited Old Moka Road, Bell Village, P.O. Box 161, Port Louis	a.blackburn.rfm@rimgroup.mu jm.pierrelouis.rfm@rimgroup.mu	Tel: 230-212 1865 230-212 2847 Fax: 230-2080843
Morocco	Ets Louis Guillaud & Cie 31, Rue Pierre Parent, Casablanca - 21000	boumadiane.azedine@elg.ma doukkali.marouane@elg.ma	Tel: 522-301446 / 305971 / 317815 / 315576 Fax: 522-444518 / 317888
Nigeria	Meridian Power Tools Ltd. Gr. Floor, #1 Alhaji Masha Rd, Next to Teslim Balogun Stadium, Near National Stadium Surulere, Lagos, Nigeria	braj@meridian-nigeria.com	Tel: 234-1-7740431 234-1-7740410 Fax: 234-1-7913798
Pakistan	Northern Toolings (Pvt) Ltd.-Lahore 86- Railway Road, Lahore - 7 Pakistan	zhayee@northern.pk import@northern.pk sales@northern.pk	Tel: 92-423-7651220 92-423-7641675 Fax: 92-423-7641674
	Northern Toolings (Pvt) Ltd.-Karachi 224-231 Industrial Town Plaza, Shahrh-e-Liaqat, Karachi, Pakistan	karachibr@northern.pk	Tel: 92-213-2465305 92-213-2465307 Fax: 92-213-2465301
	Northern Toolings (Pvt) Ltd.-Taxila Al-Rehman Plaza, Opposite Tehsil Court, Faisal Shaheed Road, Taxila	taxilabr@northern.pk	Tel: 92-51-4545811 Fax: 92-51-4544194
South Africa	Benray Tool Wholesalers C.C. 91 Turffontein Road, Stafford, Johannesburg, 2001 P.O. Box 260037 EXCOM 2023, South Africa	dewaltservice@benray.co.za zain@benray.co.za shafiq@benray.co.za	Tel: 27-11-6838350 Fax: 27-11-6837456
Tanzania	General Motors Investment Ltd. 14 Vingunguti-Nyerere Road, P.O.Box 16541, Dar es Salaam, Tanzania	ezra@gmi-tz.com info@gmi-tz.com chiwelsa@yahoo.com	Tel: 255-22-2865022 / 2862661 / 2862671 / 2862659 Fax: 255-22-2862667
Tunisia	Ets. Mohamed Ghorbel 03 Rue 8603 Charquia I Tunis. Postal Code 2035	slim.ghorbel@gnet.tn moh.ghorbel@gnet.tn mourad.ghorbel@gnet.tn	Tel: 216-71794248 216-71793848 Fax: 216-71770759
Uganda	The Building Center (21) Ltd. 52 Station Road, Kitgum House, P.O. Box 7436 Kampala, Uganda	tbc@africanline.co.ug chris@tbcu.co.ug	Tel: 256-041-4234567 256-041-4259754 Fax: 256-041-4236413
Yemen	Middle East Trading Co. (METCO) 5th Flr.Hayel Saeed Anam Bldg. Al-Mugamma St. Taiz, Yemen	tamer.metco@gmail.com tamer@metcotrading.com metco@metcotrading.com sami@metcotrading.com	Tel: 967-4-213455 Fax: 967-4-219869
	Middle East Trading Co. (METCO) Muailla Dakka, Aden	tamer.metco@gmail.com tamer@metcotrading.com metco@metcotrading.com	Tel: 967-2-222670 Fax: 967-2-222670
	Middle East Trading Co. (METCO) Hayel st., Sana'a, Yemen	tamer.metco@gmail.com tamer@metcotrading.com metco@metcotrading.com	Tel: 967-1-204201 Fax: 967-1-204204

UAE	Black & Decker (Overseas) GmbH P.O. Box 5420, Dubai	service.mea@blackdecker.com	Tel: 971-4 8127400 / 8127406 Fax: 971-4 2822765
	Ideal Star Workshop Eqpt. Trading LLC P.O. Box 37116, Al Quoz, Dubai	idealeq@emirates.net.ae	Tel: 971-4 3474160 Fax: 971-4 3474157
	Alebrah Engineering Service P.O. Box 78954, Al Qusais, Dubai	alebrah@eim.ae	Tel: 971-4 2850044 Fax: 971-4 2844802
	Burj Al Madeena Industrial Area No. 1, opp. Pakistani Masjid P.O. Box 37635, Sharjah	dewaltuae@hotmail.com	Tel: 971-6 5337747 Fax: 971-6 5337719
	McCoy Middle East LLC P.O. Box 25793, Sharjah	mccoy@emirates.net.ae	Tel: 971-6 5395931 Fax: 971-6 5395932
	McCoy Middle East LLC P.O. Box 10584, Ras Al Khaimah	mccoynak@gmail.com	Tel: 971-7 2277095 Fax: 971-7 2277096
	Al Sukoon Gen. Trdg. Co. LLC P.O. Box 2975, Ajman	sukoon@eim.ae	Tel: 971-6 7435725 / 7438317 Fax: 971-6 7437530
	Zillion Equipment and Spare Parts Trading LLC P.O. Box 19740, opp. Bin Sadal / Trimix Redymix Sanaiya, Al Ain	zilliontrdg@gmail.com	Tel: 971-3 7216690 Fax: 971-3 7216103
	Light House Electrical, Abu Dhabi Branch P.O. Box 120, Abu Dhabi	dewalt_lhe@hotmail.com	Tel: 971-2 6726131 Fax: 971-2 6720667
	Light House Electrical, Musaffah Branch P.O. Box 120, Abu Dhabi	dewalt_lhe@hotmail.com	Tel: 971-2 5548315 Fax: 971-2 5540461
Bahrain	Alfouz Services Co. WLL P.O. Box 26562, Tubli, Manama	alfouz@batelco.com.bh	Tel: 973 17783562 / 17879987 Fax: 973 17783479
	Kavalani & Sons W.L.L. P.O. Box 71, Sitra, Manama	irfo@kavalani.com pradeep@kavalani.com	Tel: 973 17732888 Fax: 973 17737379
Kuwait	Al Omar Technical Co. P.O. Box 4062, Safat 13041, Kuwait	alexotc@usa.net	Tel: 965 24848595 / 24840039 Fax: 965 24845652
	Fawaz Al Zayani Establishment P.O. Box 42426, Shop No.18, Al Humaizi Commercial Complex, Khalifa Al Jassim, Shuwaikh	dewaltkuwait@hotmail.com	Tel: 965 24828710 Fax: 965 24828716
	Fawaz Al Zayani Establishment Fahaheel Industrial Area, Main St., Sanaya	dewaltkuwait@hotmail.com	Tel: 965 23925830 Fax: 965 24828716
Oman	Al Jizzi Company LLC P.O. Box 1704, P.C. 112, Ruwi	aljizzied@omantel.net.om jizzi10@omantel.net.om	Tel: 968 24832618 / 24835153 Fax: 968 24831334 / 24836460
	Al Hassan Technical & Construction Supplies Co. LLC P.O. Box 1948, P.C. 112, Ruwi	hamriya.sr@al-hassan.com abrar.h@al-hassan.com	Tel: 968 24810575 / 24837054 Fax: 968 24810287 / 24833080
	Oman Hardware Co. LLC P.O. Box 635, Ruwi Postal Code 112	omanhard@omantel.net.om	Tel: 968 24815131 Fax: 968 24816491
	Khimij Ramdas P.O. Box 19, Post Code 100, Ghala, Muscat	bilal.m@khimijramdas.com	Tel: 968 24595906/ 907 Fax: 968 24852752
Qatar	Teyseer Industrial Supplies & Services Co. WLL 55, Al Wakalat St. (Between St. 18 & 19) Salwa Industrial Area, P.O. Box 40523 Doha	manish@tissco-qatar.com tool.service@tissco-qatar.com	Tel: 974 4581536 Fax: 974 4682024
	Shaheen Electrical Works & Trading Co. WLL Gate 34, St. 44 Industrial Area P.O. Box 9756, Doha	shaheenel@gmail.com	Tel: 974 460 02 30 / 460 05 25 Fax: 974 460 13 38
KSA	Industrial Material Organization (IMO) P.O. Box 623, Rail Street, Riyadh	service@imo.com.sa	Tel: 966-1 4028010 Ext. 26 Tel: 966-1 8001245757 Fax: 966-1 4037970
	Fawaz Ebrahim Al Zayani Trading Est. P.O. Box 76026, Al Raka : 31952	dewaltdammam@hotmail.com	Tel: 966-3 8140914 Fax: 966-3 8140824
	MSS (Al-Mojil Supply & Services) P.O. Box 450, Jubail 31951	mssjubail@almojilservices.com alex.chang@almojilservices.com	Tel: 966-3 3612850 / 3624487 Tel: 966-3 3621729 Fax: 966-3 3623589 / 3620783
	Opp-Gulf Bridge Library & Riyadh House		
	EAC (Al Yousef Contg. & Trdg. Est.) P.O. Box 30377, Jeddah -21477	golamkibria77@yahoo.com	Tel: 966-2 6519912 Fax: 966-2 6511153
	Mohamed Ahmed Bin Afif Est. P.O. Box 530, Yanbu, Al Bahr	binafifyanbu@hotmail.com	Tel: 966-4 3222626 / 3228867 Fax: 966-4 3222210
	Garziz Trading for Bldg Mat & Decoration P.O. Box 3364, Madina	agartziz@yahoo.com	Tel: 966-4 826 14 90 / 822 76 36 Fax: 966-4 826 57 41
	Sultan Garment Factory (RSC) P.O. Box 29912, Riyadh 11467	rscservice@digji.net.sa	Tel: 966-1 4055148 / 4042889 Fax: 966-1 4055148
	Al Bawardi Tools & Hardware P.O. Box 112, Dammam 31411	asattar@albawardi.com nibanez@albawardi.com	Tel: 966-3 8330780 Ext. 24 Tel: 966-3 8348585 Ext. 24 Fax: 966-3 8336303
	Al Bawardi Tools & Hardware P.O. Box 68, Riyadh 11411	rbaltao@albawardi.com asamad@albawardi.com	Tel: 966-1 4484999 Fax: 966-3 4487877
Al Bawardi Tools & Hardware P.O. Box 16905, Jeddah 21474	sharadj@albawardi.com fgaber@albawardi.com	Tel: 966-2 6444547 / 6439035 Tel: 966-2 6456095 Fax: 966-2 6439024	