

INSTRUCTION MANUAL  
GUIDE D'UTILISATION

دليل الإستعمال

คู่มือการใช้งาน

MANUAL PETUNJUK

사용 설명서

# DEWALT®

DW810, DW803, DW812

SMALL ANGLE GRINDERS

EMOUDRE ANGLE MACHI

آلة الجليخ الزاوي الصغي

เครื่องขัด/เจียร ขนาดเล็ก

GURINDA SUDUT KECIL

앵글 그라인더



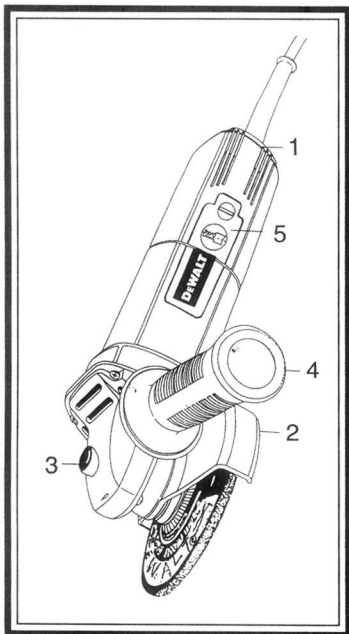

Model DW803

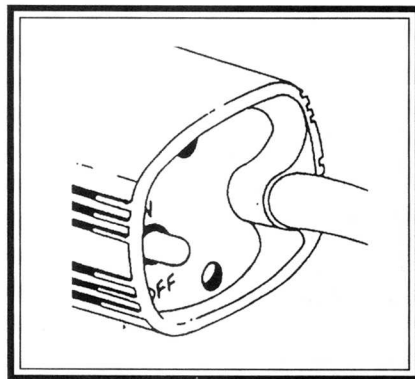

**B**

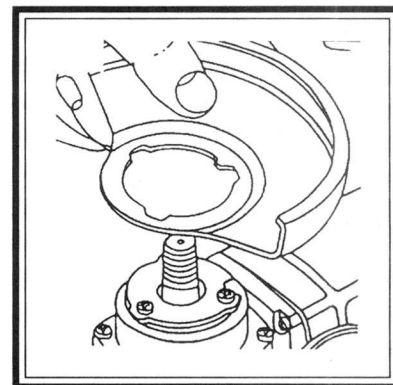

**C1**

**A**

**C3**

**C4**

**C2**

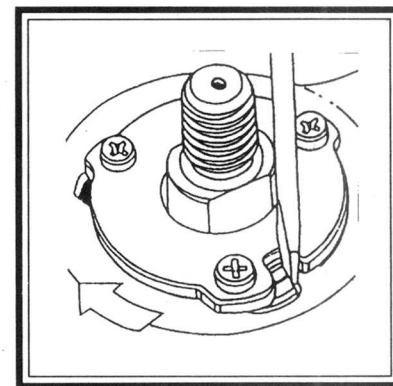
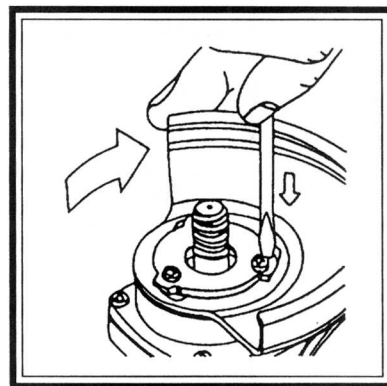
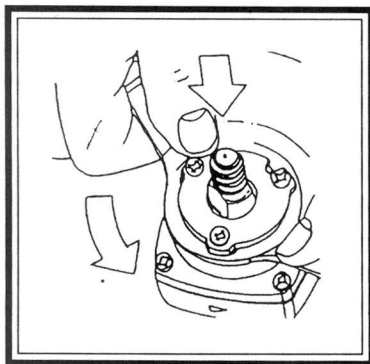

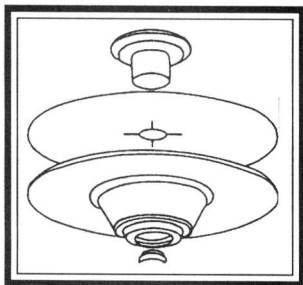

**D1**

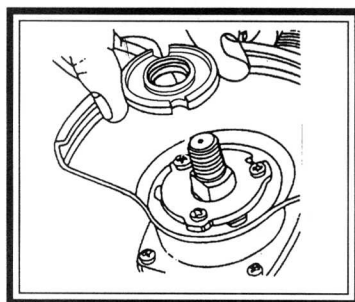

**E1**

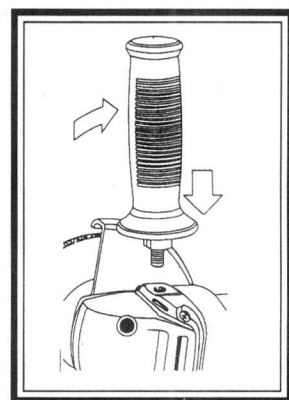

**F**

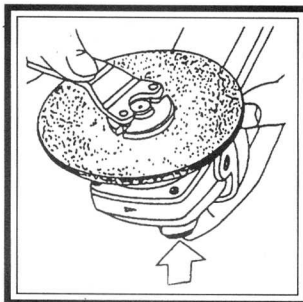

**D2**

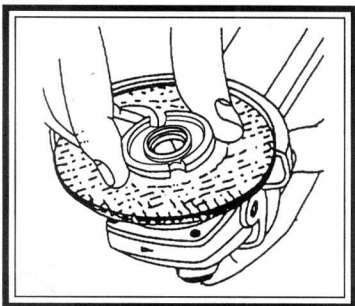

**E2**

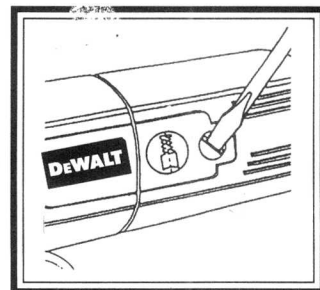

**G1**

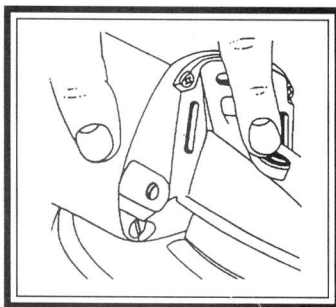

**D3**

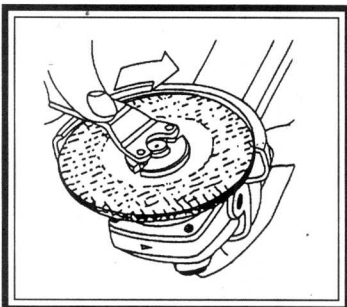

**E3**

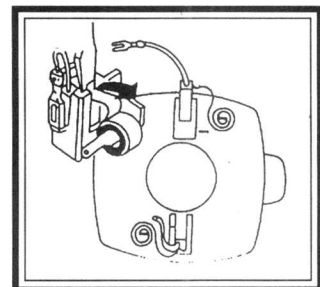

**G2**

## Safety Instructions

When using power tools, always observe the safety regulations applicable in your country to reduce the risk of fire, electric shock and personal injury. Read the following safety instructions before attempting to operate this product. Keep these instructions in a safe place!

### General

- 1 Keep work area clean.** Cluttered areas and benches can cause accidents.
- 2 Consider work area environment.** Do not expose power tools to high humidity or rain. Keep work area well lit. Do not use power tools in the presence of flammable liquids or gases.
- 3 Guard against electric shock.** Prevent body contact with earthed surfaces (e.g. pipes, radiators, cookers and refrigerators).
- 4 Keep children away.** Do not let children come into contact with the tool or extension cord. Keep all people away from the work area.
- 5 Extension cords for outdoor use.** When the tool is used outdoors, always use extension cords intended for outdoor use and mark accordingly.
- 6 Store idle tools.** When not in use, power tools must be stored in a dry place and locked up securely, out of reach of children.
- 7 Dress properly.** Do not wear loose clothing or jewellery. They can be caught in moving parts. Preferably wear rubber gloves and non-slip footwear when working outdoors. Wear protective hair covering to keep long hair out of the way.
- 8 Wear safety goggles.** Also use a face or dust mask in case the operations produce dust or flying particles.
- 9 Be aware of maximum sound pressure.** Take appropriate measures for the protection of hearing if the sound pressure of 85dB(A) is exceeded.
- 10 Secure workpiece.** Use clamps or a vice to hold the workpiece. It is safer and it frees both hands to operate the tool.
- 11 Do not overreach.** Keep proper footing and balance at all times.
- 12 Avoid unintentional starting.** Do not carry the plugged-in tool with a finger on the switch. Be sure that the switch is released when plugging in.
- 13 Stay alert.** Watch what you are doing. Use common sense. Do not operate the tool when you are tired.
- 14 Disconnect tool.** Shut off power and wait for the tool to come to a complete standstill before leaving it unattended. Unplug the tool when not in use, before servicing or changing accessories.
- 15 Remove adjusting keys and wrenches.** Always check that adjusting keys and wrenches are removed from the tool before operating the tool.
- 16 Use appropriate tool.** Do not force small tools or attachments to do the job of a heavy-duty tool. The tool will do the job better and safer at the rate for which it is intended. The use of any accessories or attachments other than the ones recommended in this instruction manual may induce a risk of personal injury.
- 17 Do not abuse cord.** Never carry the tool by its cord or pull it to disconnect from the socket. Keep the cord away from heat, oil and sharp edges.
- 18 Maintain tools with care.** Keep tools in good condition and clean for better and safer performance. Follow the instructions for maintenance and changing accessories. Inspect tool cords at regular intervals and, if damaged, have them repaired by an authorised DEWALT Repair Agent. Inspect extension cords periodically and replace them if damaged. Keep all controls dry, clean and free from oil and grease.
- 19 Check damaged parts.** Before using the tool, carefully check it for damage to ensure it will operate properly and perform its intended function. Check for misalignment and seizure of moving parts, breakage of parts and any other conditions that may affect its operation. Have damaged guards or other defective parts repaired or replaced as instructed. Do not use the tool if the switch is defective. Have the switch replaced by an authorised DEWALT Repair Centre.
- 20 Have your tool repaired by an authorised DEWALT Repair Centre.** This power tool is in accordance with the relevant safety regulations. To avoid danger, electric appliances must only be repaired by qualified technicians.

## Small Angle Grinder DW 810 / DW 803 / DW 812

### Package Contents

This package contains:

- 1 Small Angle Grinder
- 1 Side Handle (for DW803 and DW812 only)
- 1 Wheel guard
- 1 Inner flange
- 1 Outer flange
- 1 Grinding disc
- 1 Set Instruction Manual
- 1 Guarantee card
- Check for damage to the tool, parts or accessories which may have occurred during transport.
- Take the time to thoroughly read and understand this manual prior to operation.

Consistent with our continuing product development, improvements may have been made which render the contents of this instruction manual slightly different to the product received.

### Description (FIG. A)

Your DEWALT angle grinder has been designed for professional grinding, cutting, wire-cup brushing and sanding applications.

1. ON/OFF switch
2. Wheel guard
3. Spindle lock
4. Side handle (for DW803 and DW812 only)
5. External carbon brush access panel

### Safety Rules For Grinders

1. Always wear goggles or other eye protection when using this tool.
2. When grinding, always keep guard in place.
3. Use only grinding wheels having a maximum operating speed at least as high as "NO LOAD RPM" marked on the tool's nameplate. This precaution also applies to any accessories on any tool.

4. Before using, inspect recommended accessory for cracks or flaws. If such a crack or flaws is evident - discard the wheel! The wheel should also be inspected whenever you think the tool may have been dropped.
5. When starting the tool (with a new or replacement wheel installed) hold the tool in a well protected area and let it run for one minute. If the wheel has an undetected crack or flaw, it should burst in less than one minute. Never start the tool with a person in line with the wheel. This includes the operator.
6. In operation, avoid bouncing the wheel or giving it rough treatment. If this occurs, stop the tool and inspect the wheel.
7. Always use guard with depressed-centre or flaring cup grinding wheels.
8. Clean your tool out periodically following the procedure in the maintenance section.

## SAVE THIS INSTRUCTIONS

### Double Insulation

Your DEWALT tool is fully insulated. This means that two independent barriers of insulation protect you from contacting metal parts thus giving further protection against the possibility of electric shock. Therefore no earth wire is required.

### Electrical Safety

The electric motor has been designed for one voltage only. Always check that the power supply corresponds to the voltage on the rating plate. If the supply cord of this tool is damaged, it must only be replaced by a repair shop appointed by the manufacturer, because special purpose tools are required.

### Extension Cords

Use only extension cords that are approved by the country's Electrical Authority. Before using an extension cord, inspect it for loose or exposed wires, damaged insulation and defective fittings. Replace the cord if necessary.

## Starting The Tool (FIG. B)

To start the tool, select switch lever to 'ON' position. To stop the tool, select switch lever to 'OFF' position.

## Fitting And Removing The Guard (FIG. C)

The guard is not required when using the tool for sanding with the backing pad. To fit the guard for other applications, proceed as follows:

- Align the lug on the guard with the slot in the bracket fixed to the base of the gear case (Fig. C1).
- Press the guard down towards the gear case, and then rotate the guard in the direction of the arrow (Fig. C2).
- In this position the guard locking pin located in the slot prevents the guard from coming loose, whilst allowing rotation through 105°.

To remove the guard, proceed as follows:

- Place the tool upside down on a flat surface.
- Hold the tool in your hand and rotate the guard in the direction of the arrow with your thumb (Fig. C3). At the same time, using a screwdriver or other pointed instrument, press the locking pin in the slot so that the lug on the guard comes into view (Fig. C4).
- The guard, no longer held by the locking pin, is then pushed free by thumb pressure.

**Important!** Mounting and removal of the guard must only be carried out with the mains plug removed from the mains supply. Use of the tool without the guard fitted is only permitted when sanding with the rubber backing pad.

## Fitting A Rubber Backing Pad (FIG. D)

The rubber backing pad is available as an optional accessory in most countries. To fit the pad proceed as follows:

- Disconnect the plug at the mains.
- Remove the guard from the tool.
- Insert the backing pad onto the machine spindle (Fig. D1). The inner flange in Fig. E is not needed.
- Position the sanding disc on the pad.

- Screw the outer flange with the two grip holes, together with the pad fitted, onto the machine spindle (Fig. D2).
- Rotate the pad while at the same time pressing the spindle lock on the front of the gear case until it has found its locking location and holds the spindle still (Fig. D3).
- With your finger firmly on the spindle lock, tighten the outer flange with the pin spanner supplied.
- Release the spindle lock. Plug the tool into the mains and start work.
- To remove the backing pad follow the above instructions in the reverse order.

**Important!** When using the tool for sanding allow only a segment of the disc to contact the work and refrain from high pressure application.

## Mounting Grinding Wheels/Cutting Discs (FIG. E)

Your Grinder comes with two reversible flanges to accommodate a wide variety of different accessories. Make sure the correct sides of the flanges are being used ensuring no excessive play between the accessory and the flanges. To fit a grinding wheel/disc, proceed as follows:

- Disconnect the plug at the mains,
- Locate the inner flange onto the machines spindle (Fig. E1).
- Locate the wheel or disc against the flange.
- Screw the threaded outer flange onto the spindle (Fig. E2).
- Rotate the grinding wheel/disc, while at the same time pressing the spindle lock (on the front of the gear case) fully, until it has found its locking location and holds the spindle still.
- Then firmly tighten the threaded flange with the two-pin spanner supplied (Fig. E3).
- Release the button. Plug the tool into the mains and start work.

### **Important!**

**For grinding:** Using a depressed centre disc, use the machine at an angle of approximately 30° to the work for roughing, and approximately 15° for finishing.

**For cutting off:** Using a flat cutting off wheel, always approach the workpiece at the angle at which the cut is to be made.

Maintain this angle throughout the cut and do not exert side pressure on the wheel.

### **Fitting Wire Cup Brushes**

The wire cup brush screws directly on the spindle of the machine without the use of the flanges.

### **Side-handle (FIG. F) (Not Included On DW810)**

The side-handle for your angle grinder can be fitted to either side of the gear case.

### **Replacing Brushes (FIG. G)**

Disconnect the plug at the mains.

- Completely unscrew the two screws on the two external carbon brush access panels and remove cover (Fig. G1).
- Next raise the end of the spring and slide the brush out from the brush holder, easing the connector from its terminal (Fig. G2).
- Check the length of the brush and replace if under 6mm. Worn brushes should be replaced in the same holder and position as removed.
- Insert the existing brush or new brush, secure the connector, reposition the spring and then check the other brush. When brushes need replacement always renew both brushes, even if one is still more than 6mm long.
- Replace the external carbon brush access panels and re-fasten the panel screws. Make sure the internal wiring is not trapped or damaged.
- Check that the tool is working. Before use, allow it to run for a few minutes to enable the brushes to settle.

### **Tool Care**

Keep guards, air vents and motor housing as clear as possible of dust and dirt by wiping with a clean cloth and blowing through with air. Excessive build up of metal dust or oil could lead to tracking of electrical current from internal parts to exposed metal parts.

**Avoid overloading** the machine for long periods.

Overloading will result in a considerable reduction in speed and efficiency and the unit will become hot. In this event, run the machine at no load for a minute or two until cooled to normal working temperature by the built in fan. Switching your machine on and off whilst under load will considerably reduce the life of the switch.



### **Lubrication**

Your Power Tool requires no additional lubrication.



### **Cleaning**

Keep the ventilation slots clear and regularly clean the housing with a soft cloth.

### **DeWALT After-Sales Service**

All DeWALT Power Tools are thoroughly tested before leaving the factory. However, if the Power Tool needs repair, please contact your dealer or take it to your nearest DeWALT Service Centre.

### **Unwanted Tools And The Environment**

Take your old tool to an authorised DeWALT Repair Agent where it will be disposed off in an environmentally safe way.



## Instructions de sécurité

Lors de l'utilisation d'outils électriques, il y a impérativement lieu de prendre les mesures de protection de base en vigueur dans votre pays contre les risques d'électrocution, de blessure et d'incendie. Veuillez lire attentivement ces instructions de sécurité avant d'utiliser ce produit. Conservez soigneusement ces instructions de sécurité!

### Généralités:

1. **Gardez votre aire de travail en ordre.** Ateliers et établis encombrés invitent les accidents.
2. **Recherchez un environnement adéquat au travail.** N'exposez pas d'outils électriques à la pluie ou à l'humidité. Eclairage bien votre aire de travail. N'utilisez pas vos outils en présence de liquides ou de gaz inflammables.
3. **Prenez garde aux chocs électriques.** Ne mettez pas votre corps en contact avec des objets mis à la terre (p.ex. tuyaux, radiateurs, cuisinières et réfrigérateurs).
4. **Eloignez les enfants.** Ne laissez pas d'autres personnes toucher l'outil ou le câble électrique. Gardez tout visiteur à l'écart de votre lieu de travail.
5. **Câbles prolongateurs pour l'extérieur.** Quand vous utilisez votre outil à l'extérieur, n'utilisez que des câbles prolongateurs homologués avec le calibre adéquat.
6. **Rangez les outils non en service.** Les outils inutilisés doivent être conservés dans un endroit sec, fermé à clé et hors de la portée des enfants.
7. **Portez des habits appropriés.** Ne portez pas de vêtements amples ni de bijoux; ceux-ci pourraient être happés par les pièces en mouvement de l'outil électrique. Des gants de caoutchouc et des semelles antidérapantes sont conseillés pour les travaux à l'extérieur. Serrez les cheveux longs dans un couvre-chef.
8. **Portez des lunettes protectrices.** Portez un masque à poussière lors d'un travail dégageant de la poussière.
9. **Prenez garde au niveau de pression acoustique maximum.** Le port d'un casque antibruit est conseillé lorsque le niveau de pression acoustique est supérieur à 85 dB(A).
10. **Fixez la pièce à travailler.** Utilisez des crampons ou un étau pour maintenir la pièce à travailler en place. Elle sera mieux tenue qu'à la main, et vous aurez les deux mains libres pour manier l'outil.
11. **Ne portez pas vos mouvements trop loin de vous.** Gardez votre équilibre et une assise ferme à tout moment .

12. **Évitez les démarrages accidentels.** Ne transportez pas un outil branché avec le doigt sur l'interrupteur. Assurez-vous que l'interrupteur soit en position ARRET avant de brancher l'outil.
13. **Soyez toujours attentif.** Observez votre travail. Agissez en faisant du bon sens. N'employez pas l'outil lorsque vous êtes fatigué.
14. **Débranchez votre outil.** Attendez l'arrêt total de votre outil quand vous ne l'utilisez plus. Débranchez impérativement votre outil quand vous nettoyez votre outil et quand vous changez les accessoires.
15. **Enlevez les clés et les clavettes d'ajustage.** Avant de mettre l'outil en marche, assurez-vous toujours que les clés et les clavettes d'ajustage soient retirées.
16. **Utilisez l'outil approprié.** N'utilisez pas d'outils ou d'accessoires de trop faible puissance à faire le travail d'un outil de gros oeuvre. L'outil fera un travail meilleur et plus sûr au régime pour lequel il a été conçu. Pour votre propre sécurité, n'utilisez que des accessoires et des outils adaptables qui sont proposés dans ce mode d'emploi.
17. **Ne maltraitez pas le câble.** Ne portez jamais l'outil par son câble électrique et ne tirez pas sur celui-ci pour le débrancher d'une prise. Gardez le câble loin de la chaleur, de l'huile et des arêtes coupantes.
18. **Traitez votre outil avec soin.** Gardez toujours vos outils propres et bien affûtés pour obtenir un rendement meilleur et plus sûr. Suivez les prescriptions pour la lubrification et le changement des accessoires. Inspectez périodiquement les câbles électriques et, s'ils sont endommagés, faites-les réparer par un service DEWALT qualifié. Inspectez périodiquement les câbles prolongateurs. Remplacez les câbles endommagés. Gardez les poignées et les interrupteurs secs, propres et nettes de tout corps gras.
19. **Vérifiez les parties endommagées.** Avant d'utiliser votre outil, inspectez-le avec soin afin de s'assurer que votre outil est apte à fonctionner proprement et remplir sa fonction. Vérifiez l'alignement des pièces mobiles, leurs attaches, leurs fêlures possibles, leur montage et toute autre condition susceptible d'en affecter le fonctionnement. Une pièce de protection ou toute autre pièce endommagée doit être correctement réparée ou remplacée. N'utilisez pas d'outils électriques dont l'interrupteur est défectueux et faites-le réparer par un Service de Réparation DEWALT qualifié.
20. **Faites réparer votre outil par un Service de Réparation DEWALT qualifié.** Cet outil est conforme aux règles de sécurité en vigueur. Toute réparation doit être faite par un spécialiste et uniquement avec des pièces d'origine sinon elle peut être cause de risques graves pour la sécurité de l'utilisateur.

## MACHINE A EMOUDRE ANGLE DW810/DW803/DW812

### L'emballage Contient:

- 1 Machine à émoudre à angle
- 1 Poignée latérale (pour DW803 et DW812 uniquement)
- 1 Couvercle du disque
- 1 Colerette intérieure
- 1 Colerette extérieure
- 1 Disque à émoudre
- 1 Mode d'emploi
- 1 Dessin agrandi
- 1 Carte de garantie
  - Vérifiez si l'outil, les pièces et les accessoires ne présentent pas de dommages dus au transport.
  - Prenez le temps de lire et de comprendre profondément ce mode d'emploi avant l'usage de l'outil.

Conformément au développement continu de nos produits, des améliorations auraient pu être ajoutés, ce qui peut modifier le contenu de mode d'emploi par rapport au produit reçu.

### Description (FIG. A)

Votre machine à émoudre DEWALT a été conçue pour des travaux de polissage, de burinage, de broissage et de sablage professionnels.

1. Interrupteur MARCHE/ARRET
2. Couvercle du disque
3. Verrou de la broche
4. Poignée latérale
5. Ouverture de contrôle des balais.

### Mesures de sécurité pour machines à émoudre

1. Portez toujours un masque ou des lunettes protectrices lorsque vous utilisez cet outil.
2. Gardez toujours le couvercle en place lors du travail.

3. N'utilisez que des disques permettant une vitesse d'opération maximale égale au "TPM A VIDE" indiqué sur la plaquette d'identification de l'outil. Cette précaution s'applique aussi à chaque accessoire de n'importe quel outil.
4. Inspectez les accessoires conseillés sur tout fêlure ou tout défaut avant d'utiliser l'outil. En cas de défaut, éliminez le disque. Le disque doit être inspecté régulièrement, et après des chutes éventuelles.
5. Laissez tourner l'outil à vide pendant une minute (après avoir remplacé le disque) dans un endroit bien protégé. Si le disque présente un défaut, celui-ci devrait éclater en moins d'une minute. Ne démarrez jamais l'outil lorsque une personne, ainsi que l'opérateur, se trouvent alignés avec le disque.
6. Lorsdu travail, évitez de laisser bondir le disque et de le brusquer. Arrêtez l'outil et inspectez le disque si des irrégularités se présentent.
7. Utilisez toujours le couvercle de pair avec des disques concaves ou des disques-coupoles.
8. Nettoyez périodiquement votre outil suivant les instructions dans la section 'Entretien' de ce mode d'emploi.

### CONSERVEZ CES INSTRUCTIONS

### Isolation Double

Votre outil DEWALT a été entièrement isolé. Cela implique que deux 'couches' séparées d'isolation électrique vous protègent contre le contact avec les pièces métalliques de l'outil, assurant ainsi une protection supplémentaire contre les chocs électriques. Une mise à la terre n'est donc pas nécessaire.

### Sécurité électrique

Le moteur électrique a été conçu pour une tension seulement. Vérifiez toujours si la tension du circuit électrique correspond avec la tension de la plaquette d'identification. Des outils spécifiques étant nécessaires pour la réparation des câbles électriques, ne le lorsque le câble électrique est endommagé.

## Cables Prolongateurs

N'utilisez que des câbles prolongateurs approuvés par les autorités de l'électricité du pays. Inspectez le câble sur les fils lâches et endommagés, l'isolation endommagée ou des connexions défectueuses. Remplacez les câbles si nécessaire.

## Mise en Marche de l'Outil (FIG. B)

Pour mettre l'outil en marche, mettez l'interrupteur en position ON. Pour arrêter l'outil, remettez l'interrupteur en position OFF.

## Montage et Enlèvement du Couvercle (FIG. C)

Lorsque vous utilisez l'outil pour le sablage avec le coussinet de recul, il n'est pas nécessaire de monter le couvercle. Pour les autres applications, montez le couvercle comme suit:

- Alignez le ressaut du couvercle avec la mortaise de l'applique fixée à la base de la boîte du moteur (Fig. C1).
- Appuyez le couvercle sur la boîte du moteur, et tournez-le dans la direction de la flèche (Fig. C2).
- Le pivot de verrouillage du couvercle s'agrafe dans la mortaise et empêche ainsi le couvercle de se détacher, alors qu'elle permet une rotation de 105°.

Pour enlever le couvercle, procédez comme suit:

- Placez l'outil à l'envers sur une surface horizontale.
- Tenez l'outil en main et faites tourner le couvercle dans le sens de la flèche avec votre pouce (Fig. C3). Cependant, appuyez le pivot de verrouillage dans la mortaise, à l'aide d'un tournevis ou tout autre outil pointu, afin que le ressaut du couvercle soit visible (Fig. C4).
- Le couvercle n'est plus maintenu par le verrou de la broche et peut être libéré avec votre pouce.

**Important!** Le montage et l'enlèvement du couvercle ne peuvent être faits lorsque l'outil est débranché du circuit électrique. L'usage de l'outil sans le couvercle se fait uniquement pour le sablage avec le coussinet de recul en caoutchouc.

## Montage du coussinet de recul en caoutchouc (FIG. D)

Le coussinet de recul en caoutchouc est disponible comme accessoire optionnel dans la plupart des pays. Pour le montage du coussinet, procédez comme suit:

- Débranchez l'outil du circuit électrique.
- Enlevez le couvercle de l'outil.
- Montez le coussinet sur la broche de l'outil (Fig. D1). La colerette intérieure de la Fig. E n'est pas nécessaire.
- Montez le disque abrasif sur le coussinet.
- Vissez l'ailette extérieure à deux trous de prise, ainsi que le coussinet ajusté, sur la broche de l'outil (Fig. D2).
- Faites tourner le coussinet alors que vous appuyez le couvercle de la broche sur la boîte du moteur jusqu'à ce que celui s'agrafe et retient la broche (Fig. D3).
- Maintenez votre doigt fermement sur le couvercle de la broche, alors que vous serrez la colerette extérieure avec la clé de la broche fournie.
- Relâchez le couvercle de la broche. Branchez l'outil et commencez votre travail.
- Pour enlever le coussinet, suivez les instructions ci-dessus dans le sens inverse.

**Important!** Lorsque vous utilisez l'outil pour le sablage, ne sablez la pièce à travailler que avec un segment du disque et n'appliquez pas une pression trop élevée sur l'outil.

## Montage des Roues à Émoudre/Disques de Coupe (FIG. E)

Votre outil est prévu de deux colerettes renversibles qui adaptent à une grande série d'accessoires différents. Veillez à utiliser les côtés appropriés des colerettes afin d'éviter un jeu excessifs entre les accessoires et les colerettes.

Pour monter une roue/un disque à émoudre, procédez comme suit:

- Débranchez l'outil de la prise électrique.
- Placez la colerette intérieure sur la broche de l'outil (Fig. E1).
- Posez la roue ou le disque contre la colerette.
- Vissez la colerette extérieure à fil sur la broche (Fig. E2).
- Faites tourner la roue/le disque, alors que vous appuyez sur le verrou de la broche (sur l'avant de la boîte du moteur) jusqu'à ce celui-ci s'agrafe et retient la broche.
- Serrez fermement l'ailette à fil avec la clé à clavette double fournie (Fig. E3).
- Relâchez le bouton. Branchez l'outil et commencez votre travail.

### Important!

**Pour émoudre:** Lorsque vous utilisez un disque central concave, utilisez l'outil dans un angle de 30° pour le gros oeuvre, et de 15° environ pour la finition.

**Pour le burinage:** lorsque vous utilisez un disque de burinage aplati, commencez toujours le burinage dans l'angle dont le burinage doit être fait. Maintenez l'angle pendant le travail de burinage et n'appliquez pas une pression latérale sur le disque.

### Montage de Brosses-Coupoles à Fils de Fer

Les brosses-coupoles s'appliquent immédiatement sur la broche de l'outil sans colerettes.

### Poignée Latérale (FIG. F) (Non inclus pour DW810)

La poignée latérale de votre outil à émoudre s'applique des deux cotés de la boîte du moteur.

### Remplacement des balais (FIG. G)

Débranchez l'outil du circuit électrique.

- Dévissez les deux vis des couvercles des balais et enlevez le couvercle. (Fig. G1).
- Soulevez l'extrémité du ressort et sortez le balais de sa cavité, et retirez le connecteur de la borne. (Fig. G2).

- Vérifiez la longueur du balais, si celui-ci est moins de 6mm, remplacez-le. Repositionnez les nouveaux balais dans la même cavité et montez-les de la même façon.
- Insérez le balais, utilisé ou nouveau, serrez le connecteur, remettez le ressort en position, et vérifiez l'autre balais. Lorsque un des balais est usé, remplacez toujours les deux balais, même si un des deux balais est moins usé.
- Remettez les deux parties du logement de l'outil. Assurez-vous de ne pas bloquer ou endommager les fils électriques et vérifiez à ce que l'anneau du câble connecteur soit correctement remis en place.
- Resserrez les vis. Branchez le connecteur comme décrit ci-dessus. Contrôlez le fonctionnement de l'outil, et avant l'usage, faites tourner l'outil à vide pour permettre l'établissement des balais.

### Entretien

Maintenez les couvercles, cavités et le boîtier du moteur libres de poussière et de particules à l'aide d'un chiffon doux et d'air comprimé. Un excès de particules métalliques ou de graisses pourrait provoquer un circuit électrique des parties intérieures de l'outil vers les parties métalliques extérieures.

**Évitez de surcharger** l'outil pendant de longues périodes.

La surcharge de l'outil réduit considérablement la vitesse et l'efficacité de l'outil et provoque la surchauffe. Dans ce cas, permettez l'outil de tourner à vide pendant quelques minutes jusqu'à ce que l'outil ait atteint une température de travail normale, grâce au ventilateur incorporé. L'arrêt et la mise en marche continues pendant le travail réduira considérablement la durabilité de l'interrupteur.



### Lubrification

Votre outil de gros oeuvre ne nécessite aucune lubrification.



### Nettoyage

Ne laissez rien encombrer les ouvertures de votre outil et nettoyez régulièrement le logement de l'outil avec un chiffon doux.

## ***DEWALT Service Après-Vente***

Tous les outils électriques DEWALT ont été scrupuleusement testés avant leur sortie d'usine. Néanmoins, au cas où votre outil électrique nécessiterait une réparation, nous vous prions de contacter votre distributeur ou d'envoyer votre outil au Centre de Service DEWALT le plus proche.

## ***Outils superflus et l'environnement***

Les Centres de Service DEWALT qualifiés acceptent vos vieux outils et s'en disposent d'une manière qui sait sans danger pour l'environnement.

## Petunjuk Keselamatan

Bila menggunakan alat listrik, perhatikanlah selalu peraturan keselamatan yang berlaku di negara Anda agar mengurangi resiko kebakaran, sengatan listrik dan luka pada diri sendiri. Bacalah seluruh petunjuk di bawah ini sebelum mencoba menggunakan produk ini. Simpanlah petunjuk ini di tempat yang aman!

### Hal-hal Umum

- 1 Jagalah kebersihan di tempat kerja. Tempat dan bangku yang kacau dapat mengakibatkan kecelakaan.
- 2 Perhatikanlah lingkungan tempat kerja. Jangan membiarkan alat listrik terbuka terhadap kelembaban. Beri penerangan yang cukup di tempat kerja. Jangan menggunakan alat listrik di dekat cairan atau gas yang mudah terbakar.
- 3 Hindari sengatan listrik. Jagalah jangan sampai badan Anda bersentuhan dengan permukaan yang berhubungan dengan tanah (misalnya pipa, radiator, kompor dan kulkas).
- 4 Jagalah supaya anak-anak menjauhi alat. Jangan membiarkan anak-anak bersentuhan dengan alat atau kabel sambungan. Jagalah supaya semua orang menjauhi tempat kerja.
- 5 Kabel sambungan untuk pemakaian di lapangan. Bila alat ini digunakan di lapangan, pakailah selalu kabel sambungan yang khusus untuk pemakaian di lapangan.
- 6 Simpan alat yang tidak digunakan. Bila tidak digunakan, alat listrik harus disimpan di tempat yang kering dan dikunci dengan aman - jangan sampai terjangkau oleh anak-anak.
- 7 Berpakaian rapi. Jangan memakai baju yang longgar atau perhiasan. Baju yang longgar dan perhiasan dapat tersangkut pada bagian-bagian yang bergerak. Lebih baik memakai sarung tangan karet dan sepatu yang tidak licin bila bekerja di lapangan. Pakailah penutup rambut sebagai pelindung bagi rambut panjang.
- 8 Pakailah kacamata pelindung. Pakailah juga pelindung muka atau penutup hidung kalau-kalau pengoperasian menimbulkan debu atau partikel yang beterbangan.
- 9 Waspadalah terhadap tekanan suara yang maksimum. Ambillah tindakan yang sesuai untuk melindungi pendengaran bila tekanan suara melewati 85dB(A).
- 10 Amankan benda yang dikerjakan. Gunakan klem atau catok untuk menjepit benda yang dikerjakan. Ini lebih aman dan kedua tangan Anda dapat bebas mengoperasikan alat.
- 11 Jangan menjangkau terlalu jauh. Berdirilah dengan baik dan jagalah keseimbangan badan setiap saat.

- 12 Hindari start yang tidak disengaja. Jangan mengangkat alat yang masih tersambung di kontak sambil jari tangan pada tombol. Pastikan bahwa Anda melepaskan tombol sebelum menyambung alat di kontak.
- 13 Tetap waspada. Perhatikan apa yang Anda kerjakan. Gunakan akal sehat. Jangan mengoperasikan alat bila Anda lelah.
- 14 Lepaskan alat. Matikan listrik dan tungguilah sampai alat berhenti sama sekali sebelum meninggalkan alat. Lepaskan alat dari kontaknya bila tidak menggunakan alat, sebelum menyervis atau menukar aksesoris.
- 15 Lepaskan kunci pengatur dan kunci Inggeris. Senantiasa periksalah bahwa kunci pengatur dan kunci Inggeris sudah dilepaskan dari alat sebelum mengoperasikan alat.
- 16 Gunakan alat yang sesuai. Jangan memaksakan alat-alat kecil atau alat-alat pelengkap untuk melakukan pekerjaan yang seharusnya dilakukan oleh alat yang kuat. Alat ini dapat melakukan pekerjaan tersebut dengan lebih baik, lebih aman dan kecepatan yang dimaksudkan. Memakai aksesoris atau alat pelengkap selain daripada yang direkomendasikan dalam manual petunjuk ini dapat menyebabkan resiko luka pada diri sendiri.
- 17 Jangan menyalahgunakan kabel. Jangan sekali-kali mengangkat alat dengan memegang kabelnya. Jangan pula menarik kabel untuk melepaskan alat dari kontakannya. Jauhkan kabel dari panas, oli dan sisi-sisi yang tajam.
- 18 Peliharalah alat dengan baik. Jagalah agar alat dalam keadaan yang baik dan bersih supaya dayagunanya lebih baik dan lebih aman. Ikuti petunjuk memelihara alat dan menukar aksesoris. Periksalah kabel alat secara teratur, dan jika rusak, harus diperbaiki oleh Agen Reparasi DeWALT yang resmi. Periksalah kabel sambungan secara berkala dan gantilah bila rusak. Jagalah semua alat pengontrol supaya kering, bersih dan bebas dari oli dan gemuk.
- 19 Periksalah kalau-kalau ada bagian-bagian yang rusak. Sebelum menggunakan alat, periksalah dengan hati-hati kalau-kalau ada kerusakan agar menjamin alat beroperasi dengan baik dan melakukan fungsi yang dimaksudkan. Periksalah kalau-kalau ada bagian-bagian bergerak yang tidak berjajar atau terjepit, bagian-bagian yang patah dan kondisi-kondisi lainnya yang dapat mempengaruhi operasi alat. Pelindung atau suku cadang yang rusak harus diperbaiki atau diganti sesuai dengan petunjuk. Jangan menggunakan alat jika tombolnya rusak. Tombol yang rusak harus diganti oleh Agen Reparasi DeWALT yang resmi.
- 20 Alat Anda harus diperbaiki oleh Agen Reparasi DeWALT yang resmi. Alat listrik ini sesuai dengan peraturan keselamatan yang bersangkutan-paut. Untuk menghindari bahaya, alat-alat listrik harus hanya diperbaiki oleh ahli-ahli teknik yang berkualifikasi.

## Gurinda Sudut Kecil DW810 / DW803 / DW812

### Isi Paket

Paket ini berisi:

- 1 Gurinda Sudut Kecil (Small Angle Grinder)
- 1 Pegangan Samping (hanya untuk DW803 dan DW812)
- 1 Pelindung roda
- 1 Flensa bagian dalam
- 1 Flensa bagian luar
- 1 Cakram penggurinda
- 1 Petunjuk Pemakaian
- 1 Kartu garansi
  - Periksa kalau-kalau ada kerusakan pada alat, suku cadang atau aksesoris yang mungkin terjadi dalam perjalanan.
  - Bacalah manual ini baik-baik sebelum menggunakan alat.

Sesuai dengan usara kami untuk terus-menerus mengembangkan produk-produk kami, perbaiki-perbaikan mungkin telah dilakukan sehingga isi petunjuk pemakaian ini agak berbeda dengan produk yang Anda terima.

### Penjelasan (Gambar A)

Gurinda sudut DeWALT Anda telah didesain untuk aplikasi penggurindaan, pemotongan, penyikatan cangkir-kawat dan pengampelasan secara profesional.

1. Tombol menyala/mati
2. Pelindung roda
3. Kunci gelendong
4. Pegangan samping (hanya untuk DW803 dan DW812)
5. Panel akses sikat karbon eksternal

### Peraturan Keselamatan untuk Pemakaian Gurinda

1. Senantiasa pakailah kacamata pelindung atau alat pelindung mata lainnya ketika menggunakan alat ini.
2. Sewaktu menggurinda, senantiasa letakkan pelindung di tempatnya.

3. Selalu gunakan roda penggurinda yang mempunyai kecepatan operasi sekurang-kurangnya setinggi kecepatan "NO LOAD RPM" sebagaimana ditandai pada pelat spesifikasi alat.
4. Sebelum menggunakan alat, periksa aksesoris yang direkomendasikan kalau-kalau retak atau rusak. Bila aksesoris ternyata retak atau rusak - buanglah roda tersebut! Roda harus pula diperiksa setiap saat Anda mengira bahwa alat mungkin pernah jatuh.
5. Ketika memulai menjalankan alat (dengan roda baru atau roda pengganti), pegang alat di tempat yang dilindungi dengan baik dan biarkan alat berjalan selama satu menit. Seandainya ada keretakan atau kerusakan yang tidak diketahui sebelumnya, maka roda akan pecah dalam waktu kurang dari satu menit. Ketika hendak memulai menjalankan alat, jangan sekali-kali membiarkan seseorang (termasuk operator) berada pada posisi sebaris dengan roda.
6. Sewaktu memakai alat, usahakan agar tidak melambungkan roda atau memperlakukan roda dengan kasar. Bila Anda secara tidak sengaja melambungkan roda atau memperlakukan roda dengan kasar, hentikanlah alat dan periksa roda.
7. Senantiasa gunakan pelindung yang bagian pusatnya berlekuk ke dalam atau roda penggurinda cangkir yang melebar.
8. Bersihkan alat secara berkala dengan mengikuti prosedur sebagaimana dijelaskan dalam bagian pemeliharaan.

### SIMPAN PETUNJUK INI

### Isolasi Ganda

Alat DeWALT Anda diisolasi sepenuhnya. Artinya, ada dua "lapis" isolasi listrik yang memisahkan Anda dari bagian logam alat tersebut, sehingga memberi Anda perlindungan tambahan terhadap kemungkinan sengatan listrik. Oleh karena itu, kabel tanah tidak diperlukan.

### Keselamatan Listrik

Alat listrik ini telah didesain dengan hanya satu tegangan listrik. Senantiasa periksa bahwa aliran listrik sesuai dengan voltasi yang tertera pada pelat spesifikasi.

Jika kabel listrik alat ini rusak, maka kabel harus oleh toko perbaikan yang ditunjuk produsen, karena penggantian kabel memerlukan alat-alat khusus.

## Kabel Sambungan

Hanya kabel-kabel sambungan yang disetujui Perusahaan Listril Negara boleh digunakan. Sebelum memakai kabel sambungan, periksalah kalau-kalau ada kawat yang longgar atau terbuka, isolasi yang rusak, atau bagian yang rusak. Bila perlu, gantilah kabel.

## Memulai Alat (Gambar B)

Untuk memulai alat, geser pengungkit tombol ke posisi "ON". Untuk mematikan alat, geser pengungkit tombol ke posisi "OFF".

## Memasang dan Melepaskan Pelindung (Gambar C)

Pelindung tidak diperlukan bila alat digunakan untuk mengampelas dengan bantalan sandaran. Untuk memasang pelindung untuk aplikasi-aplikasi lainnya, lakukan sebagai berikut:

- Luruskan keluk pada pelindung dengan lubang pada siku-siku yang dipasang pada alas kotak roda gigi (Gambar C1).
- Tekan pelindung ke bawah ke arah kotak roda gigi, kemudian putar pelindung menurut arah anak panah (Gambar C2).
- Dalam posisi ini jarum pengunci pelindung yang terletak di dalam lubang mencegah pelindung dari jatuh terlepas dan sekaligus memungkinkan pemutaran 105.

Untuk melepaskan pelindung, lakukan sebagai berikut:

- Letakkan alat terbalik pada permukaan yang rata.
- Pegang alat dengan tangan Anda, dan putar pelindung menurut arah anak panah dengan ibu jari Anda (Gambar C3). Pada waktu yang bersamaan, dengan obeng atau alat yang berujung tajam lainnya, tekan jarum pengunci yang ada di dalam lubang sedemikian rupa sehingga keluk pada pelindung tampak (Gambar C4).
- Pelindung, yang tak lagi ditahan jarum pengunci, kemudian didorong bebas dengan tekanan ibu jari.

**Penting!** Pemasangan dan pelepasan pelindung hanya boleh dilakukan setelah alat dilepaskan dari kontakannya. Memakai alat tanpa pelindung hanya boleh dilakukan bila mengampelas dengan bantalan sandaran karet.

## Memasang Bantalan Sandaran Karet (Gambar D)

Di kebanyakan negara bantalan sandaran karet tersedia sebagai aksesoris opsional. Untuk memasang bantalan, lakukan sebagai berikut:

- Lepaskan alat dari kontakannya.
- Lepaskan pelindung dari alat.
- Masukkan bantalan sandaran ke atas gelendong mesin (Gambar D1). Flensa bagian dalam yang diperlihatkan pada Gambar E tidak diperlukan.
- Letakkan cakram pengampelas di atas bantalan.
- Sekrup flensa bagian luar dengan kedua lubang penggenggam, bersama dengan bantalan yang telah dipasang, ke atas gelendong mesin (Gambar D2).
- Putar bantalan sambil menekan kunci gelendong di depan kotak roda gigi, sampai kunci tersebut menemukan tempat mengunci dan menahan gelendong sehingga tidak bergerak (Gambar D3).
- Dengan jari Anda kuat-kuat di atas kunci, ketatkan flensa bagian luar dengan kunci inggris berjarum yang diberikan.
- Lepaskan kunci gelendong. Sambung alat di kontak dan mulailah bekerja.
- Untuk melepaskan bantalan sandaran, ikuti petunjuk di atas dengan urutan yang berlawanan

**Penting!** Bila alat digunakan untuk mengampelas, hanya sebagian cakram boleh bersentuhan dengan benda kerja dan alat tidak boleh digunakan untuk aplikasi dengan tekanan yang tinggi.

## Memasang Roda Penggurinda/Cakram Pemotong (Gambar E)

Gurinda Anda diperlengkapi dengan dua flensa yang dapat dibalik untuk memungkinkan pemakaian bermacam-macam aksesoris. Pastikan bahwa Anda menggunakan sisi yang benar dari flensa sehingga tidak terdapat celah yang berlebih antara aksesoris dan flensa. Untuk memasang cakram/roda penggurinda, lakukan sebagai berikut:

- Lepaskan alat dari kontakannya.
- Letakkan flensa bagian dalam di atas gelendong mesin (Gambar E1).
- Letakkan roda atau cakram pada flensa.



- Sekrup flensa bagian luar yang berulir ke atas gelendong (Gambar E2).
- Putar cakram/roda penggurinda sambil menekan kunci gelendong (di depan kotak roda gigi) sepenuhnya, sampai kunci gelendong menemukan tempat mengunci dan menahan gelendong sehingga tidak bergerak.
- Kemudian ketatkan flensa yang berulir tersebut kuat-kuat dengan kunci inggris berjarum-dua yang diberikan (Gambar E3).
- Lepaskan tombol. Pasang alat di kontak dan mulailah bekerja.

### **Penting!**

Untuk menggurinda: Dengan cakram yang pusatnya berlekuk ke dalam, gunakan mesin pada sudut kira-kira 30 dengan benda kerja untuk menggurinda secara kasar, dan kira-kira 15 untuk menyelesaikan pekerjaan.

**Untuk memotong:** Dengan roda pemotong yang pipih, senantiasa dekati benda kerja pada sudut sesuai dengan potongan yang diinginkan. Pertahankan posisi roda pada sudut ini dari awal hingga selesai, dan jangan beri tekanan pada sisi roda.

### **Memasang Sikat Cangkir Kawat**

Sekrup sikat cangkir kawat langsung di atas gelendong mesin tanpa menggunakan flensa.

### **Pegangan-Samping (Gambar F) (Tidak Termasuk Dalam DW810)**

Pegangan-samping untuk gurinda sudut Anda dapat dipasang pada sisi kiri atau kanan dari kotak roda gigi.

### **Mengganti Sikat-Sikat (Gambar G)**

Lepaskan alat dari kontaknya.

- Longgarkan sepenuhnya kedua sekrup di atas kedua panel akses sikat karbon eksternal, dan lepaskan tutup (Gambar G1).
- Kemudian angkat ujung per dan geser sikat keluar dari tempat sikat, sehingga konektor terlepas dari sambungannya (Gambar G2).

- Periksa panjang sikat dan gantilah bila panjang sikat kurang dari 6mm. Sikat yang aus harus diganti, dan sikat baru diletakkan di tempat sikat dan posisi yang sama seperti sebelum dikeluarkan.
- Masukkan sikat lama atau sikat baru, amankan konektor, letakkan per kembali pada posisinya yang semula dan kemudian periksa sikat yang lain. Bila sikat perlu diganti, senantiasa ganti kedua sikat meski salah satu sikat masih lebih dari 6mm.
- Letakkan kembali kedua panel akses sikat karbon eksternal dan sekrup kembali. Pastikan kawat yang di dalam tidak terjepit atau rusak.
- Periksa bahwa alat berjalan dengan baik. Sebelum menggunakan alat, biarkan alat berjalan selama beberapa menit agar sikat-sikat tidak kaku.

### **Pemeliharaan Alat**

Jagalah supaya pelindung, celah-celah ventilasi udara dan tempat motor bersih dari debu dan kotoran dengan jalan membersihkan dengan kain bersih atau meniup. Tumpukan debu logam atau minyak yang berlebih dapat mengakibatkan arus listrik dari bagian-bagian di dalam mengalir ke bagian logam yang terbuka.

Hindari pemberian beban yang berlebih pada mesin untuk waktu yang lama.

Pemberian beban yang berlebih akan mengurangi kecepatan dan efisiensi secara drastis serta mengakibatkan alat menjadi panas. Dalam hal ini, jalankan mesin tanpa beban selama satu atau dua menit sampai mesin didinginkan hingga suhu kerja yang normal oleh kipas yang terdapat di dalam alat. Menyalakan dan mematikan mesin ketika mesin sedang diberi beban akan memendekkan umur tombol.



#### **Meminyaki**

Alat listrik Anda tidak perlu diminyaki lagi.



#### **Membersihkan**

Jagalah supaya celah-celah ventilasi tidak terhalang-halangi serta bersihkan tempat alat dengan kain yang lembut.

**Pelayanan Purnajual Dari DeWALT**

Semua alat listrik DeWALT telah dites secara menyeluruh sebelum meninggalkan pabrik. Namun demikian, jika alat listrik ini perlu diperbaiki, silahkan menghubungi agen penjualan Anda atau membawa ke Pusat Servis DeWALT yang terdekat.

***Alat Usang Dan Lingkungan***

Bawalah alat yang telah usang ke Agen Reparasi DeWALT yang resmi. Di sana alat tersebut akan dihilangkan dengan cara yang aman terhadap lingkungan.

## تعليمات السلامة

عند استعمال الأدوات الكهربائية، تقيد دوماً بتعليمات السلامة السارية في بلدك وذلك للحد من أخطار الحريق والصدمات الكهربائية والإصابات الشخصية. اقرأ تعليمات السلامة التالية قبل أن تحاول تشغيل هذا المنتج. احفظ هذه التعليمات في مكان أمين.

### عموميات

- ١١- **لاتحاول مد جسمك. حافظ على توازن قدميك، وابق جسمك متوازناً على الدوام.**
- ١٢- **تجنب البدايات العفوية.** لاتحمل الأداة الموصولة إلى الشبكة واصبعك على المفتاح. تأكد أن المفتاح مفصول عندما توصل الجهاز إلى الشبكة.
- ١٣- **ابق حذراً وراقب أفعالك.** وتصرف بشكل منطقي ولاتشغل الأداة وأنت تعب.
- ١٤- **افصل الأداة.** اقطع التغذية وانتظر حتى تتوقف الأداة تماماً قبل أن تتركها بدون مراقبة. وعند عدم الإستعمال انزع الشريط من التغذية، افعل الشيء ذاته قبل الصيانة أو قبل تغيير التجهيزات الإضافية.
- ١٥- **نقل مفتاح التحكم والربط.** إحرص دائماً علي أن مفتاح التحكم والربط مفصول عن الأداة.
- ١٦- **استعمل أداة مناسبة.** لا تستعمل الأدوات الصغيرة للقيام بعمل الأدوات الأكبر، فلإداة تؤدي العمل بشكل أفضل إذا إستعملت الأدوات المناسبة المصممة لها. كما أن استعمال أية تجهيزات إضافية ملحقة غير تلك التي ينصح بها في هذه التعليمات قد يؤدي إلى مخاطر على الأفراد.
- ١٧- **لا تسيئ استعمال الشريط.** لاتحمل -أبدأ- الأداة من شريطها لفصلها عن المأخذ. ابق الشريط بعيداً عن الحواف الحادة الصلبة وبعيدا عن الحرارة والزيت.
- ١٨- **عامل الأدوات بعناية:** ابق الأدوات بحالة جيدة، نظيفة من أجل أداء أفضل وأمن -تقيد بتعليمات الصيانة وبالتعليمات الخاصة بتغيير الملحقات. افحص العدد خلال فترات زمنية منتظمة، على أن تقوم بتغيير أو صيانة العدد المعطلة بواسطة وكيل مخول من DeWALT افحص أشرطة التطويل بشكل منتظم واستبدلها إن كانت معطلة. ابق جميع قبضات التحكم جافة ونظيفة وخاليه من أي شحوم.
- ١٩- **افحص الأجزاء المعطوبة:** قبل استعمال الأدوات تحقق من عدم وجود أجزاء معطوبة وذلك كي تضمن عملها السليم. تحقق من عدم وجود إنزياحات ومن الحركة الطليقة للأجزاء المتحركة، لا تستعمل الأداة إن كان المفتاح معطوباً. وفي هذه الحالة أطلب من مركز صيانة DeWALT المخول استبداله.
- ٢٠- **إجر صيانة الأداة على يد عامل صيانة DeWALT كفؤ.** وهذه الأداة مطابقة لشروط السلامة المناسبة، ولتجنب الخطر فإن صيانة الأدوات الكهربائية يجب أن تتم على يد فنيين مؤهلين.
- ١- **حافظ على موقع العمل نظيفاً:** فالمواقع غير السليمة قد تسبب الحوادث المؤسفة.
- ٢- **راقب الجو في منطقة العمل.** لاتعرض أدوات القدرة للرطوبة. وتأكد من توفر الإضاءة. لا تستخدم أدوات القدرة بجانب مواد مشتعله أو غاز.
- ٣- **احرص على تجنب حدوث الصدمات الكهربائية.** امنع حدوث أي تماس للجسم مع السطوح الأرضية ( أي الأنايبب، والمشعات، الطباخات والبرادات ).
- ٤- **احرص على إبعاد الأطفال.** تجنب حدوث تماس للأطفال مع شريط الأداة أو سلك التطويل، ابق جميع الأشخاص بعيدين عن موقع العمل.
- ٥- **اسلاك التطويل من أجل الإستعمال الخارجي.** فعند استعمال الأداة في الهواء الطلق استعمال دوماً أسلاك التطويل المناسبة للاستعمال الخارجي والتي تحمل العلامات المقابلة.
- ٦- **خزن الأدوات غير المستعملة.** فيجب تخزين عدد ( أدوات ) القدرة غير الموضوعه في الإستعمال في مكان جاف على أن يغلق عليها بإحكام بعيداً عن متناول الأطفال.
- ٧- **ارتد البسة لاثقة.** ولا ترتد ملابس فضفاضة أو جواهر إذ قد تعلق في الأجزاء المتحركة. والافضل ارتداء قفازات مطاطية وأحذية لاتسبب الإنزلاق لدى العمل في الهواء الطلق. البس غطاءً واقياً للشعر يغطيه ويحد حركة الشعر الطويل ويبقيه في مكانه.
- ٨- **البس نظارات واقية للسلامة.** استعمال كذلك قناعاً للغبار أو الوجه وذلك في حالة العمليات المثيرة للجسيمات الغبارية أو الطائرة.
- ٩- **حذار من ضغط الصوت الأعلى.** اتخذ الإجراءات المناسبة من أجل حماية السمع إن تجاوز ضغط الصوت القيمة (A)85dB.
- ١٠- **ثبت قطعة الشغل (المشغول) باستعمال المسامير لثبتيها وهذا الوضع أكثر سلامة ويحرر اليدين لتشغيل الإداة.**

## محتويات المجموعة

إن المجموعة تحتوي على:

- ١ آلة جلج زاوي صغير
- ١ مقبض جانبي (DW812/DW803 فقط)
- ١ حاجز دولاب
- ١ الشفة الخارجية
- ١ الشفة الداخلية
- ١ قرص جلج
- ١ دليل تعليمات
- ١ بطاقة ضمان

- تحقق للتأكد من عدم إصابة الأداة والأجزاء والملحقات بأية أضرار نتيجة عملية النقل.

- خذ الوقت الكافي لقراءة هذا الدليل بكامله ولإستيعابه قبل التشغيل.

نتيجة إلى الدراسة المستمرة لتطوير منتجاتنا، يمكن إحتمال وضع بعض التعديلات للمنتج مما يجعل هذا الدليل مختلف قليلاً عن أدواتك.

## وصف (الشكل A)

إن أدوات DEWALT للجلج الزاوي قد صممت لعمليات الجلج، القطع، مسفرت ذات كوب شريطي والصنفرة للمحترفين.

١ مفتاح ON/OFF

٢ حاجز الدولاب

٣ قفل المحور

٤ قبضة جانبية (DW812/DW803 فقط)

٥ مدخل للمسفرت الكربونية الخارجيه.

## تعليمات السلامة لآلات الجلج

١ إلبس دائماً نظارات واقية عند إستخدام الأداة.

٢ إبق الحاجز دائماً في مكانه عند الجلج.

٣ إستخدم دولاب الجلج ذو أقصى سرعة تشغيل لا تقل عن "NO LOAD RPM" المطبوعة على اللوحة الإسمية للأداة. وهذا ينطبق على كل الملحقات لأي أداة.

٤ قبل الإستعمال، تفحص وتأكد من عدم وجود أي شقوق أو خلل. إذا تواجدت الشقوق أو أي خلل - تخلص من الدولاب! يجب فحص الدولاب في حالة وقوع الأداة.

٥ عند بدء التشغيل (وذلك بعد تغيير الدولاب بواحد جديد)، إمسك الأداة في منطقة محتمية ودعه يعمل لمدة دقيقة، إذا كان الدولاب مشقوقاً أو به أي عيب فسيفجر في أقل من دقيقة واحده. لا تبدأ تشغيل الأداة أبداً إذا كان هناك شخص واقف أمام الدولاب، وهذا ينطبق على العامل كذلك.

## إحتفظ بهذه التعليمات

### العازل المزدوج

إن أدوات DEWALT معزولة بالكامل. وهذا يعني أن هناك حاجزين منفصلين للعزل لكي يحميك من لمس الأجزاء المعدنية من الأداة، وذلك يعطيك حماية أكبر ضد أي إصابات قد تنتج عن الصدمات الكهربائية، وعليه لا حاجة إلى سلك أرضي.

### السلامة الكهربائية

لقد تم تصميم المحرك الكهربائي ليعمل عند جهد واحد فقط. تأكد دوماً أن جهد منبع التغذية يتوافق مع الجهد المذكور على اللوحة الإسمية. إذا تآكل شريط الكهرباء، يجب إستبداله بواسطة الوكيل المخول وذلك لضرورة إستخدام آلات مخصصة.

### كبل التطويل

يجب إستعمال أشرطة تطويل التي تقرها السلطة الكهربائية المخولة في البلاد. قبل إستعمال أي شريط تطويل، إحصه للتأكد من عدم وجود أسلاك رخوة أو مكشوفة أو عازليه مهترسه وتجهيزات معطوبة. إجر الإصلاحات اللازمة أو إستبدل الشريط إذا دعت الضرورة.

### إقلاع الأداة (الشكل B)

إقلاع الأداة إضغط على الوضعية ON. وإيقاف الأداة إضغط على الوضعية OFF.

## تركيب الحاجز ونزعه (الشكل C)

- عند استعمال الأداة من أجل الصنفرة بلوحة الدعم فلا لزوم للحاجز. لتركيب الحاجز من أجل التطبيقات الأخرى إتبع الخطوات التالية:
- ضع العروة الموجودة على الحاجز على إستقامة الشق الموجود في جدار الإستناد المثبت مع قاعدة غلاف المسنن (الشكل C1).
- إضغط الحاجز نحو الأسفل بإتجاه غلاف المسنن ثم دور الحاجز في إتجاه السهم (الشكل C2).
- في هذا الوضع، زر الإقفال الموجود في الشق يمنع الحاجز أن يتحرر في الوقت الذي يسمح بدورانه بزوايه قدرها ١٠٥ درجة.

لنزع الحاجز إتبع الخطوات التالية:

- ضع الأداة رأساً على عقب فوق سطح منبسط.

- ثبت الأداة بيدك و ثبت الحاجز بإتجاه السهم بإبهامك (الشكل C3)، وفي الوقت ذاته بإستعمال مفك براغي أو أداة مدببة أخرى، إضغط زر الإقفال في الشق بحيث أن العروة على الحاجز تصبح مرئية (الشكل C4).
- بعد أن يتحرر الحاجز من زر الإقفال يمكن دفعه بحريه بضغط خفيف بواسطة الإبهام.

هام: إن تركيب ونزع الحاجز يجب إجراؤهما حتماً بعد نزع الآخذ من منبع التغذية. إن إستعمال الأداة بدون الحاجز مسموح فقط عند الصنفرة بلوحة الدعم المطاطيه.

## تركيب لوحة الدعم المطاطيه (الشكل D)

إن لوحة الدعم المطاطيه متوفرة كعنصر ملحق إختياري في معظم البلاد. لتركيب اللوحة إتبع الخطوات التالية:

-إفصل الآخذ عن منبع التغذية

- إنزع الحاجز عن الأداة

- أدخل لوحة الدعم على محور الآلة (الشكل D1). الشفه المقاده داخلياً في الشكل E لا لزوم لها.

- ضع قرص الكشط على اللوحة

- ثبت بالبراغي الشفه الخارجيه بثقبي الإمساك بعد تركيب اللوحة على محور الآله (الشكل D2).
- دور اللوحة مع الضغط في الوقت ذاته على قفل المحور الموجود في مقدمة غلاف المسنن إلى أن يجد موقع إقفاله ويثبت المحور بشكل ثابت (الشكل D3).
- ضع إصبعك بقوة على قفل المحور وشد بإحكام الشفه الخارجيه بإستعمال مفتاح الربط المقدم.
- حرر الزر. أدخل الآخذ في منبع التغذية وابدأ العمل.
- لإزالة لوحة الدعم إتبع الخطوات السابقه بصوره عكسيه.

هام: عند إستخدام أداة الصنفرة، إسمح لجزء صغير فقط من القرص أن يلمس قطعة العمل وإمنع أي ضغط عال.

## تركيب دولاب الجليخ/أقراص القطع (الشكل E)

إن أداة الصنفرة مزودة بشفتين قابلتين للعكس، وذلك لإستخدام ملحقات إضافيه متنوعه وعديده. تأكد من إستخدام الجوانب الصحيحه للشفه لتجنب الفراغات بين الملحقات والشفه. لتركيب دولاب الجليخ وأقراص القطع إتبع الخطوات التاليه:

- إفصل الأداة عن منبع التغذية

- ضع الشفه الداخليه الموجوده على السطوح المتحركة على محور الآله. (الشكل E1).

- ضع المحور أو القرص مقابل الشفه.

- ثبت الشفه بالبرغي على المحور (الشكل E2)

- قم بدوران دولاب الجليخ/القرص، في الوقت ذاته إضغط بالكامل على مفتاح قفل المحور (في مقدمة غلاف المسنن)، إلى أن يجد موقع إقفاله ويوقف المحور بشكل ثابت.

- شد بإحكام على الشفه مستخدماً الصاموله ذات المسمارين المرفقه (الشكل E3).

- إرفع الضغط عن الزر، أوصل الأداة بالمنبع وأبدأ العمل.

**هام، من أجل الجليخ:** عند إستعمال قرص مركزي منخفض، إستعمل الآلة عند زاوية قدرها ٣٠ درجة مع المشغولة من أجل أعمال التخشين و ١٥ درجة من أجل أعمال التشطيب.

**من أجل أعمال ألقطع:** عند إستعمال دولاب قطع منبسط إقترب دوماً من القطعة المشغولة بالزاوية التي يراد إجراء القطع عندها. حافظ على هذه الزاوية خلال عملية القطع بأسرها ولا تطبق ضغطاً جانبياً على الدولاب.

### تركيب مسفرات ذات كوب شريطي

يمكن تثبيت المسفرات ذات الكوب الشريطي بالبراعي على محور الآله بدون إستعمال الشفه البارزه.

### المسكة الجانبية (الشكل F) (غير ملحقة مع DW 810)

يمكن تثبيت المسكة الجانبية من أجل ألتك للجليخ الزاوي على أي من طرفي غلاف المسنن.

### إستبدال المسفرات (الشكل G)

- إفضل الأخذ عن منبع التغذية
- فك البرغيين بشكل كامل وإنزع الغلافين (الشكل G1) وإنزع الغطاء.
- إرفع نهاية الناibus وإزلق المسفرة خارجاً من ماسك المسفرات مريحاً عنصر الإلتصال من نهايته. (الشكل G2)
- تحقق من طول المسفرة وإن كان هذا الطول أقل من ٦مم إستبدلها. يجب إستبدال المسفرات المتآكلة في الماسك والمكان ذاته كالمستبدل.
- أدخل المسفرة القديمة أو الجديدة، أمن الواصل، أعد تركيب الناibus ثم إفحص المسفرة الأخرى. يجب إستبدال المسفرتين معاً وإن كان طول إحداهما أكبر من ٦مم.
- إستبدل جزئي الغلاف. تأكد أن التمديدات الداخليه غير متضرره وتحقق أن حلقة تثبيت كبل الوصل موجوده في مكانها الصحيح.
- أعد شد البرغيين بإحكام. صل عنصر الوصل كما هو موصوف أعلاه.
- تحقق من أن الأداة شغاله وقبل إستعمالها إسمح لها أن تدور عدة دقائق كي تستقر المسفرات في مكانها المناسب.

### الصيانة

إبق الحاجز، فتحات التهويه، والمحرك خال من الغبار والأوساخ بقدر المستطاع وذلك بتنظيفه بواسطة قطعة قماش نظيفه ونفخ الهواء خلالهم. إن تراكم غبار المعادن أو الزيت قد يؤدي إلى تحول التيار الكهربائي من الأجزاء الداخليه إلى الأجزاء المعدنيه المكشوفه.

تجنب الحمله العاليه للأداة لفترات طويله. الحمله العاليه ستسبب في إنقاص شديد في السرعه والأداء وتسخين الوحده. في هذه الحاله، شغل الأداة بدون أي حمله لمدة دقيقه أو إثنين إلى أن تبرد لدرجة الحراره الطبيعيه للتشغيل بواسطة المروحه الداخليه. الضغط على مفتاح الزناد ON/OFF وما زالت الأداة محموله سينقص من عمر مفتاح الزناد.

### التزيت

لا تحتاج أداتك إلى أي تزييت إضافي.



### التنظيف

إبق فتحات التهويه خاليه من الأتربه ونظف بقطعة قماش طرية.



### خدمة DEWALT بعد البيع

يتم اختبار جميع أدوات DEWALT بشكل كامل قبل أن تغادر المصنع ولكن، إن كانت الاداة بحاجة إلى الصيانة، الرجاء الإلتصال بوكيلك. أو أخذ الأداة إلى أقرب مركز لخدمة DEWALT.

### الكفالة

#### وثيقة لسنة كاملة

إن أدوات DEWALT ذات الأداء الصناعي مكفولة لسنة كاملة من تاريخ الشراء. سنقوم بإصلاح جميع العيوب الناجمة عن الصنع مجاناً. الرجاء إعادة الوحدة، علماً أن أجور النقل مدفوعة سلفاً، إلى أي مركز للصيانة تابع لـ DEWALT أو إلى أي محطة خدمة مخولة. وهذه الكفالة غير سارية على:

- التجهيزات الإضافية الملحقة.

- الأضرار الناجمة عن عمليات الصيانة، التي يجريها الآخرون.

- الأضرار الناجمة عن الاستعمال السيء، والإهمال، والتآكل والتمزق والتغيير أو التعديل.

### عقد خدمة مجاني لمدة سنة

بالإضافة إلى كفالة لمدة سنة كاملة فإن كل أداة DEWALT مدعومة بعقد مجاني مدته سنة للخدمة، سنقدم اليد العاملة مجاناً في جميع عمليات الإصلاح والصيانة الوقائية خلال السنة الأولى التي تلي الشراء ولا بد من هذه الحالة من إثبات تاريخ الشراء.

### كفالة ترضية خالية من المجازفة مدتها ٣٠ يوماً

إن لم تكن راضياً تماماً عن أداء أداة DEWALT ذات العمل الصناعي أعدها بكل بساطة إلى البائع خلال فترة ٣٠ يوماً ولا بد في هذه الحالة من إثبات تاريخ الشراء

### الأدوات غير المرغوبة والبيئه

خذ أدواتك القديمة إلى وكيل صيانة DEWALT المخوّل حيث سيتخلص منها بطريقة غير مؤذية للبيئة.

## คำแนะนำเพื่อความปลอดภัย

เมื่อใช้งานเครื่องมือไฟฟ้าเหล่านี้ โปรดศึกษาถึงระบบการควบคุมความปลอดภัยในประเทศของท่าน ทั้งนี้เพื่อลดความเสี่ยงของการเกิดอัคคีภัย ไฟฟ้าดูด และการบาดเจ็บของผู้ใช้ โปรดอ่านคำแนะนำเพื่อความปลอดภัยต่อไปนี้ก่อนที่จะใช้งานผลิตภัณฑ์เหล่านี้

### คำแนะนำทั่วไป

- 1 รักษาบริเวณที่ทำงานให้สะอาด พื้นที่ และ โต๊ะทำงาน ที่รกรุงรังจะเป็นสาเหตุของอุบัติเหตุ
- 2 ตรวจสอบสภาพแวดล้อมทั่วไปของบริเวณที่ทำงาน ไม่ใช่เครื่องมือไฟฟ้ากับบริเวณที่มีความชื้น บริเวณที่ทำงานต้องมีแสงสว่างเพียงพอ และ ไม่ใช่เครื่องมือไฟฟ้ากับสิ่งที่เป็นของเหลว หรือ ก๊าซที่สามารถติดไฟได้
- 3 ป้องกันไฟฟ้าดูด โดยการต่อสายดิน (เช่น เบ้าป่นน้ำ เตารีดอาหาร และ ตู้เย็น)
- 4 เก็บเครื่องมือให้พ้นมือเด็ก อย่าให้เด็กเข้ามาเกี่ยวข้องกับเครื่องมือ หรือ สายต่อพ่วง และ อย่าให้ใครเข้ามาในบริเวณทำงาน
- 5 ใช้สายต่อพ่วงที่เหมาะสม เมื่อเครื่องมือถูกนำไปใช้ในอาคารต้องใช้สายต่อพ่วงสำหรับใช้งานกลางแจ้งเท่านั้น
- 6 เก็บรักษาเครื่องมือให้ดีเมื่อไม่ใช้งาน เครื่องมือไฟฟ้าจะต้องถูกเก็บในที่แห้ง และ ใ้ถูกดูแลไว้อย่างปลอดภัย(เพื่อป้องกันเด็ก)
- 7 แต่งกายให้เหมาะสม อย่าววมเสื้อผ้าที่หลวม หรือ ใส่เครื่องประดับ เพราะอาจม้วนติดกับอุปกรณ์ได้ และ เมื่อต้องทำงานกลางแจ้ง ควรจะสวมถุงมือยาง กับรองเท้าที่พอดี และ ใส่หมวกเพื่อไม่ให้ลมมาบังสายตา
- 8 ใส่แว่นตานิรภัย และ ควรจะให้หน้ากากป้องกันหน้า หรือ ป้องกันฝุ่น ในกรณีที่มีการทำงานมีฝุ่นหรือวัสดุที่อาจจะปลิวเข้ามาได้
- 9 ระมัดระวังในเรื่องของเสียงที่ดังเกินขนาด ควรใส่ที่ครอบหูเพื่อป้องกันเสียงดัง โดยเสียงต้องไม่ดังเกิน 85dB(A)
- 10 จับชิ้นงานอย่างแน่นหนา โดยใช้ที่หนีบ หรือ อื่นๆ เพื่อยึดชิ้นงาน เพราะ จะทำให้เกิดความปลอดภัยมากกว่า
- 11 อย่าใช้การเอื้อม ในการทำงานให้อยู่ในระยะห่างที่สามารถทำงานได้อย่างเหมาะสม
- 12 หลีกเลี่ยงการเปิดใช้เครื่องมือโดยไม่ตั้งใจ อย่าเคลื่อนย้ายเครื่องมือที่เสียบปลั๊กอยู่ โดยวางนิ้วไว้บนสวิตช์ และ ตรวจสอบให้แน่ใจว่าสวิตช์ได้ปลั๊กออกมาแล้วก่อนที่จะเสียบปลั๊ก

- 13 ต้องระมัดระวังอยู่เสมอ โดยสายตาจะต้องมองงานที่กำลังทำอยู่ อย่าทำงานเมื่อท่านกำลังอ่อนเพลีย
- 14 ปิดเครื่องมือ ให้ปิดแหล่งจ่ายไฟ และ รอจนกระทั่งเครื่องมือหยุดนิ่ง ก่อนที่จะปล่อยให้ โดยไม่มีคนดูแล ให้ดึงปลั๊กออกเมื่อไม่ใช้งาน, หรือ เมื่อต้องการตรวจสอบ หรือ ต้องการเปลี่ยนอุปกรณ์ต่างๆ
- 15 ถอดประแจต่าง ๆ ออกจากเครื่อง ก่อนที่จะเปิดให้เครื่องมือทำงาน
- 16 ใช้เครื่องมือที่เหมาะสม อย่านำเครื่องมือหรืออุปกรณ์สำหรับงานเบา ไปใช้กับงานหนัก เครื่องมือจะสามารถใช้งานได้ดี และ ปลอดภัยกว่าถ้าหากถูกใช้ให้เหมาะสมกับงาน การใช้งานอุปกรณ์ ประกอบใดๆ ที่เกินกว่าที่ แนะนำไว้ในคู่มือ อาจทำให้เกิดการบาดเจ็บกับผู้ใช้ได้
- 17 อย่าใช้สายไฟผิดวัตถุประสงค์ อย่านำเคลื่อนย้ายเครื่องมือโดยดึงที่สายไฟ และ ถ้าต้องการดึงปลั๊กออกต้องไม่ใช่วิธีการดึงที่สายไฟ ควรเก็บรักษาสายไฟให้ห่างจากความร้อน น้ำมัน และ ชอล์กมีคม
- 18 ต้องบำรุงรักษาเครื่องมืออย่างระมัดระวัง การรักษาเครื่องมือให้อยู่ในสภาพที่ดี และ สะอาดจะช่วยให้การงานมีประสิทธิภาพ และ ปลอดภัย มากยิ่งขึ้น ให้ทำตามคำแนะนำสำหรับการบำรุงรักษา และ เปลี่ยนอุปกรณ์ต่างๆ ควรตรวจสอบไฟของเครื่องมือเป็นระยะๆ และ ถ้าหากชำรุดเสียหาย ให้ซ่อมแซมโดยศูนย์บริการที่ได้รับอนุญาตของ DeWALT นอกจากนี้ให้ตรวจสอบสายต่อพ่วงที่ใช้งานอยู่ และ เปลี่ยนใหม่ถ้าหากสายต่อพ่วงนั้นเสียหาย ดูแลสวิตช์ควบคุมต่างๆ ให้แห้ง สะอาด และ ปราศจากน้ำมัน หรือ จารบี
- 19 ตรวจสอบที่ชำรุดเสียหาย ก่อนการใช้งานเครื่องมือ ให้ตรวจสอบว่าเครื่องมือชำรุดเสียหายหรือไม่ ทั้งนี้เพื่อให้แน่ใจว่าเครื่องมือจะสามารถทำงานได้อย่างถูกต้องตามที่ได้รับการออกแบบมา ถ้าหากมีอุปกรณ์ที่เสียหายให้ซ่อมแซม หรือ เปลี่ยนใหม่ตามคำแนะนำ ห้ามใช้เครื่องมือถ้าหากสวิตช์สำหรับ เปิด/ปิด เสียหาย และ การถอดเปลี่ยนสวิตช์จะต้องกระทำโดยศูนย์บริการที่ได้รับอนุญาตของ DeWALT
- 20 การซ่อมแซมเครื่องมือจะต้องกระทำโดยศูนย์บริการที่ได้รับอนุญาตของ DeWALT เนื่องจากเครื่องมือไฟฟ้านี้ เกี่ยวข้องกับความปลอดภัยของผู้ใช้ ดังนั้นเพื่อหลีกเลี่ยงอันตราย เครื่องใช้ไฟฟ้าจะต้องได้รับการซ่อมแซมจากช่างเทคนิคผู้มีความสามารถเท่านั้น



## เครื่องมือ

### DW810 / DW803 / DW812

#### ส่วนประกอบ

ภายในกล่องประกอบด้วย:

เครื่องเจียร์	1 เครื่อง
ตามจับ	1 อัน (สำหรับรุ่น DW803 และ DW812 เท่านั้น)
กระบังสะเก็ด	1 อัน
แหวนประกบกับตัวใน	1 อัน
แหวนประกบกับตัวนอก	1 อัน
หินเจียร์	1 แผ่น
คู่มือการใช้	1 เล่ม
บัตรรับประกัน	1 ใบ

- กรุณาตรวจสอบว่ามีความเสียหายที่เครื่องมือ, ส่วนประกอบ และอุปกรณ์ประกอบอื่นเนื่องมาจากการขนส่งหรือไม่
- กรุณาอ่านคู่มือนี้ และ ทำความเข้าใจอย่างถี่ถ้วนก่อนลงมือใช้เครื่องมือ
- เนื่องจากผลิตภัณฑ์ได้รับการพัฒนาอย่างต่อเนื่อง ดังนั้นส่วนที่ได้พัฒนาขึ้นอาจจะทำให้เนื้อหาในคู่มือการใช้แตกต่างไปจากผลิตภัณฑ์ที่ท่านได้รับ

#### รายละเอียด ภาพ A

เครื่องเจียร์ DeWALT ของท่านได้ถูกออกแบบมาสำหรับงานเจียร์, ตัด, ขัดแปรงลวด และ ขัดกระดาษทราย สำหรับมีออาชีพ หรือ งานหนักต่อเนื่อง

1. สวิตช์ปิด/เปิด
2. กระบังสะเก็ด
3. ปุ่มล็อกแกนหมุน
4. ตามจับ (สำหรับรุ่น DW803 และ DW812 เท่านั้น)
5. ฝาครอบแปรงถ่าน

#### กฎเพื่อความปลอดภัยสำหรับการใช้งานเครื่องเจียร์

1. สวมแว่นตาหรือเครื่องป้องกันตาทุกครั้งที่ใช้เครื่อง
2. ระหว่างใช้งานให้ติดตั้งกระบังสะเก็ดทุกครั้ง
3. ใช้กับหินเจียร์ที่ทนความเร็วได้อย่างน้อยเท่ากับความเร็วตัวเปล่า (NO LOAD RPM) ตามที่ระบุบนป้ายบนแผ่นเจียร์ และ ตัวเครื่อง ค่าเตือนนี้เป็นค่าเตือนสำหรับอุปกรณ์ประกอบอย่างอื่นด้วยเช่นกัน

4. ก่อนใช้งานให้ตรวจสอบอุปกรณ์ประกอบที่จะใช้ว่ามีรอยแตกร้าวหรือเสียหายหรือไม่ หากพบว่ามีรอยแตกร้าวที่แผ่นหินเจียร์ ให้ทิ้งเสีย ให้ตรวจแผ่นหินเจียร์ทุกครั้งว่าแตกร้าวหรือไม่ ในทุกๆครั้งที่พบหรือสงสัยว่า เครื่องตกกระแทกพื้น
5. เมื่อเริ่มเดินเครื่อง (หลังจากที่เปลี่ยนหรือใช้แผ่นหินเจียร์ใหม่) ให้ถือเครื่องเจียร์ในพื้นที่ที่ป้องกันอย่างดี แล้วเดินเครื่องประมาณ 1 นาที หากแผ่นหินเจียร์มีรอยร้าวที่มองไม่เห็นก็จะแตกออกภายในหนึ่งนาที อย่าเดินเครื่องขณะที่มีคนอยู่ในทิศทางที่เศษแผ่นหินเจียร์กระเด็นไปได้ รวมทั้งผู้ใช้เองด้วย
6. ระหว่างใช้งาน ให้ระวังอย่ากระแทกแผ่นหินเจียร์หรือตกอย่างรุนแรง หากเกิดขึ้นให้หยุดเครื่องแล้วตรวจสอบที่แผ่นหินเจียร์
7. ให้ใช้กระบังสะเก็ดเสมอไม่ว่าจะใช้กับแผ่นหินเจียร์แบบใด
8. ทำความสะอาดเครื่องเจียร์อย่างสม่ำเสมอตามขั้นตอนที่ระบุในส่วนของคู่มือรักษา

#### ข้อควรจำ

#### ฉนวน 2 ชั้น

เครื่องเจียร์ DeWALT ของท่านหุ้มฉนวนไว้ทุกจุด ซึ่งฉนวนทั้งสองชั้นจะป้องกันท่านไม่ให้สัมผัสกับผิวโลหะ เพิ่มความปลอดภัยจากการถูกไฟฟ้าดูด และไม่ต้องใช้สายดิน

#### ความปลอดภัยทางไฟฟ้า

มอเตอร์ไฟฟ้าได้รับการออกแบบมาให้ใช้กับระดับไฟฟ้าเดียวเท่านั้น โปรดตรวจสอบดูว่าแหล่งจ่ายไฟตรงตามโวลต์ที่อยู่บนแผ่นป้ายหรือไม่

ถ้าหากสายไฟต่อที่ใหม่พร้อมกับเครื่องเสียหาย จะต้องได้รับการซ่อมแซมโดยศูนย์ซ่อม ซึ่งได้รับการแต่งตั้งจากผู้ผลิตเท่านั้น เนื่องจากการซ่อมแซมต้องใช้เครื่องมือพิเศษเฉพาะด้าน

#### สายต่อพ่วง

ให้ใช้สายต่อพ่วงเฉพาะที่ได้รับการรับรองโดยหน่วยงานทางด้านไฟฟ้าในประเทศแล้วเท่านั้น ก่อนการใช้งานสายต่อพ่วงให้ตรวจสอบว่าสายหลวมหรือฉีกขาด, ฉนวนหุ้มเสียหาย และ ปลั๊กหลวมหรือไม่ ให้ทำการซ่อมแซม หรือเปลี่ยนใหม่ถ้าจำเป็น

## การเดินเครื่อง (ภาพ B)

การเดินเครื่อง ให้โยก้านสวิตช์ไปที่ตำแหน่ง ON หากจะหยุดเครื่อง ให้โยก้านสวิตช์ไปที่ตำแหน่ง OFF

## การไล่แอมแปร์กระบังสะเกิด (ภาพ C)

กระบังสะเกิดนี้ไม่จำเป็นต้องใช้เมื่อใช้ในงานขัดผ้าทรายโดยมีแผ่นยางรองขัด การไล่กระบังสะเกิดเพื่อใช้งานอื่นให้ทำตามขั้นตอนดังนี้:

- วางให้สันบนกระบังสะเกิดตรงกับร่องบนกรอบที่ห้องเกียร์ (ภาพ C1)
- กดกระบังสะเกิดเข้าหาห้องเกียร์ แล้วบิดกระบังสะเกิดตามลูกศรชี้ (ภาพ C2)
- ที่ตำแหน่งนี้ ปุ่มล็อกกระบังสะเกิดที่อยู่ในร่องจะป้องกันไม่ให้กระบังสะเกิดหลุดออกมาและหมุนได้ 105 องศา

การถอดกระบังสะเกิดให้ทำดังนี้:

- วางเครื่องเจียร์หลายชิ้นบนพื้นเรียบๆ
- เอามือจับเครื่องเจียร์ไว้แล้วหมุนกระบังสะเกิดตามลูกศรโดยใช้นิ้วหัวแม่มือ (ภาพ C3) ขณะเดียวกันก็ใช้ไขควงหรือเครื่องมือแหลมทุกชนิดที่ปุ่มล็อกที่อยู่ในร่อง จนกระทั่งมองเห็นสันบนกระบังสะเกิด (ภาพ C4)
- กระบังสะเกิดจะหลุดออกจากปุ่มล็อก ใช้นิ้วหัวแม่มือดันออกมาได้

**ข้อสำคัญ!** การติดตั้งและการถอดกระบังสะเกิดจะต้องถอดปลั๊กไฟออกแล้วเท่านั้น การใช้เครื่องเจียร์โดยไม่มีการบังสะเกิด จะทำได้เฉพาะเมื่อใช้กับงานขัดผ้าทรายโดยมีแผ่นยางรองขัดเท่านั้น

## การติดตั้งแผ่นยางรองขัด (ภาพ D)

ในหลายๆประเทศส่วนมาก แผ่นยางรองขัดเป็นอุปกรณ์ที่ต้องซื้อแยกต่างหาก การติดตั้งแผ่นยางรองขัดให้ทำดังนี้:

- ถอดปลั๊กออกก่อน
- ถอดกระบังสะเกิดออกจากเครื่องเจียร์
- ใส่แผ่นยางรองขัดเข้ากับแกนหมุนของเครื่องเจียร์ (ภาพ D1) แหวนประกบกับตัวในตามภาพ E ไม่จำเป็นต้องใช้
- วางผ้าทรายกลมลงบนแผ่นยาง
- ขันแหวนประกบกับตัวนอกและแผ่นยางเข้ากับแกนหมุน (ภาพ D2)

- หมุนแผ่นยางขณะเดียวกันก็กดปุ่มล็อกแกนหมุนที่ด้านหน้าของห้องเกียร์จนได้จังหวะที่แผ่นยางล็อกกับแกนหมุนเข้ากับที่ (ภาพ D3)
- ใช้นิ้วกดปุ่มล็อกแกนหมุนไว้ ขันแหวนประกบกับตัวนอกให้แน่นโดยใช้ประแจที่ให้มา
- ปลอยปุ่มล็อกแกนหมุน เสียปลั๊ก แล้วเริ่มใช้งานได้
- การถอดแผ่นยางรองขัดให้กระทำตามขั้นตอนข้างต้นโดยย้อนขั้นตอนกลับ

**ข้อสำคัญ!** เมื่อใช้เครื่องเจียร์สำหรับขัดผ้าทราย จะใช้พื้นที่เพียงส่วนเดียวของผ้าทรายในการใช้งาน และควรหลีกเลี่ยงการกดชิ้นงานแรงๆ

## การประกอบแผ่นหินเจียร์/แผ่นตัด

### (ภาพ E)

เครื่องเจียร์ของท่านมาพร้อมกับแหวนประกบกับสองอันที่กลับหน้าได้เพื่อใช้กับอุปกรณ์ประกอบต่างๆ ตรวจสอบว่าใส่แหวนประกบในทิศทางที่ถูกต้อง เพื่อให้แน่ใจว่าไม่มีระยะว่างระหว่างอุปกรณ์ประกอบกับหน้าแปลน การประกอบแผ่นหินเจียร์/แผ่นตัดให้ทำดังนี้:

- ถอดปลั๊กออกก่อน
- ใส่แหวนประกบกับตัวในเข้ากับแกนหมุน (ภาพ E1)
- วางแผ่นหินเจียร์/แผ่นตัดเข้ากับแหวนประกบตัวใน
- ขันแหวนประกบกับตัวนอกเข้ากับแกนหมุน (ภาพ E2)
- หมุนแผ่นหินเจียร์/แผ่นตัด ขณะเดียวกันก็กดปุ่มล็อกแกนหมุนไว้ (ปุ่มล็อกอยู่ที่ด้านหน้าของห้องเกียร์) จนได้จังหวะที่ล็อกแกนหมุนเข้ากับ จากนั้นก็ขันแหวนประกบกับตัวนอกให้แน่นโดยใช้ประแจที่ให้มา (ภาพ E3) ปลอยปุ่มล็อกแกนหมุน เสียปลั๊ก แล้วเริ่มใช้งานได้

### ข้อสำคัญ!

**เมื่อใช้เจียร์:** เมื่อใช้กับแผ่นหินเจียร์ ให้เดินเครื่องโดยทำมุมประมาณ 30 องศา กับชิ้นงานในตอนเจียร์หยาบ แล้วเดินเครื่องโดยทำมุมประมาณ 15 องศา ตอนเจียร์ละเอียด

**เมื่อใช้ตัด:** เมื่อใช้กับแผ่นตัดชนิดแบน ให้เดินเครื่องโดยทำมุมเท่ากับมุมที่จะตัด แล้วรักษามุมเดิมไว้จนกว่าตัดหมด อย่าฝืนหรือบิดเครื่องระหว่างที่กำลังตัด

## การประกอบถ้วยแปรงลวด

ถ้วยแปรงลวดจะขันเข้ากับแกนหมุนได้โดยตรง โดยไม่ต้องใช้แหวนประกบเลย

## มือจับด้านข้าง (ภาพ F) (ไม่มีในรุ่น DW810)

มือจับด้านข้างสำหรับเครื่องเจียร์ของท่านจะประกอบเข้ากับข้างในของห้องเกียร์ก็ได้

## การเปลี่ยนแปรงถ่าน (ภาพ G)

ถอดปลั๊กออกก่อน

- ถอดสกรูสองตัวบนฝาครอบแปรงถ่านทั้งสอง และ ถอดฝาครอบออก (ภาพ G1)
- จากนั้นก็ยกปลายสปริงขึ้นแล้วเลื่อนเอาแปรงถ่านออกมาจากที่ยึด ถอดปลายสายออกจากขั้ว (ภาพ G2)
- วัดความยาวของแปรงถ่าน หากสั้นกว่า 6 มิลลิเมตร ให้เปลี่ยนแปรงถ่านใหม่ โดยใส่เข้าไปแทนที่แปรงถ่านในตำแหน่งเดิม
- เปลี่ยนแปรงถ่าน หรือ ใส่แปรงถ่านกลับเข้าไปใหม่ เสียบปลายสายเข้ากับขั้ว ดันสปริงกลับเข้าที่เดิม แล้วตรวจแปรงถ่านอีกอันหนึ่ง หากต้องเปลี่ยนแปรงถ่านจะต้องเปลี่ยนทั้งคู่ ถึงแม้ว่าอีกอันหนึ่งจะยังยาวกว่า 6 มิลลิเมตรก็ตาม
- เปลี่ยนฝาครอบแปรงถ่านแล้วขันสกรูกลับเข้าที่ ระวังอย่าให้สายไฟข้างในติดขัดหรือเสียหาย
- ตรวจสอบว่าเครื่องเจียร์ทำงานตามปกติ ก่อนใช้งานควรเดินเครื่องตัวเปล่า 2-3 นาทีเพื่อให้แปรงถ่านเข้าที่

## การดูแลรักษาเครื่องเจียร์

ดูแลรักษาไทกระบังสะเก็ด, ช่องระบายอากาศ และตัวมอเตอร์ไม่มีฝุ่นหรือผงอุดตัน โดยเช็ดด้วยผ้าสะอาดและใช้ลมเป่า หากปลูดยิ่งผงโลหะ หรือ ครอบน้ำมันเกาะ อาจทำให้ไฟฟ้ารั่วจากชิ้นสวนด้านในออกมาได้

อย่าใช้งานเกินกำลัง ของเครื่องเจียร์เป็นเวลานาน

การใช้งานเกินกำลังจะทำให้ความเร็วและประสิทธิภาพลดลง และเครื่องเจียร์จะร้อน หากเกิดเหตุการณ์นี้ให้เดินเครื่องไว้เฉยๆ 1-2 นาทีจนกระทั่งเครื่องเจียร์เย็นลงตามปกติ ด้วยการทำงานของพัดลมภายใน และ การโยกสวิทช์เปิดปิดกลับไปกลับมาในขณะที่ใช้งานจะทำให้อายุของสวิทช์สั้นลง



## การหลว่ลื่น

เครื่องมือของท่านไม่ต้องการหล่อลื่นเพิ่มเติมอีก



## การรักษาความสะอาด

ดูแลให้ช่องระบายอากาศเปิดโล่งอยู่เสมอ และทำความสะอาดอย่างสม่ำเสมอด้วยผ้านุ่มๆ

## การบริการหลังการขายของ DeWALT

เครื่องมือไฟฟ้าทั้งหมดของ DeWALT ได้รับการทดสอบก่อนออกจากโรงงาน แต่อย่างไรก็ตาม ถ้าหากเครื่องมือของท่านต้องการรับการซ่อมแซม ให้ติดต่อกับตัวแทนขายของท่าน หรือ ส่งให้กับศูนย์บริการของ DeWALT ที่อยู่ใกล้บ้านท่าน

## การจัดการกับเครื่องมือที่มิใช่ และ พก: กระทบกับสิ่งแวดล้อม

โปรดนำเครื่องมือเก่าของท่านไปให้กับตัวแทนบริการที่ได้รับอนุญาตของ DeWALT ทั้งนี้ เพื่อจะได้ทำการทำลายเครื่องมือชิ้นนั้นโดยไม่เกิดผลกระทบต่อสิ่งแวดล้อม

## 안전지침

본 전동 공구를 사용하실 때 귀하의 나라에서 적용될 수 있는 안전 규칙을 항상 준수하시어 화재 위험, 전기 쇼크 및 부상을 줄이십시오. 이 제품을 작동하시기 전에 다음 안전 지침을 읽으십시오. 이 안전 지침을 안전한 장소에 보관하십시오!

### 일반사항

- 1 **작업 장소를 깨끗이 유지하십시오.** 흐트러진 장소와 벤치는 사고를 일으킬 수 있습니다.
- 2 **작업장 환경을 고려하십시오.** 동력공구를 높은 습도나 비에 노출시키지 마십시오. 작업장의 조명 상태를 최적으로 유지하십시오. 본 전동 공구를 가연성 액체나 기체가 있는 곳에서 사용하지 마십시오.
- 3 **전기 쇼크에 대해 보호하십시오.** 접지된 표면에 본체가 접촉되지 않게 하십시오. (예: 파이프, 라디에이터, 요리 기구 및 냉장고)
- 4 **어린이의 손에 닿지 않도록 하십시오.** 어린이가 본 공구나 코드와 접촉하지 않도록 하십시오. 모든 사람이 작업장으로부터 떨어지게 하십시오.
- 5 **옥외용 연장코드.** 본 공구를 옥외에서 사용할 때 반드시 옥외용 연장 코드를 사용하도록 하십시오.
- 6 **사용하지 않은 공구는 보관하십시오.** 사용하지 않을 때에는 본 동력 공구를 건조한 장소에 안전하게 보관하고 어린이의 손에 닿지 않도록 해야 합니다.
- 7 **안전한 작업복을 착용하십시오.** 헐렁한 옷이나 보석류는 본체의 동작 부위에 걸리는 수가 있으니 착용하지 마십시오. 옥외 작업을 할 때는 고무 장갑이나 미끄러지지 않는 신발을 착용하는 것이 더욱 좋습니다. 머리카락 보호용 모자를 착용하여 머리카락이 작업에 방해가 되지 않도록 하십시오.
- 8 **보안경 착용.** 작업으로 먼지나 부유하는 미립자를 만드는 경우 보안경과 함께 안전 마스크나 먼지 마스크를 사용하십시오.
- 9 **최대 음압을 숙지하십시오.** 85dB(A) 음압을 넘으면 청각 보호를 위한 적절한 조치를 취하십시오.
- 10 **가공용 물건을 고정시키십시오.** 클램프나 바이스를 사용하여 가공품들을 고정시키십시오. 가공품들을 안전하게 고정시켜 작업중 불편함이 없도록 하십시오.
- 11 **적정 거리를 유지하십시오.** 항상 안전 거리를 유지하여 균형을 잃지 않도록 하십시오.
- 12 **부주의에 의한 시동을 금하십시오.** 스위치에 플러그가 접지된 공구를 들고 다니지 마십시오. 플러그를 꽂았을때 스위치가 해제되어 있는지 확인하십시오.
- 13 **항상 주의를 기하십시오.** 작업 진행 상황을 항상 주시하십시오. 기본적인 안전 사항을 지키십시오. 피로하실 때는 본 공구를 작동하지 마십시오.
- 14 **공구 분리.** 작업자가 작업장을 떠나기 전에는 전원을 차단하고 공구가 완전히 멈출 때까지 기다리십시오. 서비스를 받거나 부품을 바꿀 때와 같이 공구를 사용하지 않을 때에는 플러그를 빼십시오.
- 15 **조정키와 렌치를 제거하십시오.** 본 공구를 작동하시기 전에 조정키와 렌치가 공구로부터 제거되어 있는지를 항상 점검하십시오.
- 16 **적절한 공구를 사용하십시오.** 과도한 작업에 따른 기계의 부담을 줄이려면 작은 공구와 부속품을 억지로 사용하지 마십시오. 본 공구 본래의 설계 등급에 따른 작업을 해야 보다 안전합니다. 설명서에 추천한 것 이외의 어떠한 부품이나 부착물을 사용하면 부상의 위험이 있습니다.
- 17 **코드를 함부로 다루지 마십시오.** 본 공구의 코드를 끌거나 소켓에서 분리시키기 위해 억지로 잡아당기지 마십시오. 열, 인화성 물질 및 날카로운 것에서 떨어져 있게 해야 합니다.
- 18 **공구를 잘 보존하십시오.** 작업의 향상과 안전함을 위해 공구를 쾌적하고 깨끗하게 보존해야 합니다. 유지관리와 부품 교환을 할때는 관련 지침을 따르십시오. 정기적으로 공구를 검사하고 손상되었으면 지정된 DeWALT 수리센터에서 수리하십시오. 연장 코드를 정기적으로 검사하고 손상되었으면 교체하십시오. 모든 제어 장치를 건조하고 깨끗하도록 유지하고 기름이나 그리스가 없게 보관하십시오.
- 19 **손상된 부품을 점검하십시오.** 본 공구를 사용하기 전에 공구가 정상적으로 작동하는지 검사하여 본래의 기능에 맞게 작동될 수 있도록 점검하십시오. 움직이는 부품이 잘못 설치되어 있거나 고정되어 있는지 점검하십시오. 공구의 작동에 영향을 미치게 될 소리가 있는 부품의 파손 여부와 다른 제반 사항들을 점검하십시오. 스위치가 손상되었으면 본 공구를 사용하지 마시고 지정된 DeWALT사 수리센터에서 스위치를 교환하십시오.
- 20 **공구의 수리는 지정된 DeWALT사 수리센터에서 하십시오.** 본 동력 공구는 관련 안전규칙을 준수합니다. 위험을 피하기 위해 전기제품은 공신력있는 기술자에게 수리하십시오.

## 소형 앵글 그라인더 DW810/DW803/DW812

### 패키지 내용

본 제품은 다음과 같이 구성됩니다.

- 앵글 그라인더 1대
- 사이드 핸들 1개(DW803 및 DW812 전용)
- 휠 가드 1개
- 내부 플랜지 1개
- 외부 플랜지 1개
- 그라인드 디스크 1개
- 사용설명서 1부
- 보증카드 1개

- 운반중 공구, 부품 또는 부속품 등이 손상되었는지 검사해 보십시오.
- 사용 전에 이 설명서를 충분히 숙지, 이해하십시오.

우리의 지속적인 제품개발로 개선된 경우에는 수령한 제품과 사용설명서의 내용이 다소 다를 수 있습니다.

### 설명 (그림 A)

DeWALT 앵글 그라인더는 전문적인 그라인드, 절삭, 와이어 컵 브러싱, 연마작업 등을 위해 설계되었습니다.

1. 켜짐/꺼짐(ON/OFF) 스위치
2. 휠 가드
3. 스피들 잠금
4. 사이드 핸들(DW803 및 DW812 전용)
5. 외부 탄소브러시 접근 판

### 그라인더 사용시 안전규칙

1. 이 공구를 사용할 때는 항상 보안경이나 기타 눈 보호기를 착용해야 합니다.
2. 그라인드 작업 중에는 항상 가드가 제 위치에 있도록 하십시오.
3. 공구의 명판 위에 표시된 "NO LOAD RPM"(무부하 rpm)만큼 최대 회전속도를 내는 그라인드 휠만을 사용하십시오.

4. 사용하고자 하는 휠이 균열이나 흠이 없는지 사용 전에 검사하십시오. 균열이나 흠이 분명히 나타나는 경우에는 휠을 버려야 합니다. 또한 공구를 떨어뜨렸을 때에도 휠을 검사해 보십시오.
5. 휠을 부착하였거나 교체하였을 때에는 공구를 시동한 후 보호된 구역 안에서 1분 동안 공회전 시킵니다. 휠에 균열이나 흠이 있으면 1분도 채 못되어 휠이 파열될 가능성이 있습니다. 따라서 사용자는 휠과 동일선 상에서 공구를 시동해서는 안됩니다. 다른 사람도 휠과 동일선 상에 있어서는 안됩니다.
6. 사용 중에는 휠을 튀게 하거나 거칠게 다루어서는 안됩니다. 휠이 튕 경우 공구 작동을 중단시키고 휠을 검사하십시오.
7. 가운데가 들어간 가드나 플레이어링 컵 그라인드 휠을 항상 사용하십시오.
8. 보수 유지 절차에 따라 공구를 정기적으로 청소하십시오.

### 사용설명서를 잘 보관하십시오.

### 이중 절연

본 DeWALT 공구는 완전히 절연되어 있습니다. 즉 두개의 독립적인 절연층이 구하를 금속파편으로부터 보호하고 감전 위험을 방지해 줍니다. 따라서 접지가 필요 없습니다.

### 전기적 안전

전기모터는 하나의 전압용으로만 설계되었습니다. 전원이 명판에 표기된 전압과 일치하는지 항상 확인하십시오. 이 공구의 코드가 손상되었으면 제조자가 지정한 수리점에서만 교체해야 하는데 이는 특별 용도인 공구가 필요하기 때문입니다.

### 연장 코드

국가 전기 당국에서 승인한 연장 코드만을 사용하십시오. 연장 코드를 사용하기 전에는 와이어가 느슨한지 노출되었는지 절연체가 파손되었는지 부속물의 결함이 있는지 등을 검사하십시오.

필요시에는 코드를 교체하십시오.

## 공구의 시동 (그림 B)

공구를 시동하려면 스위치 레버를 ON(켜짐) 위치에 놓습니다. 공구의 작동을 중단시키려면 이 레버를 OFF(꺼짐) 위치에 놓으면 됩니다.

## 가드의 맞춤과 제거 (그림 C)

가드는 반침 패드를 설치하여 공구를 연마용으로 사용할 때에는 필요하지 않습니다. 다른 작업을 위해 가드를 맞춤 때에는 다음과 같이 합니다.:

- 가드 위의 돌기부를 기어 케이스의 밀면에서 고정된 브래킷의 슬롯과 정렬시킵니다(그림 C1).
- 가드를 기어 케이스 쪽으로 누른 다음 가드를 화살표 방향으로 돌립니다(그림 C2).
- 이 위치에서는 슬롯 내에 위치한 가드 잠금 핀이 가드를 고정시키면 105도까지의 회전이 가능합니다.

가드를 제거하는 절차는 다음과 같습니다.

- 평탄한 표면 위에서 공구를 뒤집어 놓습니다.
- 공구를 손으로 잡으면서 엄지 손가락으로 가드를 화살표 방향으로 돌립니다(그림 C3). 동시에 드라이버나 끝이 뾰족한 공구를 사용하여 가드 위의 돌기부가 보일 때까지 슬롯 내의 잠금 핀을 누릅니다(그림 C4).
- 잠금 핀에 의해 더 이상 고정되지 않게 된 가드는 엄지손가락으로 누르면 분리됩니다.

**중요사항:** 가드의 설치나 제거시 반드시 주장치부의 플러그를 주장치부의 전원공급부로부터 분리시켜야 합니다. 가드가 맞추어지지 않은 상태에서는 고무 받침 패드를 부착하여 연마작업을 할 때에만 공구를 사용할 수 있습니다.

## 고무 받침 패드 맞춤 (그림 D)

고무 받침패드는 선택적인 부속품으로 제공됩니다. 이 패드는 다음과 같이 맞춤니다.:

- 콘센트에서 플러그를 분리시킵니다.
- 가드를 공구로부터 분리합니다.
- 받침 패드를 기계 스펀들 위로 삽입합니다(그림 D1). 그림 E의 내부 플랜지는 필요하지 않습니다.
- 연마 디스크를 패드 위에 부착시킵니다.

- 패드가 맞추어진 상태에서 두개의 그림홀이 있는 외부 플랜지를 본체 스펀들 위로 나사로 고정시킵니다(그림 D2).
- 잠금 위치에서 스펀들이 정지될 때까지 기어 케이스 전면 위의 스펀들 잠금부를 누르면서 패드를 회전시킵니다(그림 D3).
- 손가락을 스펀들 잠금부 위에 계속 대고, 공급된 핀 스페너로 외부 플랜지를 조입니다.
- 스펀들 잠금부를 놓습니다. 공구를 다시 콘센트에 플러그로 연결시키고 작업을 시작합니다.
- 받침 패드를 제거하려면 이상의 절차를 역순으로 시행하면 됩니다.

**중요사항:** 공구를 연마용으로 사용할 때에는 디스크의 일부만 작업물에 접촉시키고 높은 압력을 가하지 마십시오.

## 그라인드 휠/커팅 디스크 설치 (그림 E)

그라인더에는 다양한 부속품이 설치되도록 두개의 양면 플랜지가 달려 있습니다. 부속품과 플랜지가 과도하게 서로 작용하지 않도록 올바른 플랜지 면을 사용하십시오. 그라인드 휠 / 디스크를 맞추는 방법은 다음과 같습니다.

- 콘센트에서 플러그를 분리시킵니다.
- 내부 플랜지를 본체의 스펀들 위에 둡니다(그림 E1).
- 플랜지에 대고 휠이나 디스크를 둡니다.
- 나사가 있는 외부 플랜지의 나사를 스펀들 위로 조입니다(그림 E2).
- 잠금 위치가 나타나고 스펀들이 고정될 때까지 스펀들 잠금부(기어 케이스의 전면 위에 있습니다)를 동시에 최대한 누르면서 그라인드 휠/디스크를 돌립니다.
- 그런 다음 공급된 2핀 스페너로 나사가 있는 플랜지를 단단히 조입니다(그림 E3).
- 버튼을 놓고 공구를 콘센트에 플러그를 연결한 다음 작업을 시작합니다.

### 중요사항:

**연마작업시:** 눌러진 중앙 디스크를 사용하며 거친 그라인드 작업의 경우에는 약 30도의 각도로, 그리고 다듬질 작업의 경우에는 약 15도의 각도로 공구를 기울여 사용하십시오.

**절삭시:** 평탄한 커팅 휠을 사용하되 항상 절삭이 이루어지는 각도에서 작업물에 접근하십시오. 전체 절삭 작업중 이 각도를 유지하고 휠 위에 측면 압력을 가하지 마십시오.

### 와이어 컵 브러시 맞춤

와이어 컵 브러시는 플랜지를 사용할 필요없이 직접 기계의 스피들 위로 나사로 고정됩니다.

### 사이드 핸들 (그림 F) (DW810 상에는 포함되지 않습니다)

앵글 그라인더용 사이드 핸들은 기어 케이스의 아무 측면에도 맞춰질 수 있습니다.

### 브러시 교환 (그림 G)

콘센트로부터 플러그를 분리합니다.

- 두개의 외부 카본 브러시 뚜껑판 위에 있는 두개의 나사를 완전히 풀고 커버를 벗겨 내십시오(그림 G1).
- 그런 다음 스프링의 끝을 올리고 브러시 고정장치로부터 브러시를 옆으로 빼냅니다. 이때 커넥터를 그 단자로부터 뺍니다(그림 G2).
- 브러시의 길이를 확인한 다음 6mm 이하인 경우 교환합니다. 닳아진 브러시는 이전의 브러시와 동일한 고정장치 및 위치에 교체되어야 합니다.
- 기존 브러시나 새 브러시를 삽입할 때는 연결기를 고정한 다음 스프링을 다시 자리잡고 나머지 브러시를 검사합니다. 브러시가 교환될 필요가 있을 때 사용한 브러시가 6mm 이상일지라도 항상 두 브러시 모두를 교환합니다.
- 외부 카본 브러시 접근 판넬을 원위치 시키고 판넬 나사를 다시 조입니다. 내부 배선이 영키거나 손상되지 않도록 해야 합니다.
- 공구가 작동하는지를 확인합니다. 사용 전에 브러시가 안착되도록 공구를 몇 분 동안 공회전 시킵니다.

### 공구손질

가드, 공기 통풍구, 모터 하우징 등을 깨끗한 천으로 닦고 공기를 불어 가능한 한 먼지가 없도록 합니다. 금속 분진이나 기름이 너무 많이 쌓이면 내부 부품에서 노출된 금속부분으로 전류가 흐를 수 있습니다.

기계를 오랫동안 과부하 시키지 마십시오.

과부하는 속도와 효율을 현저히 떨어뜨릴 수 있으며 아울러 공구가 가열됩니다. 이러한 경우에는 공구가 내장 팬에 의해 정상적인 작동 온도로 냉각될 때까지 1~2분 동안 부하 시키지 않고 공회전 하십시오. 부하가 걸린 상태에서 기계를 켜고 끄면 스위치의 수명이 현저히 단축됩니다.

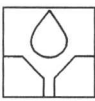

#### 윤활

이 공구는 추가로 윤활유를 공급할 필요가 없습니다.



#### 청소

환기구멍을 깨끗이 하고 하우징을 부드러운 헝겊으로 규칙적으로 청소 하십시오.

### DEWALT 애프터 서비스



























































DeWALT 제품은 모두 출고 전에 철저히 검사합니다. 본 공구를 수리하려면 대리점에 연락하거나 가까운 DeWALT 서비스 센터로 가져가십시오.

### 불필요한 공구와 환경

오래된 공구는 DeWALT사 지정 수리대리점으로 가져가시면 그곳에서 환경 안전방식으로 폐기처분 합니다.

**SERVICE CENTER  
LOCATOR**



<p><b>China 中华人民共和国</b></p>	 / 
<p><b>Beijing:</b> Room 103, Unit 2, Building 2, Yard 3, FangQunYuan YIQu, Fangzhuzhuang, FengTai District, Beijing, Post Code: 100078 北京市丰台区方庄芳群园一区3号院之号楼2单元103号,邮编:100078</p>	<p> (86-10) 6552 2788  (86-10) 6552 2799  (86-10) 6552 2425</p>
<p><b>Shanghai:</b> 419 North Zhong Shan Road, Shanghai 200070 <b>上海市中山北路419号</b>。邮编：200070</p>	<p> (86-21) 5306 9566  (86-21) 5306 9565</p>
<p><b>Guangzhou:</b> Unit 14, No. 1, Huiwei Street (Guangzhou Dadaoman Road, Haizhu District, Guangzhou, China, (510310)) 广州市海珠区广州大道南路汇美街1号之14号铺, 邮编: 510310</p>	<p> (86-20) 8190 3148  (86-20) 8190 3150  (86-20) 8190 3143</p>
<p><b>Hong Kong</b></p>	<p> (852) 2342 8129  (852) 2342 8449</p>
<p><b>中国香港</b></p>	<p> 080-515-0309  (82-2) 3016 9206  (82-2) 3016 9203</p>
<p><b>Korea</b></p>	<p> (60-82) 366113  (60-82) 366559  (60-03) 7880 1913  (60-03) 7880 5191</p>
<p><b>Malaysia</b> East:</p>	<p> (632) 533 9894/95  (632) 533 9786  (632) 533 7746</p>
<p>West:</p>	<p> (65) 6747 1711  (65) 6566 0363</p>
<p><b>Philippines</b></p>	<p> (848) 910 3275/ 5711  (848) 910 5702  (844) 293 5139  (844) 577 2175</p>
<p><b>Singapore</b></p>	<p> (94-11) 288 8462  (94-11) 289 3361-7  (94-11) 288 8463</p>
<p><b>Vietnam</b> Ho Chi Minh:</p>	<p> (890-2) 712 0199  (890-2) 956 6507  (890-2) 956 3473</p>
<p>Ha Noi:</p>	<p> (977-1) 426 2192  (977-1) 425 5563</p>
<p><b>Sri Lanka</b></p>	<p> (62-21) 380 6688  (62-21) 380 7857</p>
<p><b>Bangladesh</b></p>	<p> (886-2) 28856123  (886-2) 28856100  (886-7) 5553000  (886-7) 5553264</p>
<p><b>Nepal</b></p>	<p> (66) 2755-0800  (66) 2755-0455</p>
<p><b>Indonesia</b></p>	<p> (91-464) 2356924/596  (91-44) 64534203  (91-20) 2317868/663</p>
<p><b>Taiwan</b> DEWALT:</p>	<p> (91-464) 2356924/596  (91-44) 64534203  (91-20) 2317868/663</p>
<p>BLACK&amp;DECKER:</p>	<p> (91-464) 2356924/596  (91-44) 64534203  (91-20) 2317868/663</p>
<p><b>Thailand</b></p>	<p> (91-464) 2356924/596  (91-44) 64534203  (91-20) 2317868/663</p>
<p><b>India</b></p>	<p> (91-464) 2356924/596  (91-44) 64534203  (91-20) 2317868/663</p>



## DeWALT 1-YEAR WARRANTY

DeWALT warrants this product for one year from date of purchase. We will repair, without charge, any defects due to faulty material and/or workmanship.

Please return the complete unit, transportation prepaid, to any local DeWALT Service Center with valid DeWALT warranty card **AND** invoice/receipt copy.

This warranty card **MUST** be completed with the following information:

- customer name, telephone no.:
- dealer name and shop;
- date of purchase;
- tool model and serial no.

This warranty **DOES NOT** apply to:

- normal wear and tear parts: e.g. carbon brush, cord, plug, chuck and battery;
- attachments and accessories;
- unauthorized repair, alteration/modification;
- damage caused by foreign objects, substances, accidents, obvious misuse, abuse, neglect and improper applications.

These terms only cover the general warranty policy in the Asia region. Details may vary from country to country. Please consult the local DeWALT service center for more details.

## DeWALT บัตรรับประกัน 1 ปี

DeWALT รับประกันผลิตภัณฑ์เป็นเวลา 1 ปีนับจากวันที่ซื้อของ บริษัทจะซ่อมโดยไม่คิดค่าใช้จ่าย ค่าความบกพร่อง

ใด ๆ ที่เกิดจากข้อบกพร่องของวัสดุ และ/หรือ มีข้อบกพร่องการผลิต

โปรดส่งอุปกรณ์คืนผู้ผลิตทันทีโดยจ่ายเงินล่วงหน้า โปรดยื่นบัตรการของ DeWALT พร้อมกับบัตรรับประกันตัวจริง และสำเนาใบเสร็จรับเงินจากผู้ขาย

บัตรรับประกันนี้ประกอบด้วยข้อมูลดังต่อไปนี้อย่างสมบูรณ์ :

- ชื่อลูกค้า เบงกอลโทรศัพท์
- ชื่อผู้ขาย และ ร้านค้า
- วันที่ซื้อของ
- รุ่นของเครื่องมือ และ หมายเลขเครื่อง

การรับประกันนี้ใช้ได้กับ :

- การสึกหรอตามปกติ และ ชิ้นส่วนที่สึก เช่น แพร่ถ่าน สายไฟ ปลั๊ก หัวจับดอกสว่าน และแบตเตอรี่
- อุปกรณ์เสริม และ อุปกรณ์ประกอบ
- การซ่อม การเปลี่ยน / การแก้ไขโดยช่างที่ไม่ผ่านการรับรองจากผู้ให้บริการของ DeWALT
- ความเสียหายเนื่องจากวัสดุคุณภาพต่ำ อุปกรณ์ชุด การใช้งานผิดประเภท การใช้งานในทางที่ผิด การละเลย และ การดัดแปลงใช้งานที่ไม่เหมาะสม

เงื่อนไขที่ครอบคลุมโดยอาการบัตรรับประกันทั่วไปในภูมิภาคเอเชีย รายละเอียดแตกต่างกันในแต่ละประเทศ กรุณาปรึกษากับผู้ให้บริการของ DeWALT เพื่อขอข้อมูลเพิ่มเติม

## 디월트 1년 품질보증

본 제품은 제품 구입일로부터 1년간 품질을 보증하며 보증기간내에 제품의 제조상 하자로 제조상 하자로 발생한 결함에 대해서는 무상으로 수리해 드립니다.

본 보증카드를 안전하게 작성하시어 가까운 디월트 / 블랙앤드데커 서비스 지정점에 제출하여 주십시오. (제품 구입 영수증 또는 거래명세서를 반드시 첨부해 주셔야 합니다.) 이 카드는 모든 서비스의 기초자료로 활용되오니 꼭 보내 주시기 바랍니다.

단, 아래 사항은 품질보증에 해당되지 않으므로 보증기간내이라도 무상수리를 받을 수 없습니다.

- 카본브러쉬, 코드, 플러그, 척, 마테리 등의 소모품이 자연적으로 소모되었을 경우
- 악세사리가 파손되었을 경우
- 임의로 형상 및 구조를 변경하여 사용한 경우
- 외부의 충격, 사고, 천재지변, 정규전압으로 사용하지 아니한 경우, 소비자의 과실 및 취급 부주의로 고장 또는 손상된 경우

본 품질보증내용은 디월트 / 블랙앤드데커 한국지점에 한정되며, 각 나라별로 세부 내용은 다를수 있습니다. 더욱 자세한 내용을 알고 싶으시면 디월트 / 블랙앤드데커 서비스센터로 문의해 주시기 바랍니다.





### Company Copy

สำหรับบริษัท  
공급사 보관용

Customer Name: Mr. นาย   
ชื่อลูกค้า: Miss นางสาว   
고객이름: Mrs นาง

Address:   
ที่อยู่:   
Tel No.:   
หมายเลขโทรศัพท์:   
전화번호: \_\_\_\_\_

Tool Model:   
รุ่น:   
제품모델명:   
Serial No. or Date Code:   
หมายเลขเครื่อง:   
제품일련번호 또는 제작일 코드번호:

Charger Model:   
รุ่นเครื่องชาร์จ:   
충전기 모델명:   
Serial No. or Date Code:   
หมายเลขเครื่อง:   
충전기 일련번호 또는 제작일 코드번호:

Date of Purchase:   
วันที่ซื้อ:   
제품구입일자:   
\* Invoice / Receipt No.:   
\* หมายเลขใบเสร็จ:   
\* 영수증 / 거래명세서

Dealer's name:   
ร้านที่ซื้อ:   
제품구입 대리점명:   
Tel. No.:   
หมายเลขโทรศัพท์:   
전화번호:

Dealer Chop:   
ประทับตราร้านค้า:   
대리점 확인란

\* Please return this warranty card together with copy of invoice or receipt to the local DeWALTService centre within 14 days from purchase of your tool.

\* กรุณาส่งคืนใบรับประกัน ส่วนใบเสร็จ ที่ ศูนย์บริการของ DeWalt ใกล้เคียงท่าน ภายใน 14 วันนับจากวันที่ซื้อ

\* 본 보증카드를 제품구입 영수증 또는 거래명세서와 함께 딜러점 서비스 지정점에 제출하시거나, 우편으로 제품 구입후 14일 이내에 발송해 주십시오.



### Customer Copy

สำหรับลูกค้า  
고객 보관용

Customer Name: Mr. นาย   
ชื่อลูกค้า: Miss นางสาว   
고객이름: Mrs นาง

Address:   
ที่อยู่:   
Tel No.:   
หมายเลขโทรศัพท์:   
전화번호: \_\_\_\_\_

Tool Model:   
รุ่น:   
제품모델명:   
Serial No. or Date Code:   
หมายเลขเครื่อง:   
제품일련번호 또는 제작일 코드번호:

Charger Model:   
รุ่นเครื่องชาร์จ:   
충전기 모델명:   
Serial No. or Date Code:   
หมายเลขเครื่อง:   
충전기 일련번호 또는 제작일 코드번호:

Date of Purchase:   
วันที่ซื้อ:   
제품구입일자:   
\* Invoice / Receipt No.:   
\* หมายเลขใบเสร็จ:   
\* 영수증 / 거래명세서

Dealer's name:   
ร้านที่ซื้อ:   
제품구입 대리점명:   
Tel. No.:   
หมายเลขโทรศัพท์:   
전화번호:

Dealer Chop:   
ประทับตราร้านค้า:   
대리점 확인란



Note: This instruction manual is applicable for the following sub-codes – B1, -KR, -B4, -XD