



---

Dansk ( <i>oversat fra original brugsvejledning</i> )	3
Deutsch ( <i>Übersetzung der Originalanweisung</i> )	7
English ( <b>original instructions</b> )	12
Español ( <i>traducido de las instrucciones originales</i> )	16
Français ( <i>traduction de la notice d'instructions originale</i> )	20
Italiano ( <i>tradotto dalle istruzioni originali</i> )	24
Nederlands ( <i>vertaald vanuit de originele instructies</i> )	28
Norsk ( <i>oversatt fra de originale instruksjonene</i> )	32
Português ( <i>traduzido das instruções originais</i> )	36
Suomi ( <i>käännetty alkuperäisestä käyttöohjeesta</i> )	40
Svenska ( <i>översatt från de ursprungliga instruktionerna</i> )	44
Türkçe ( <i>orijinal talimatlardan çevrilmiştir</i> )	48
Ελληνικά ( <i>μετάφραση από τις πρωτότυπες οδηγίες</i> )	52

---

Fig. A

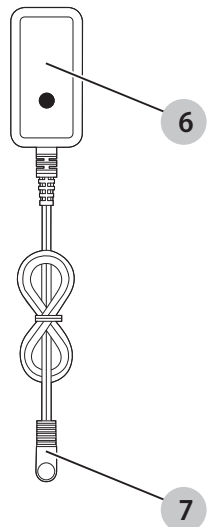
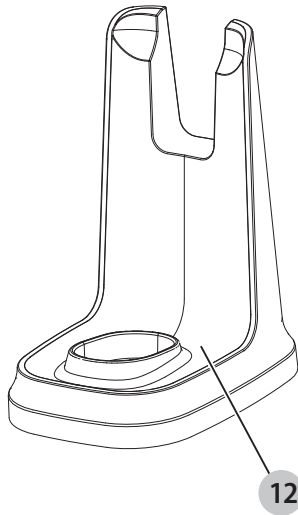
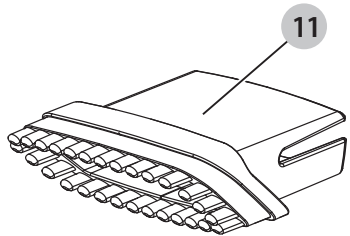
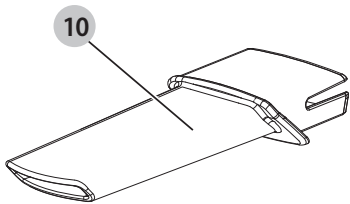
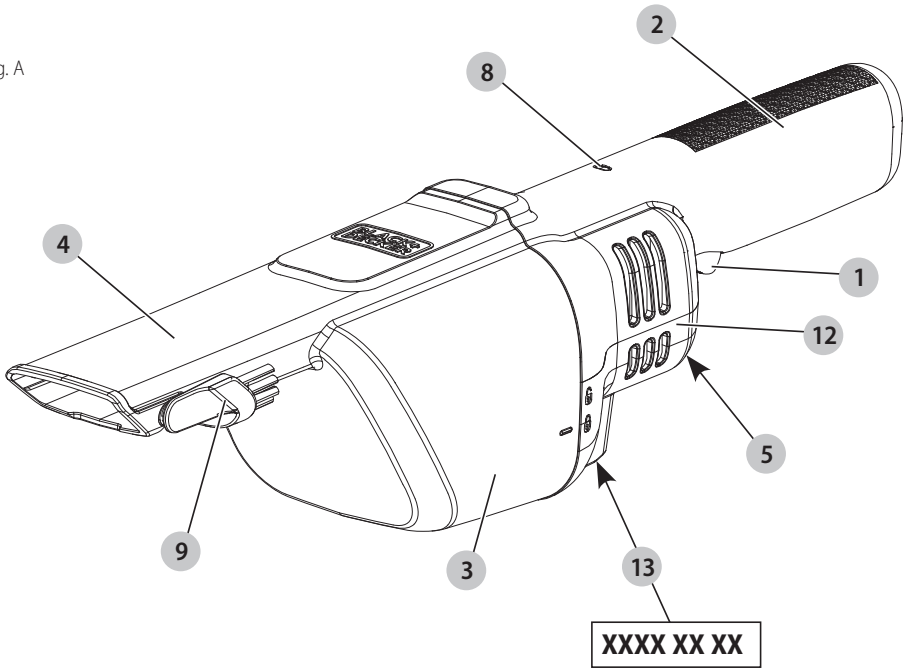

Fig. B

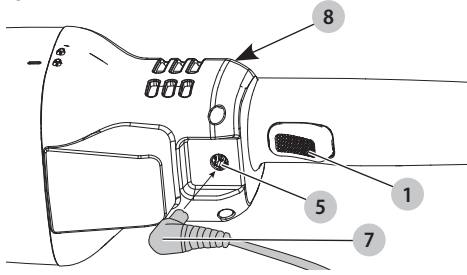

Fig. C

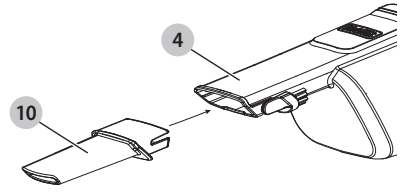

Fig. D

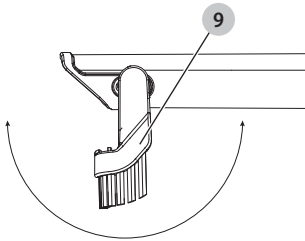

Fig. E

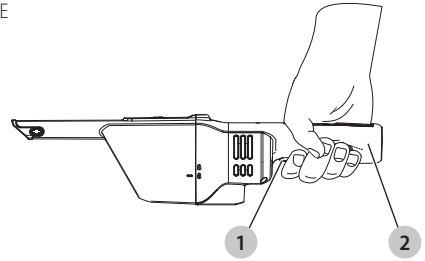

Fig. F

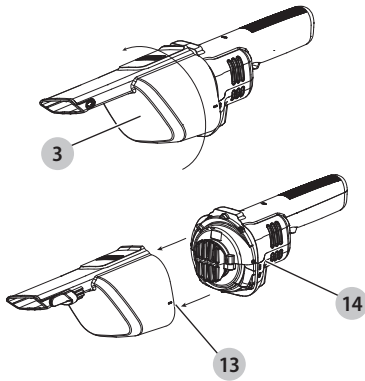

Fig. G

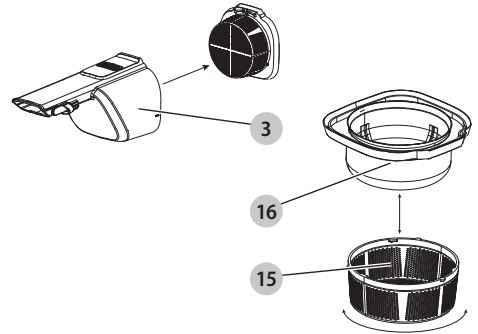
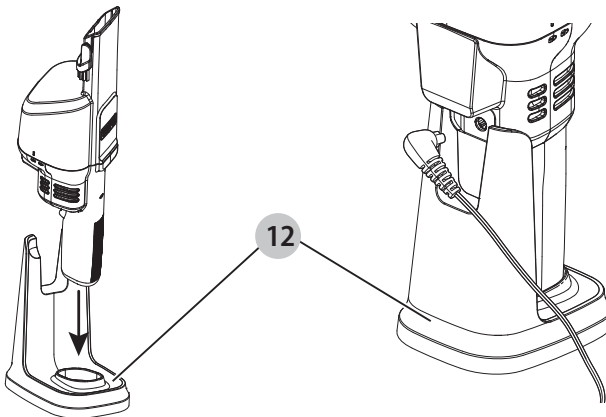

Fig. H



# 18V BESKÆRESAKS

## NVD220BP

### Sikkerhedsinstruktioner

**!** **ADVARSEL:** Læs alle sikkerhedsadvarsler og alle instruktioner. Hvis efterfølgende advarsler og instruktioner ikke følges, er der risiko for elektrisk stød, brand og alvorlige kvæstelser.

**!** **ADVARSEL!** Ved brug af batteridrevne apparater er det vigtigt, at grundlæggende sikkerhedsforholdsregler, herunder nedenstående, altid følges for at mindske risikoen for brand, batterilækage, personskader og materielle skader.

- Læs hele vejledningen omhyggeligt, før du bruger apparatet.
- Den tilsigtede brug er beskrevet i denne vejledning. Brugen af ekstraudstyr eller tilbehør eller udførelse af andet arbejde med dette apparat end det, der anbefales i denne vejledning, kan udgøre en fare for kvæstelser.
- Opbevar denne vejledning til senere brug.

### Brug af apparatet

- Dette apparat indeholder batterier, som kun kan udskiftes af fagfolk.
- Brug ikke apparatet til at opsamle væske eller stoffer, der kan være antændelige.
- Brug ikke apparatet i nærheden af vand.
- Apparatet må ikke nedsænkes i vand.
- Træk aldrig i opladerens ledning for at afbryde opladeren fra stikkontakten. Beskyt laderens ledning imod varmpåvirkninger, olie og skarpe kanter.
- Hold hår, løst tøj, fingre og alle dele af kroppen væk fra åbninger og bevægelige dele.
- Må ikke anvendes uden støvpose og/eller filtre på plads.
- Dette apparat kan bruges af børn i en alder fra 8 år og derover og personer med nedsatte fysiske, sensoriske eller mentale evner eller manglende erfaring og viden, hvis det sker under overvågning, eller de vejledes i brugen af apparatet på en sikker måde, og de forstår de farer, som er forbundet dermed. Børn må ikke lege med apparatet. Rengøring og brugervedligeholdelse må ikke foretages af børn uden opsyn.

### Eftersyn og reparationer

- Før brug skal apparatet kontrolleres for beskadigede eller defekte dele. Se efter knækkede dele, skader på kontakter og eventuelle andre tilstande, der kan påvirke apparatets funktion.
- Brug ikke apparatet med beskadigede eller defekte dele.
- Sørg for at få beskadigede eller defekte dele repareret eller udskiftet på et autoriseret værksted.
- Kontroller regelmæssigt opladerens ledning for skader. Udskift opladeren, hvis ledningen er beskadiget eller defekt.
- Forsøg aldrig at fjerne eller udskifte dele ud over dem, der er beskrevet i denne vejledning.

### Yderligere sikkerhedsvejledninger

- Når apparatet ikke er i brug, skal det opbevares på et tørt sted.
- Børn bør aldrig have adgang til opbevarede apparater.

### Restrisici

På trods af overholdelsen af de relevante sikkerhedsregler og brug af sikkerhedsudstyr kan visse restrisici ikke undgås. Disse omfatter:

- Hørenedsættelse.
- Risiko for personskade som følge af flyvende partikler.
- Risiko for indånding af røg ved arbejde med klæbestoffer.
- Risiko for indånding af sundhedsfarligt støv.

### GEM DISSE INSTRUKTIONER

### Batterier og opladere

#### Batterier

- Forsøg aldrig at åbne den af en eller anden grund.
- Batteriet må ikke udsættes for fugt.
- Batteriet må ikke udsættes for varme.
- Opbevar ikke batterier på steder, hvor temperaturen kan overstige 40°C.
- Foretag kun opladning ved omgivelsestemperaturer mellem 10°C og 40°C.
- Brug kun den oplader, der fulgte med apparatet/værktøjet, til opladning. Brug af den forkerte oplader kan medføre elektrisk stød eller overophedning af batteriet.
- Følg ved bortskaffelse af batterier vejledningen i afsnittet "Miljøbeskyttelse".
- Undgå at beskadige/deformere batteripakken ved at punktere den eller slå på den, da dette kan forårsage risiko for tilskadekomst eller brand.
- Beskadigede batterier må ikke oplades.
- Under ekstreme forhold kan der forekomme batterilækage. Hvis du bemærker væske på batterierne, skal du omhyggeligt tørre den af med en klud. Undgå kontakt med huden.
- I tilfælde af kontakt med hud eller øjne skal nedenstående instruktioner følges

**!** **ADVARSEL:** Batterivæsken kan forårsage personskader eller materielle skader. I tilfælde af kontakt med huden skylles straks med vand. Søg læge, hvis der opstår rødme, smerte eller irritation. Skyl straks med rent vand, og søg læge i tilfælde af kontakt med øjnene.

#### Opladere

Opladeren er udviklet til en specifik spænding. Kontroller altid, at netspændingen svarer til spændingen på typeskiltet og oplysningerne i den **tekniske datatabel**.

**!** **ADVARSEL!** Forsøg aldrig at erstatte opladerenheden med et almindeligt netstik.

- Brug kun din BLACK+DECKER oplader til at oplade batteriet i det apparat/værktøj, som den blev leveret sammen med. Andre batterier kan eksplodere og forårsage kvæstelser og materielle skader.
- Prøv aldrig på at oplade ikkegenopladelige batterier.
- Hvis netledningen beskadiges, skal den udskiftes af producenten eller et autoriseret BLACK+DECKER-værksted, så farlige situationer undgås.
- Opladeren må ikke udsættes for fugt.
- Opladeren må ikke åbnes.
- Undersøg ikke opladeren.
- Apparatet/værktøjet/batteriet skal anbringes et sted med god udluftning, når det oplades

## Elektricitet og sikkerhed

### Symboler på opladeren



Læs hele vejledningen omhyggeligt, før du bruger apparatet.



Denne maskine er dobbelt isoleret. Derfor er jordledning ikke nødvendig. Kontrollér altid, at strømforsyningen svarer til spændingen på mærkepladen.



Laderens basisenhed er kun beregnet til indendørs brug.

## Opladning af batteriet (Fig. B)



**ADVARSEL:** Kun til brug med den medfølgende oplader.



**ADVARSEL:** Batteriet må ikke oplades i omgivelsestemperaturer under 4 °C eller over 40 °C.

Når de er nye, har de genopladelige batterier i produktet brug for en opladningstid på mindst 5 timer for at sikre fuld strøm.

1. Udløseren **1** skal stå i positionen OFF. Apparatet oplades ikke, hvis den står i en anden position.
2. **Fig. B** - Sæt jackstikket **7** fra opladeren **6** i værktøjets opladningsåbning **5**.
3. Sæt opladeren ind i en standard 240 V (NVD220BP) stikkontakt.
4. LED-indikatoren for opladning **8** midt på hovedhuset lyser under opladning.
5. LED-indikatoren for opladning slukkes ved afslutningen af opladningen.

**BEMÆRK:** Under opladning kan opladeren blive varm. Det er helt normalt og sikkert. Det er sikkert at lade apparatet være tilsluttet opladeren på ubestemt tid. Opladeren reducerer automatisk strømforbruget, når opladningen er afsluttet.



**ADVARSEL:** Batteriet må ikke oplades i omgivelsestemperaturer under 4 °C eller over 40 °C.

## LED-indikator for opladning

1. Under opladning lyser blå LED-lampen på opladeren **6**.
2. Når opladningen er afsluttet, slukkes blå LED-lampen.

## Mærkater på apparatet

Apparatet er forsynet med følgende advarselssymboler samt datokoden.



Læs hele vejledningen omhyggeligt, før du bruger apparatet



Må kun bruges med opladeren  
GB: S010QB1400040  
QW: S010QV1400040

## Pakkens indhold

Pakken indeholder:

- 1 Håndholdt støvsuger
- 1 Revneværktøj
- 1 Opklapsbørste
- 1 Børste til dyrehår
- 1 Opbevaringsbase
- 1 Oplader
- 1 Brugsanvisning

- *Kontroller for eventuelle skader på værktøjet, dele og tilbehør, der kan være opstået under transport.*
- *Tag dig god tid til grundigt at læse og forstå denne brugsanvisning før brug.*

## Datokodeposition (Fig. A)

Produktionsdatokoden **7** består af et 4-cifret år efterfulgt af en 2-cifret uge og forlænges af en 2-cifret fabrikskode.

## Beskrivelse (Fig. A)



**ADVARSEL:** Du skal aldrig modificere elværktøjet eller dele af det. Det kan medføre skade eller personskade.

- 1 Tænd/sluk-udløser
- 2 Håndtag
- 3 Støbbeholder
- 4 Dyse
- 5 Opladningsåbning
- 6 Oplader
- 7 Jackstik
- 8 LED-indikator for opladning
- 9 Opklapsbørste
- 10 Revneværktøj
- 11 Børste til dyrehår
- 12 Opbevaringsbase
- 13 Datokode

## Tilsigtet anvendelse

Din NVD220BP ledningsfri støvsuger er beregnet til tørstøvsugning. Apparatet er kun beregnet til brug i husholdninger.

Støvsugeren er beregnet til støvsugning af materialer, der ikke er skadelige for helbredet.

Dette produkt er IKKE beregnet til filtrering af patogener, f.eks. COVID-19. Følg alle lokale, statslige og føderale retningslinjer om generelle rengøringspraksisser.

Brug den **IKKE** til at støvsuge væsker.

**BEMÆRK:** Apparatet er velegnet til at støvsuge tørt hverdagsnav. Apparatet er kun beregnet til brug i husholdninger.

Må **IKKE** anvendes under våde forhold eller i nærheden af brændbare væsker eller gasser.

**LAD IKKE** børn komme i kontakt med værktøjet. Uerfarne brugere må ikke anvende dette værktøj uden opsyn.

- **Små børn og svagelige personer.** Dette værktøj er ikke beregnet til at blive brugt af små børn eller svagelige personer uden opsyn.
- Denne maskine er ikke beregnet til at blive anvendt af personer (herunder børn) med reducerede fysiske, sansemæssige eller mentale evner, eller mangel på erfaring og viden. Børn må aldrig efterlades alene med dette produkt.

## SAMLING OG JUSTERINGER

 **ADVARSEL: For at reducere risikoen for personskade skal du slukke for enheden og holde dig væk fra udløseren, inden der foretages justeringer, eller der fjernes/monteres tilbehør eller ekstraudstyr. En utilsigtet start kan forårsage personskade.**

 **ADVARSEL: Brug kun den medfølgende BLACK+DECKER oplader.**

## Tilbehørsværktøjer (Fig. C)

Din håndstøvsuger leveres muligvis med følgende tilbehør:

- Opklapsbørste **9**
- Revneværktøj **10**
- Børste til dyrehår **11**
- Revneværktøjet og børsten til dyrehår kan monteres direkte på dysen **4** som vist i fig. C.

## Brug flip-ned børsten (Fig. D)

- Flip børsten **9** ned i position til brug, som vist i Fig. D.

## BETJENING

 **ADVARSEL: For at reducere risikoen for personskade skal du slukke for enheden og holde dig væk fra udløseren, inden der foretages justeringer, eller der fjernes/monteres tilbehør eller ekstraudstyr. En utilsigtet start kan forårsage personskade.**

 **ADVARSEL: Brug kun den medfølgende BLACK+DECKER oplader.**

## Slå strømmen til (Fig. E)

1. Tænd for apparatet ved at holde tænd/sluk-udløseren **1** på undersiden af håndtaget **2** nede.
2. Slip udløseren for at slukke for apparatet.

## Tørstøvsugning

For dagligt spild af tørt materiale.

- Fyld ikke støvbeholderen **3** længere op end til enden af indtaget.

## Optimering af sugeeffekten

For at sikre optimal sugeeffekt skal filtrene rengøres regelmæssigt under brug..

## VEDLIGEHOLDELSE

 **ADVARSEL: For at reducere risikoen for personskade skal du slukke for enheden og holde dig væk fra udløseren, inden der foretages justeringer, eller der fjernes/monteres tilbehør eller ekstraudstyr. En utilsigtet start kan forårsage personskade.**

 **ADVARSEL: Brug kun den medfølgende BLACK+DECKER oplader.**

## Støvbeholder (Fig. F)

 **ADVARSEL: Brug aldrig den trådløse støvsuger uden dens filtre.**

**VIGTIGT:** Maksimal støvopsamling kan kun opnås med rene filtre og tom støvbeholder. Hvis der falder støv ud af produktet, efter det er slukket, betyder det, at støvbeholderen er fuld og skal tømmes

## Sådan tømmes støvbeholderen (Fig. F)

1. Hold støvbeholderen over en affaldsspand, og fjern støvbeholderen **3** fra hovedhuset **12** ved at dreje støvbeholderen mod uret og trække støvbeholderen væk fra hovedhuset.
2. Fjern filtersamlingen ved at trække den ud af støvbeholderen.
3. Ryst eller børst let evt. støv fra filtersamlingen.
4. Tøm støvet fra støvbeholderen i en affaldsspand, og skyl efter behov. Sørg for, at støvbeholderen er helt tør inden brug.
5. Sæt filtersamlingen på plads i støvbeholderen.
6. Installer støvbeholderen på hovedhuset, mens du sørger for at støvbeholderens riller **13** flugter med hovedhusets tapper **14** som vist i fig. F, og drej støvbeholderen med uret for at låse det godt fast.

## Rensning af filtre (Fig. G)

1. Hold støvbeholderen over en affaldsspand, og fjern støvbeholderen **3** fra hovedhuset **12** ved at dreje støvbeholderen mod uret og trække støvbeholderen væk fra hovedhuset.
2. Fjern filtersamlingen ved at trække den ud af støvbeholderen.
3. Tøm evt. støv fra støvbeholderen i en affaldsspand, og skyl efter behov. Sørg for, at støvbeholderen er helt tør inden brug.
4. Drej forfilteret **15** mod uret, og træk forfilteret af filteret **16**. Ryst eller børst let evt. støv fra filteret og forfilteret.
5. Vask forfilteret og filteret regelmæssigt med varmt sæbevand. Jo renere filteret er, des bedre præsterer produktet.
6. Sørg for, at begge filtre er helt tørre i 12 timer inden genmontering. Det er meget vigtigt, at filtrene er helt tørre og sat korrekt på plads inden brug.

7. Installer forfilteret på filteret, mens du sørger for, at filterrillerne **17** flugter med forfiltertapperne **18**, og drej forfilteret med uret for at låse det godt fast.
8. Installer filtersamlingen i støvbeholderen.
9. Installer støvbeholderen på hovedhuset, mens du sørger for at støvbeholderens riller **13** flugter med hovedhusets tapper **14**, som vist på fig. G, og drej støvbeholderen med uret for at låse det godt fast.

## Opbevaringsstander (Fig. H)

- Når støvsugeren opbevares, skal den placeres på opbevaringsbasen **12**, som vist i fig. H.
- Støvsugeren kan også oplades, mens den er på standeren, ved at føre opladningsledningen gennem bagsiden af standeren og ind i opladningsåbningen **5**.

## FEJLSØGNING

Kontroller følgende, hvis produktet ikke fungerer.

- Opladeren er tilsluttet korrekt til genopladning. (Den føles lidt varm at røre ved.)
- Opladerens ledning er ikke beskadiget og sidder rigtigt.
- Opladeren sidder i en fungerende stikkontakt.

For at få hjælp til dit produkt bedes du gå ind på [www.blackanddecker.com](http://www.blackanddecker.com) for at finde et servicecenter nær dig.

## Reparationer

Der kan ikke udføres service på opladeren eller det indre batteri. Der findes ingen dele inde i opladeren eller produktet, som kan serviceres.

## Miljøbeskyttelse



Særskilt bortskaffelse. Produkter og batterier mærket med dette symbol må ikke bortskaffes sammen med normalt husholdningsaffald.

Produkter og batterier indeholder materialer, der kan blive gendannet eller genanvendt og således reducere efterspørgslen efter råvarer. Genbrug venligst elektriske produkter og batterier i henhold til lokale regulativer. Yderligere informationer findes på [www.2helpU.com](http://www.2helpU.com).

## Genopladeligt batteri

Dette langtidsholdbare batteri skal udskiftes, når det ikke giver tilstrækkelig strøm til de opgaver, som tidligere let blev udført. Ved slutningen af dens tekniske levetid, kassér den med behørigt omhu for vores miljø:

- Aflad batteriet helt.
- Li-Ion celler er genanvendelige. Tag dem med til din forhandler eller til den lokale genbrugsplads. De indsamlede produkter vil blive genanvendt eller korrekt bortskaffet.

## Tekniske Data

		NVD220BP
Spænding	V <sub>dc</sub>	7,2
Batteri	Ah	2,0
Vægt	kg	0,62
Oplader		S010QV1400040
Ca. opladningstid	h	5
Indgangsspænding	V <sub>ac</sub>	100-240
Udgangsspænding	V <sub>dc</sub>	14
Strømforsyning	mA	400



# 18V-ASTSCHERE

## NVD220BP

### Sicherheitshinweise



**WARNUNG:** Lesen Sie alle Sicherheitswarnhinweise und alle Anweisungen. Die Nichteinhaltung der folgenden Warnungen und Anweisungen kann einen elektrischen Schlag, Brand und/oder schwere Verletzungen verursachen.



**WARNUNG:** Beachten Sie beim Umgang mit akkubetriebenen Geräten stets die grundlegenden Sicherheitshinweise, einschließlich der folgenden. Dadurch verhindern Sie weitgehend das Entstehen von Bränden, das Auslaufen von Akkus sowie Sach- und Personenschäden.

- Lesen Sie diese Anleitung vollständig und aufmerksam durch, bevor Sie das Gerät verwenden.
- Der vorgesehene Verwendungszweck ist in dieser Anleitung beschrieben. Bei Verwendung von Zubehör oder Anbauteilen, die nicht in dieser Anleitung empfohlen werden, sowie bei der Verwendung des Geräts in Abweichung von den in dieser Anleitung beschriebenen Verfahren besteht Verletzungsgefahr.
- Bewahren Sie diese Anleitung auf.

### Verwendung des Geräts

- Dieses Gerät enthält Batterien, die nur von Fachleuten ausgetauscht werden dürfen.
- Benutzen Sie das Gerät nicht zum Aufsaugen von Flüssigkeiten oder entzündlichen Materialien.
- Betreiben Sie das Gerät nicht in der Nähe von Wasser.
- Sie das Gerät nicht in Wasser.
- Sie das Ladegerät nicht am Kabel aus der Netzsteckdose. Achten Sie darauf, dass das Kabel des Ladegeräts nicht in Kontakt mit starker Hitze, Öl oder scharfen Gegenständen kommt..
- Halten Sie Haare, lose Kleidung, Finger und alle Körperteile von Öffnungen und beweglichen Teilen fern.
- Nicht ohne eingesetzten Staubbeutel und/oder Filter verwenden.
- Dieses Gerät darf von Kindern ab 8 Jahren und Personen mit eingeschränkten körperlichen, sensorischen oder geistigen Fähigkeiten sowie mangelnder Erfahrung und Wissen in Bezug auf dessen Gebrauch bedient werden, wenn sie bei der Verwendung des Geräts beaufsichtigt oder angeleitet werden und die möglichen Gefahren verstehen. Kinder dürfen nicht mit dem Gerät spielen. Reinigung und Wartungsarbeiten dürfen von Kindern nur unter Aufsicht durchgeführt werden.

### Inspektion und Reparaturen

- Prüfen Sie das Gerät vor der Verwendung auf beschädigte oder defekte Teile. Prüfen Sie, ob Teile gebrochen sind, Schalter beschädigt sind oder andere Bedingungen vorliegen, welche die Funktion beeinträchtigen könnten.

- Betreiben Sie das Gerät nicht, wenn Teile beschädigt oder defekt sind.
- Lassen Sie beschädigte oder defekte Teile in einer Vertragswerkstatt reparieren oder austauschen.
- Überprüfen Sie das Ladegerätkabel in regelmäßigen Abständen auf Beschädigungen. Tauschen Sie das Ladegerät aus, wenn das Kabel beschädigt oder defekt ist.
- Ersetzen oder entfernen Sie keine Teile, für die in dieser Anleitung keine entsprechende Beschreibung enthalten ist.

### Zusätzliche Sicherheitshinweise

- Bewahren Sie das Gerät bei Nichtgebrauch an einem trockenen Ort auf.
- Kinder sollten keinen Zugang zu aufbewahren Geräten haben.

### Restrisiken

Trotz Beachtung der geltenden Sicherheitsvorschriften und des Einsatzes von Schutzvorrichtungen können bestimmte Risiken nicht vermieden werden. Diese sind:

- *Schwerhörigkeit.*
- *Verletzungsgefahr durch umherfliegende Teilchen.*
- *Bei der Arbeit mit Klebstoffen Gefahr des Einatmens von Dämpfen.*
- *Gefahr durch das Einatmen von gesundheitsschädlichem Staub.*

### BEWAHREN SIE DIESE ANWEISUNGEN AUF

### Akkus und Ladegeräte

#### Akkus

- Keinesfalls versuchen, den Akku zu öffnen.
- Achten Sie darauf, dass der Akku nicht mit Wasser in Berührung kommt.
- Setzen Sie den Akku keinen hohen Temperaturen aus.
- Nicht bei Temperaturen über 40°C lagern.
- Laden Sie den Akku ausschließlich bei Umgebungstemperaturen zwischen
- 10 °C und 40 °C.
- Verwenden Sie ausschließlich das mit dem Gerät gelieferte Ladegerät. Das Verwenden eines falschen Ladegeräts kann zu einem Stromschlag oder dem Überhitzen des Akkus führen.
- Bei der Entsorgung von Akkus oder Batterien die Hinweise im Abschnitt "Umweltschutz" beachten.
- Der Akku darf nicht durch mechanische Krafteinwirkung oder Belastungen beschädigt oder verformt werden. Andernfalls besteht Verletzungs- und Brandgefahr.
- Laden Sie beschädigte Akkus nicht auf.
- Unter extremen Bedingungen können Akkus undicht werden. Wenn Sie feststellen, dass aus dem Akku Flüssigkeit

austritt, wischen Sie diese vorsichtig mit einem Tuch ab. Vermeiden Sie Hautkontakt.

- Beachten Sie nach Hautoder Augenkontakt die folgenden Hinweise.



**WARNUNG:** Batteriesäure kann Sachoder Personenschäden verursachen. Spülen Sie die Säure bei Hautkontakt sofort mit Wasser ab. Suchen Sie einen Arzt auf, wenn sich auf der Haut Rötungen, Reizungen oder andere Irritationen zeigen. Spülen Sie das Auge nach Augenkontakt sofort mit sauberem Wasser aus, und suchen Sie einen Arzt auf.

## Ladegeräte

Das Ladegerät ist für eine bestimmte Spannung ausgelegt. Stellen Sie sicher, dass die Netzspannung der auf dem Typenschild des Geräts und in der Tabelle mit den technischen Daten angegebenen Spannung entspricht.



**WARNUNG!** Ersetzen Sie das Ladegerät keinesfalls durch ein normales Netzkabel.

- Verwenden Sie das BLACK + DECKER Ladegerät nur für den Akku des Geräts, mit dem es geliefert wurde. Andere Akkus können platzen und Sachschäden oder Verletzungen verursachen.
- Versuchen Sie keinesfalls, nicht aufladbare Batterien zu laden.
- Bei einer Beschädigung des Netzkabels muss dieses durch den Hersteller oder eine BLACK+DECKER Vertragswerkstatt ausgetauscht werden, um mögliche Gefahren zu vermeiden.
- Achten Sie darauf, dass das Ladegerät nicht mit Wasser in Berührung kommt.
- Versuchen Sie nicht, das Ladegerät zu öffnen.
- Nehmen Sie am Ladegerät keine Veränderungen vor.
- Beim Laden des Geräts/Akkus muss auf ausreichende Belüftung geachtet werden.

## Elektrische Sicherheit

### Symbole auf dem Ladegerät



Lesen Sie diese Anleitung vollständig und aufmerksam durch, bevor Sie das Gerät verwenden.



Dieses Gerät ist schutzisoliert, daher ist keine Erdleitung erforderlich. Überprüfen Sie immer, dass die Stromversorgung der Spannung auf dem Typenschild entspricht.



Die Ladestation darf nur im Innenbereich verwendet werden.

### Laden des Akkus (Abb. B)



**WARNUNG:** Nur zur Verwendung mit dem mitgelieferten Ladegerät.



**WARNUNG:** Laden Sie den Akku nicht, wenn die Umgebungstemperatur unter 4 °C oder über 40 °C liegt.

Neue aufladbare Zellen des Produkts müssen mindestens 5 Stunden aufgeladen werden, bis sie die vollständige Leistung abgeben.

1. Der Abzug 1 muss sich dabei in der OFF-Stellung befinden, anderenfalls wird das Gerät nicht aufgeladen.
2. **Abb. B** - Stecken Sie den Stecker 7 des Ladegeräts 6 in den Ladeanschluss 5 des Werkzeugs.
3. Stecken Sie das Ladegerät in eine handelsübliche 240V-Steckdose (NVD220BP).
4. Die Ladeanzeige-LED 8 in der Mitte des Hauptgehäuses leuchtet während des Ladevorgangs.
5. Die Ladeanzeige-LED schaltet sich nach Abschluss des Ladevorgangs aus.  
**HINWEIS:** Während des Ladevorgangs kann sich das Ladegerät erwärmen, dies ist völlig normal und ungefährlich. Es ist unbedenklich, das Gerät über einen längeren Zeitraum am Ladegerät angeschlossen zu lassen. Das Ladegerät reduziert den Stromverbrauch automatisch, wenn der Ladevorgang abgeschlossen ist.



**WARNUNG:** Laden Sie den Akku nicht, wenn die Umgebungstemperatur unter 4 °C oder über 40 °C liegt.

### Ladekontrollleuchte

1. Während des Ladevorgangs leuchtet die blau Kontrollleuchte am Ladegerät 6.
2. Wenn der Ladevorgang abgeschlossen ist, schaltet sich die blau Kontrollleuchte aus.

### Warnsymbole am Gerät

Am Gerät befinden sich folgende Warnsymbole inkl. Datumscode.



Lesen Sie diese Anleitung vollständig und aufmerksam durch, bevor Sie das Gerät verwenden



Nur mit folgendem Ladegerät verwenden  
GB: S010QB1400040  
QW: S010QV1400040

### Packungsinhalt

Die Packung enthält:

- 1 Handstaubsauger
  - 1 Fugendüse
  - 1 Hochklappbare Bürste
  - 1 Tierhaarbürste
  - 1 Aufbewahrungsbasis
  - 1 Ladegerät
  - 1 Betriebsanleitung
- Prüfen Sie das Gerät, die Teile oder Zubehörteile auf Beschädigungen, die beim Transport entstanden sein könnten.
  - Nehmen Sie sich Zeit, die Betriebsanleitung vor Inbetriebnahme sorgfältig zu lesen.

### Lage des Datumscodes (Abb. A)

Der Code für das Herstellungsdatum 7 besteht aus einer 4-stelligen Jahresangabe, gefolgt von einer 2-stelligen Wochenangabe und einem 2-stelligen Werkscode.

## Beschreibung (Abb. A)



**WARNUNG:** Nehmen Sie niemals Änderungen am Elektrowerkzeug oder dessen Teilen vor. Dies könnte zu Schäden oder Verletzungen führen.

- 1 Ein-/Ausschalter
- 2 Griff
- 3 Staubauffangbehälter
- 4 Düse
- 5 Ladeanschluss
- 6 Ladegerät
- 7 Klinenstecker
- 8 Ladekontrollleuchte
- 9 Hochklappbare Bürste
- 10 Fugendüse
- 11 Tierhaarbürste
- 12 Aufbewahrungsbasis
- 13 Datumscode

## Verwendungszweck

Ihr NVD220BP Akkustaubsauger wurde zum Aufsaugen von trockenem Schmutz entwickelt. Dieses Gerät ist nicht für den gewerblichen Einsatz vorgesehen.

Dieser Staubsauger ist zum Aufsaugen von Materialien vorgesehen, die nicht gesundheitsschädlich sind.

Dieses Produkt eignet sich NICHT zum Herausfiltern von Krankheitserregern wie COVID-19. Befolgen Sie sämtliche Reinigungsverfahren, die von Stadt, Land oder Bund vorgeschrieben sind.

**KEINE** Flüssigkeiten aufsaugen.

**HINWEIS:** Dieses Gerät ist für das Aufsaugen von trockenen Verschmutzungen im Alltag vorgesehen. Dieses Gerät ist nicht für den gewerblichen Einsatz vorgesehen.

**NICHT** in nasser Umgebung oder in der Nähe von entflammaren Flüssigkeiten oder Gasen verwenden.

**LASSEN SIE NICHT ZU**, dass Kinder in Kontakt mit dem Werkzeug kommen. Wenn unerfahrene Personen dieses Gerät verwenden, sind diese zu beaufsichtigen.

- **Kleine Kinder und behinderte Personen.** Dieses Gerät ist nicht zur Verwendung durch kleine Kinder oder behinderte Personen ohne Aufsicht gedacht.
- Diese Maschine darf nicht von Personen (einschließlich Kindern) mit eingeschränkten physischen, sensorischen oder mentalen Fähigkeiten oder ohne ausreichende Erfahrung oder Kenntnisse verwendet werden. Lassen Sie nicht zu, dass Kinder mit diesem Produkt allein gelassen werden.

## ZUSAMMENBAU UND EINSTELLUNGEN



**WARNUNG:** Um die Gefahr schwerer Verletzungen zu mindern, schalten Sie das Gerät aus und bleiben Sie dem Auslöser fern, bevor Sie Einstellungen vornehmen oder Aufsätze oder Zubehör anbringen oder entfernen. Ungewolltes Anlaufen kann Verletzungen verursachen.



**WARNUNG:** Verwenden Sie nur das mitgelieferte BLACK+DECKER-Ladegerät.

## Zubehörwerkzeug (Abb. C)

Ihr Handstaubsauger kann mit folgendem Zubehör ausgestattet sein:

- Hochklappbare Bürste **9**
- Fugendüse **10**
- Tierhaarbürste **11**
- Die Fugendüse und die Tierhaarbürste kann direkt an der Düse **4** angebracht werden, siehe Abb. C.

## Verwendung der klappbaren Bürste (Abb. D)

- Klappen Sie die Bürste **9** in die Arbeitsposition, siehe Abb. D.

## BETRIEB



**WARNUNG:** Um die Gefahr schwerer Verletzungen zu mindern, schalten Sie das Gerät aus und bleiben Sie dem Auslöser fern, bevor Sie Einstellungen vornehmen oder Aufsätze oder Zubehör anbringen oder entfernen. Ungewolltes Anlaufen kann Verletzungen verursachen.



**WARNUNG:** Verwenden Sie nur das mitgelieferte BLACK+DECKER-Ladegerät.

## Einschalten (Abb. E)

1. Halten Sie zum Einschalten des Geräts den Abzug (Ein-/Ausschalter) **1** an der Unterseite des Griffs **2** gedrückt.
2. Zum Ausschalten des Geräts lassen Sie den Auslöseschalter los.

## Trockensaugen

Zum alltäglichen Saugen trockenen Schmutzes.

- Füllen Sie den Staubauffangbehälter **3** höchstens bis zum Ende der Ansaugrinne.

## Optimieren der Saugkraft

Damit das Gerät stets die bestmögliche Saugkraft erzeugt, müssen die Filter während des Gebrauchs regelmäßig gereinigt werden.

## WARTUNG



**WARNUNG:** Um die Gefahr schwerer Verletzungen zu mindern, schalten Sie das Gerät aus und bleiben Sie dem Auslöser fern, bevor Sie Einstellungen vornehmen oder Aufsätze oder Zubehör anbringen oder entfernen. Ungewolltes Anlaufen kann Verletzungen verursachen.



**WARNUNG:** Verwenden Sie nur das mitgelieferte BLACK+DECKER-Ladegerät.

## Staubauffangbehälter (Abb. F)



**WARNUNG:** Verwenden Sie diesen kabellosen Handstaubsauger keinesfalls ohne seine Filter.

**WICHTIG:** Die maximale Saugleistung erzielen Sie bei sauberen Filtern und leerem Staubauffangbehälter. Wenn nach dem

Ausschalten des Staubsaugers Staub aus der Saugöffnung fällt, ist der Staubauffangbehälter voll und muss geleert werden.

## Leeren des Staubauffangbehälters (Abb. F)

1. Halten Sie den Leeren des Staubauffangbehälter über einen Mülleimer und nehmen Sie den Staubauffangbehälter **3** vom Hauptgehäuse **12** ab, indem Sie ihn gegen den Uhrzeigersinn drehen und vom Hauptgehäuse abziehen.
2. Entfernen Sie die Filterbaugruppe, indem Sie diese aus dem Staubauffangbehälter herausziehen.
3. Schütteln Sie den Schmutz von der Filterbaugruppe ab oder entfernen Sie ihn vorsichtig mit einer Bürste.
4. Schütten Sie den Staub aus dem Staubauffangbehälter in einen Mülleimer und waschen Sie den Behälter gegebenenfalls aus. Vergewissern Sie sich, dass der Staubauffangbehälter vor der Verwendung vollständig trocken ist.
5. Setzen Sie die Filterbaugruppe richtig in den Staubauffangbehälter ein.
6. Bringen Sie den Staubauffangbehälter auf dem Hauptgehäuse an, wobei darauf zu achten ist, dass die Schlitz des Staubauffangbehälters **13** an den Laschen des Hauptgehäuses **14** ausgerichtet sind, wie in Abb. F gezeigt. Drehen Sie den Staubauffangbehälter dann im Uhrzeigersinn, bis er wieder fest in seiner Position sitzt.

## Reinigen der Filter (Abb. G)

1. Halten Sie den Leeren des Staubauffangbehälter über einen Mülleimer und nehmen Sie den Staubauffangbehälter **3** vom Hauptgehäuse **12** ab, indem Sie ihn gegen den Uhrzeigersinn drehen und vom Hauptgehäuse abziehen.
2. Entfernen Sie die Filterbaugruppe, indem Sie diese aus dem Staubauffangbehälter herausziehen.
3. Schütten Sie den Staub aus dem Staubauffangbehälter in einen Mülleimer und waschen Sie den Behälter gegebenenfalls aus. Vergewissern Sie sich, dass der Staubauffangbehälter vor der Verwendung vollständig trocken ist.
4. Drehen Sie den Vorfilter **15** gegen den Uhrzeigersinn und ziehen Sie ihn vom Filter **16** ab. Schütteln Sie den Schmutz von dem Filter und dem Vorfilter ab oder entfernen Sie ihn vorsichtig mit einer Bürste.
5. Spülen Sie den Vorfilter und den Filter regelmäßig mit warmem Seifenwasser ab. Je sauberer der Filter ist, desto besser ist die Leistung des Produkts.
6. Stellen Sie sicher, dass beide Filter 12 Stunden lang vollständig trocken sind, bevor Sie sie wieder einsetzen. Es ist sehr wichtig, dass die Filter vor der Verwendung vollständig trocken sind und richtig positioniert werden.
7. Bringen Sie den Vorfilter auf dem Filter an, wobei darauf zu achten ist, dass die Filterschlitz **17** an den Laschen des Vorfilters **18** ausgerichtet sind, und drehen Sie dann den Vorfilter im Uhrzeigersinn, bis er fest in seiner Position sitzt.
8. Setzen Sie die Filterbaugruppe in den Staubauffangbehälter ein.

9. Bringen Sie den Staubauffangbehälter auf dem Hauptgehäuse an, wobei darauf zu achten ist, dass die Schlitz des Staubauffangbehälters **13** an den Laschen des Hauptgehäuses **14** ausgerichtet sind, wie in Abb. G gezeigt. Drehen Sie den Staubauffangbehälter dann im Uhrzeigersinn, bis er wieder fest in seiner Position sitzt.

## Aufbewahrungsständer (Abb. H)

- Stellen Sie den Staubsauger bei Nichtgebrauch auf den Aufbewahrungsständer **12**, siehe Abb. H.
- Der Staubsauger kann auf dem Ständer auch aufgeladen werden. Ziehen Sie dazu das Ladekabel durch die Rückseite des Ständers und stecken es in den Ladeanschluss **5**.

## FEHLERBEHEBUNG

Wenn das Gerät nicht funktioniert, überprüfen Sie die nachfolgenden Punkte:

- Das Ladegerät sollte ordnungsgemäß eingesteckt sein. (Es müsste sich etwas warm anfühlen.)
- Das Kabel des Ladegeräts darf nicht beschädigt sein und muss ordnungsgemäß angeschlossen sein.
- Das Ladegerät muss an eine stromführende Steckdose angeschlossen sein.

Hilfe und Unterstützung zu Ihrem Produkt sowie Informationen zu Kundendienststellen in Ihrer Nähe finden Sie auf unserer Website [www.blackanddecker.com](http://www.blackanddecker.com).

## Reparaturen

Das Ladegerät und der integrierte Akku können nicht gewartet werden. Im Ladegerät und im Produkt sind keine Teile, die gewartet werden müssen.

## Umweltschutz



Abfalltrennung. Produkte und Akkus mit diesem Symbol dürfen nicht mit dem normalen Hausmüll entsorgt werden.

■ Produkte und Akkus enthalten Materialien, die zurückgewonnen oder recycelt werden können und die Nachfrage nach Rohstoffen reduzieren. Bitte recyceln Sie Elektroprodukte und Akkus gemäß den lokalen Bestimmungen. Weitere Informationen finden Sie auf [www.2helpU.com](http://www.2helpU.com).

## Akku

Dieser Longlife-Akku muss aufgeladen werden, wenn er nicht mehr ausreichend Energie erzeugt, um Arbeiten so gut wie zuvor zu erledigen. Entsorgen Sie ihn am Ende seiner technischen Lebensdauer mit der gebührenden Sorgfalt für unsere Umwelt:

- Entladen Sie den Akku vollständig.
- Li-Ionen-Zellen sind recycelbar. Geben Sie die gebrauchten Akkus bei Ihrem Händler oder bei einer kommunalen Recycling-Sammelstelle ab. Dort werden die gesammelten Produkte recycelt oder ordnungsgemäß entsorgt.

## Technische Daten

		NVD220BP
Spannung	$V_{dc}$	7,2
Akku	Ah	2,0
Gewicht	kg	0,62
Ladegerät		S010QV1400040
Ungefähre Ladezeit	h	5
Eingangsspannung	$V_{ac}$	100-240
Ausgangsspannung	$V_{dc}$	14
Stromstärke	mA	400

# CORDLESS VACUUM

## NVD220BP

### Safety instructions



**WARNING:** Read all safety warnings and all instructions.

Failure to follow the warnings and instructions listed below may result in electric shock, fire and/or serious injury.



**WARNING:** When using battery-powered appliances, basic safety precautions, including the following, should always be followed to reduce the risk of fire, leaking batteries, personal injury and material damage.

- Read all of this manual carefully before using the appliance.
- The intended use is described in this manual. The use of any accessory or attachment or the performance of any operation with this appliance other than those recommended in this instruction manual may present a risk of personal injury.
- Retain this manual for future reference.

### Using your appliance

- This appliance contains batteries that are only replaceable by skilled persons.
- Do not use the appliance to pick up liquids or any materials that could catch fire.
- Do not use the appliance near water.
- Do not immerse the appliance in water.
- Never pull the charger lead to disconnect the charger from the socket. Keep the charger lead away from heat, oil and sharp edges.
- Keep hair, loose clothing, fingers, and all parts of body away from openings and moving parts.
- Do not use without dust bag and/or filters in place.
- This appliance can be used by children aged from 8 years and above and persons with reduced physical, sensory or mental capabilities or lack of experience and knowledge if they have been given supervision or instruction concerning use of the appliance in a safe way and understand the hazards involved. Children shall not play with the appliance. Cleaning and user maintenance shall not be made by children without supervision.

### Inspection and Repairs

- Before use, check the appliance for damaged or defective parts. Check for breakage of parts, damage to switches and any other conditions that may affect its operation.
- Do not use the appliance if any part is damaged or defective.
- Have any damaged or defective parts repaired or replaced by an authorized repair agent.
- Regularly check the charger lead for damage. Replace the charger if the lead is damaged or defective.
- Never attempt to remove or replace any parts other than those specified in this manual.

### Additional Safety Instructions

- When not in use, the appliance should be stored in a dry place.
- Children should not have access to stored appliances.

### Residual Risks

In spite of the application of the relevant safety regulations and the implementation of safety devices, certain residual risks cannot be avoided. These are:

- Impairment of hearing.
- Risk of personal injury due to flying particles.
- Risk of inhaling fumes when working with adhesives.
- Risk of inhaling hazardous dust.

### SAVE THESE INSTRUCTIONS

### Batteries and Chargers

#### Batteries

- Never attempt to open for any reason.
- Do not expose the battery to water.
- Do not expose the battery to heat.
- Do not store in locations where the temperature may exceed 40°C.
- Charge only at ambient temperatures between 10°C and 40°C.
- Charge only using the charger provided with the appliance/tool. Using the wrong charger could result in an electric shock or overheating of the battery.
- When disposing of batteries, follow the instructions given in the section "Protecting the environment".
- Do not damage/deform the battery pack either by puncture or impact, as this may create a risk of injury and fire.
- Do not charge damaged batteries.
- Under extreme conditions, battery leakage may occur. When you notice liquid on the batteries carefully wipe the liquid off using a cloth. Avoid skin contact.
- In case of skin or eye contact, follow the instructions below.



**WARNING:** The battery fluid may cause personal injury or damage to property. In case of skin contact, immediately rinse with water. If redness, pain or irritation occurs seek medical attention. In case of eye contact, rinse immediately with clean water and seek medical attention.

#### Chargers

Your charger has been designed for a specific voltage. Always check that the mains voltage corresponds to the voltage on the rating plate.



**WARNING:** Never attempt to replace the charger unit with a regular mains plug.

- Use your BLACK+DECKER charger only to charge the battery in the appliance with which it was supplied. Other batteries could burst, causing personal injury and damage.
- Never attempt to charge non-rechargeable batteries.

- If the supply cord is damaged, it must be replaced by the manufacturer or an authorised BLACK+DECKER Service Centre in order to avoid a hazard.
- Do not expose the charger to water.
- Do not open the charger.
- Do not probe the charger.
- The appliance/battery must be placed in a well ventilated area when charging.

## Electrical safety

### Symbols on the charger



Read all of this manual carefully before using the appliance.



This tool is double insulated; therefore no earth wire is required. Always check that the power supply corresponds to the voltage on the rating plate.



The charger is intended for indoor use only.

## Charging the Battery (Fig. B)



**WARNING:** For use only with the supplied charger.



**WARNING:** Do not charge the battery at ambient temperatures below 4 °C or above 40 °C.

From new, the rechargeable cells of the product need a minimum charge time of 5 hours to ensure full power.

1. The trigger **1** must be in the OFF position, the appliance will not charge if it is in any other position.
2. **Fig. B** - Plug the jack plug **7** of the charger **6** into the charging port **5** of the tool.
3. Plug the charger into any standard 240V (NVD220BP) electrical outlet.
4. The charge indicator LED **8** on the center of the main housing will illuminate while charging.
5. The charge indicator LED will turn off upon completion of charging.

**NOTE:** While charging, the charger may get warm, this is perfectly normal and safe. It is safe to leave the appliance connected to the charger indefinitely. The charger automatically reduces power consumption when charging is complete.



**WARNING:** Do not charge the battery at ambient temperatures below 4 °C or above 40 °C.

## Charging Indicator LED

1. While charging, the blue LED on the charger **6** will illuminate.
2. When charging is completed, the blue LED will turn off.

## Labels on Appliance

The following symbols appear on this appliance along with the date code.



Read all of this manual carefully before using the appliance



Only use with charger  
GB: S010QB1400040  
QW: S010QV1400040

## Package Contents

The package contains:

- 1 Handheld vacuum
- 1 Crevice tool
- 1 Flip-up brush
- 1 Pet brush
- 1 Storage base
- 1 Charger
- 1 Instruction manual

- Check for damage to the tool, parts or accessories which may have occurred during transport.
- Take the time to thoroughly read and understand this manual prior to operation.

## Date Code Position (Fig. A)

The production date code **7** consists of a 4-digit year followed by a 2-digit week and is extended by a 2-digit factory code.

## Description (Fig. A)



**WARNING:** Never modify the power tool or any part of it. Damage or personal injury could result.

- 1 On/Off trigger
- 2 Handle
- 3 Dust bowl
- 4 Nozzle
- 5 Charging port
- 6 Charger
- 7 Jack plug
- 8 Charge indicator LED
- 9 Flip-up brush
- 10 Crevice tool
- 11 Pet brush
- 12 Storage base
- 13 Date code

## Intended Use

Your NVD220BP cordless vacuum cleaner has been designed for dry vacuuming purposes. This appliance is intended for household use only.

The vacuum cleaner is intended for vacuuming materials that are not harmful to health.

This product is NOT to be used for filtering of pathogens, for example COVID-19. Follow all local, state and federal guidance on general cleaning practices.

**DO NOT** use to vacuum liquids.

**NOTE:** This appliance is suited for vacuuming everyday dry messes. This appliance is intended for household use only.

**DO NOT** use under wet conditions or in the presence of flammable liquids or gases.

**DO NOT** let children come into contact with the tool. Supervision is required when inexperienced operators use this tool.

- **Young children and the infirm.** This appliance is not intended for use by young children or infirm persons without supervision.
- This machine is not intended for use by persons (including children) with reduced physical, sensory or mental capabilities, or lack of experience and knowledge. Children should never be left alone with this product.

## ASSEMBLY AND ADJUSTMENTS

 **WARNING:** To reduce the risk of serious personal injury, turn unit off and keep away from the trigger before making any adjustments or removing/ installing attachments or accessories. An accidental start-up can cause injury.

 **WARNING:** Use only the supplied BLACK+DECKER charger.

## Accessory Tools (Fig. C)

Your hand vac may be supplied with the following accessories:

- Flip-up brush **9**
- Crevice tool **10**
- Pet brush **11**
- The crevice tool and pet brush can be fitted directly to the nozzle **4** as shown in Fig. C.

## Using the Flip-up Brush (Fig. D)

- Flip the brush **9** into position for use as shown in Fig. D.

## OPERATION

 **WARNING:** To reduce the risk of serious personal injury, turn unit off and keep away from the trigger before making any adjustments or removing/ installing attachments or accessories. An accidental start-up can cause injury.

 **WARNING:** Use only the supplied BLACK+DECKER charger.

## Switching On (Fig. E)

1. To switch the appliance ON, press and hold the On/Off trigger **1** on the underside of the handle **2**.
2. To turn the appliance OFF, release the trigger.

## Dry Pick Up

For everyday spills of dry material.

- Do not fill the dust bowl **3** beyond the end of the intake chute.

## Optimizing the Suction Force

In order to keep the suction force optimized, the filters must be cleared regularly during use.

## MAINTENANCE

 **WARNING:** To reduce the risk of serious personal injury, turn unit off and keep away from the trigger before making any adjustments or removing/ installing attachments or accessories. An accidental start-up can cause injury.

 **WARNING:** Use only the supplied BLACK+DECKER charger.

## Dust Bowl (Fig. F)

 **WARNING:** Never use this cordless hand vacuum without its filters.

**IMPORTANT:** Maximum dust collection will only be obtained with clean filters and an empty dust bowl. If dust begins to fall back out of the product after it is switched off, this indicates that the dust bowl is full and requires emptying

### To Empty the Dust Bowl (Fig. F)

1. Place the dust bowl over a trash bin and remove the dust bowl **3** from the main housing **12** by twisting the dust bowl counterclockwise and pulling the dust bowl away from the main housing.
2. Remove the filter assembly by pulling it out of the dust bowl.
3. Shake or lightly brush any dust from the filter assembly.
4. Empty the dust from the dust bowl into a trash bin and wash if necessary. Ensure that the dust bowl is completely dry before using.
5. Place filter assembly into position in the dust bowl.
6. Install the dust bowl onto the main housing, ensuring the dust bowl slots **13** align with the main housing tabs **14** as shown in Fig. F and rotate the dust bowl clockwise to lock it firmly into position.

## Cleaning the Filters (Fig. G)

1. Place the dust bowl over a trash bin and remove the dust bowl **3** from the main housing **12** by twisting the dust bowl counterclockwise and pulling the dust bowl away from the main housing.
2. Remove the filter assembly by pulling it out of the dust bowl.
3. Empty any dust from the dust bowl into a trash bin and wash if necessary. Ensure the dust bowl is completely dry before using.
4. Twist the pre-filter **15** counterclockwise and pull the pre-filter off of the filter **16**. Shake or lightly brush any dust from the filter and pre-filter.
5. Wash the pre-filter and filter regularly using warm, soapy water. The cleaner the filter is, the better the product will perform.
6. Ensure both filters are completely dry for 12 hours before refitting. It is very important that the filters are completely dry and correctly in position before use.
7. Install the pre-filter onto the filter, ensuring the filter slots **17** align with the pre-filter tabs **18** and rotate the pre-filter clockwise to lock it firmly into position.
8. Install the filter assembly into the dust bowl.



9. Install the dust bowl onto the main housing, ensuring the dust bowl slots **13** aligns with the main housing tabs **14** as shown in Fig. G and rotate the dust bowl clockwise to lock it firmly into position.

## Storage Stand (Fig. H)

- When storing the vacuum, place it on the storage base **12** as shown in Fig. H.
- The vacuum can also be charged while on the stand by feeding the charging cord through the back of the stand and into the charging port **5**.

## TROUBLESHOOTING

If the product does not work, check the following:

- The charger was correctly plugged in for recharge. (It feels slightly warm to the touch.)
- The charger cord is not damaged and is correctly attached.
- The charger is plugged into a working electrical outlet.

For assistance with your product, visit our website [www.blackanddecker.com](http://www.blackanddecker.com) for the location of a service center nearest you.

## Repairs

The charger and internal battery are not serviceable. There are no serviceable parts inside the charger or product.

## Protecting the Environment



Separate collection. Products and batteries marked with this symbol must not be disposed of with normal household waste.

Products and batteries contain materials that can be recovered or recycled reducing the demand for raw materials. Please recycle electrical products and batteries according to local provisions. Further information is available at [www.2helpU.com](http://www.2helpU.com).

## Rechargeable Battery

This long life battery must be recharged when it fails to produce sufficient power on jobs which were easily done before.

At the end of its technical life, discard it with due care for our environment:

- Run the battery down completely.
- Li-Ion cells are recyclable. Take them to your dealer or a local recycling station. The collected products will be recycled or disposed of properly.

## Technical Data

		NVD220BP
Voltage	V <sub>dc</sub>	7.2
Battery	Ah	2.0
Weight	kg	0.62
Charger		S010QV1400040
Approx charge time	h	5
Input voltage	V <sub>ac</sub>	100-240
Output voltage	V <sub>dc</sub>	14
Current	mA	400

# PODADORA 18 V

## NVD220BP

### Instrucciones de seguridad



**ADVERTENCIA:** Lea todas las advertencias de seguridad y todas las instrucciones. En caso de no atenerse a las siguientes advertencias e instrucciones de seguridad, podría producirse una descarga eléctrica, incendio o lesión grave.



**ADVERTENCIA:** Si utiliza aparatos alimentados por batería, es necesario tomar siempre algunas precauciones de seguridad básicas, incluidas las facilitadas a continuación, para reducir el riesgo de incendio, fugas del electrolito, lesiones y daños materiales.

- Lea todo el manual detenidamente antes de utilizar el aparato.
- En este manual se describe el uso para el que se ha diseñado el aparato. La utilización de accesorios o la realización de operaciones distintas a las recomendadas en este manual de instrucciones pueden conllevar un riesgo de lesiones.
- Conserve este manual para futuras consultas.

### Uso del aparato

- Este aparato contiene pilas que sólo pueden ser sustituidas por personal cualificado.
- No utilice el aparato para recoger líquidos o materiales inflamables.
- No utilice el aparato cerca del agua.
- No sumerja el aparato en agua.
- No tire del cable para desconectar el cargador de la toma de corriente. Mantenga el cable del cargador alejado de fuentes de calor, aceites y bordes afilados.
- Mantenga el pelo, la ropa suelta, los dedos y todas las partes del cuerpo alejados de las aberturas y de las piezas móviles.
- No utilice sin la bolsa de polvo y/o los filtros colocados.
- Ninguna persona (incluidos los niños a partir de 8 años de edad) con capacidades físicas, sensoriales o mentales disminuidas, o que carezca de experiencia y conocimientos, debe utilizar este aparato, salvo que haya recibido supervisión o formación con respecto al uso del aparato de una forma segura y que comprenda los peligros que entraña. Los niños no deben jugar con el aparato. Los niños no deberán realizar las tareas de limpieza y mantenimiento de usuario, salvo que lo hagan bajo supervisión

### Inspecciones y reparaciones

- Antes de utilizar el aparato, compruebe que no tenga piezas dañadas ni defectuosas. Compruebe que no haya piezas rotas, que los interruptores no estén dañados y que no existan otros defectos que puedan afectar al funcionamiento del aparato.
- No utilice el aparato si presenta alguna pieza dañada o defectuosa. Solicite al servicio técnico autorizado

la reparación o sustitución de las piezas dañadas o defectuosas.

- Compruebe con regularidad que el cable del cargador no ha sufrido daños. Sustituya el cargador si el cable está dañado o es defectuoso.
- Nunca intente extraer ni sustituir ninguna pieza que no esté especificada en este manual.

### Otras instrucciones de seguridad

- Cuando no utilice el aparato, guárdelo en un lugar seco.
- Los niños no deberían poder acceder a los aparatos guardados.

### Riesgos residuales

A pesar del cumplimiento de las normas de seguridad pertinentes y del uso de dispositivos de seguridad, existen determinados riesgos residuales que no pueden evitarse. Dichos riesgos son los siguientes:

- *Deterioro auditivo.*
- *Riesgo de lesiones corporales por partículas flotantes en el aire.*
- *Riesgo de inhalación de humos al trabajar con adhesivos.*
- *Riesgo de inhalación de polvo peligroso.*

### GUARDE ESTAS INSTRUCCIONES

### Baterías y cargadores

#### Baterías

- Jamás trate de abrirla por ninguna razón.
- No exponga las baterías al agua.
- No exponga la batería al calor.
- No las almacene en lugares en los que la temperatura pueda superar los 40 °C.
- Realice la carga únicamente a una temperatura ambiente de entre 10 °C y 40 °C.
- Utilice únicamente el cargador suministrado con el aparato o la herramienta para realizar la carga. La utilización de un cargador incorrecto puede producir una descarga eléctrica o el recalentamiento de la batería.
- Cuando vaya a desechar la batería, siga las instrucciones facilitadas en la sección "Protección del medio ambiente".
- No dañe ni deforme la batería mediante perforaciones o golpes, ya que puede suponer un riesgo de incendio y de lesiones.
- No cargue baterías dañadas.
- Es posible que se produzcan fugas en las baterías en condiciones extremas. Cuando observe que se producen fugas en el conjunto de la batería, limpie cuidadosamente el líquido con un paño. Evite el contacto con la piel.
- En caso de que se produzca contacto con la piel o los ojos, siga las instrucciones facilitadas a continuación.



**ADVERTENCIA:** El líquido de la batería puede provocar lesiones o daños materiales. En caso de contacto con la

piel, lave la zona afectada con agua inmediatamente. Si se produce enrojecimiento, dolor o irritación, solicite atención médica. En caso de contacto con los ojos, lave la zona inmediatamente con agua limpia y solicite atención médica.

### Cargadores

El cargador ha sido diseñado para un voltaje específico. Compruebe siempre que el voltaje de la red eléctrica corresponda al indicado en la placa de datos y en la información técnica de la tabla de datos.

**⚠️ ADVERTENCIA:** No intente sustituir el cargador por un enchufe convencional para la red eléctrica.

- Utilice únicamente el cargador BLACK+DECKER suministrado para cargar la batería del aparato o la herramienta. Otras baterías podrían explotar y provocar lesiones y daños materiales.
- No intente cargar nunca baterías no recargables.
- Si se dañara el cable de alimentación, deberá ser sustituido por el fabricante o por un centro de asistencia técnica autorizado de BLACK+DECKER para evitar cualquier situación de riesgo.
- No exponga el cargador al agua.
- No abra el cargador.
- No aplique ningún dispositivo para medir la resistencia del cargador.
- El aparato, la herramienta o la batería deben colocarse en una zona correctamente ventilada durante la carga.

### Seguridad eléctrica

#### Símbolos del cargador

 Lea todo el manual detenidamente antes de utilizar el aparato.

 Esta herramienta lleva un doble aislamiento; por lo tanto, no requiere una toma de tierra. Compruebe siempre que el voltaje suministrado corresponda al indicado en la placa de características.

 La base del cargador está pensada únicamente para utilizarla en espacios interiores.

#### Carga de la batería (Fig. B)

**⚠️ ADVERTENCIA:** Para usar solo con el cargador suministrado.

**⚠️ ADVERTENCIA:** No cargue la batería a una temperatura ambiente inferior a 4 °C o superior a 40 °C.

Cuando son nuevas, las celdas recargables del producto requieren un tiempo de carga mínimo de 5 horas para garantizar la máxima potencia.

1. El gatillo **1** debe estar en la posición de apagado, el aparato no se cargará si el gatillo está en cualquier otra posición.
2. **Fig. B** - Enchufe el conector hembra **7** del cargador **6** en el puerto de carga **5** de la herramienta.

3. Enchufe el cargador (NVD220BP) en cualquier toma de corriente estándar de 240 V.
4. Los LEDs **8** del centro de la carcasa principal se iluminan durante la carga.
5. El LED indicador de carga se apagan al finalizar la carga.

**NOTA:** Durante la carga, el cargador puede calentarse, esto es perfectamente normal y seguro. Es seguro dejar el aparato conectado al cargador en modo indefinido. El cargador reduce automáticamente el consumo de energía cuando la carga está completa.

**⚠️ ADVERTENCIA:** No cargue la batería a una temperatura ambiente inferior a 4 °C o superior a 40 °C.

### LED indicador de carga

1. Durante la carga, el azul LED del cargador **6** se enciende.
2. Cuando la carga esté completa, el azul LED indicador se apaga.

### Etiquetas del aparato

Etiquetas del aparato Junto con el código de la fecha, en el aparato aparecen los siguientes símbolos.



Lea todo el manual detenidamente antes de utilizar el aparato



Usar solo con el cargador  
GB: S010QB1400040  
QW: S010QV1400040

### Contenido del embalaje

El embalaje contiene:

- 1 aspiradora de mano
  - 1 boquilla rinconera
  - 1 cepillo abatible
  - 1 cepillo para mascotas
  - 1 base de almacenamiento
  - 1 cargador
  - 1 manual de instrucciones
- Compruebe que la herramienta, las piezas y los accesorios no hayan sufrido ningún daño durante el transporte.
  - Tómese el tiempo necesario para leer íntegramente y comprender este manual antes de utilizar el producto.

### Posición del código de fecha (Fig. A)

El código de fecha de fabricación **7** está compuesto por los 4 dígitos del año, seguidos por los 2 dígitos de la semana, más los 2 dígitos del código de la fábrica.

### Descripción (Fig. A)



**ADVERTENCIA:** Nunca altere la herramienta eléctrica ni ninguna de sus piezas. Podrían producirse lesiones corporales o daños.

- 1 Interruptor de encendido/apagado
- 2 Empuñadura
- 3 Depósito para el polvo
- 4 Boquilla

- 5 Puerto de carga
- 6 Cargador
- 7 Enchufe de clavija
- 8 LED indicador de carga
- 9 Cepillo abatible
- 10 Boquilla rinconera
- 11 Cepillo para mascotas
- 12 Base de almacenamiento
- 13 Código de fecha

### Uso previsto

La aspiradora sin cable NVD220BP ha sido diseñada para aspirar en seco. Este aparato está previsto únicamente para uso doméstico.

La aspiradora está prevista únicamente para aspirar materiales que no sean perjudiciales para la salud.

Este producto NO debe utilizarse para filtrar patógenos, por ejemplo, COVID-19. Siga todas las directrices locales, regionales y nacionales sobre las prácticas generales de limpieza.

**NO** la utilice para aspirar líquidos.

**NOTA:** Este aparato ha sido diseñado para aspirar la suciedad diaria seca. Este aparato está previsto únicamente para uso doméstico.

**NO** debe usarse en condiciones de humedad ni en presencia de líquidos o gases inflamables.

**NO** permita que los niños toquen la herramienta. El uso de la herramienta por parte de usuarios inexpertos requiere supervisión.

- **Niños pequeños y personas con discapacidad.** Este aparato no está previsto para ser usado sin supervisión por niños pequeños o personas con discapacidad.
- Esta máquina no ha sido diseñada para ser utilizada por personas (niños incluidos) con discapacidad física, sensorial o mental, o que carezcan de la experiencia o los conocimientos necesarios. No deje nunca a los niños solos con este producto.

### MONTAJE Y AJUSTES

 **ADVERTENCIA:** Para disminuir el riesgo de lesiones personales graves, apague la unidad y mantenga las manos alejadas del gatillo antes de realizar cualquier ajuste o antes de poner o quitar accoplamientos o accesorios. El arranque accidental puede causar lesiones.

 **ADVERTENCIA:** Usar solo con el cargador BLACK+DECKER suministrado.

### Accesorios (Fig. C)

Su aspiradora de mano puede suministrarse con los siguientes accesorios:

- Cepillo abatible **9**
- Boquilla rinconera **10**
- Cepillo para mascotas **11**

- La boquilla rinconera y el cepillo para mascotas pueden ponerse directamente en la boquilla **4** como se muestra en la fig. C.

### Uso del cepillo abatible (Fig. D)

- Incline el cepillo **9** hacia la posición de uso, como se muestra en la Fig. D.

### FUNCIONAMIENTO

 **ADVERTENCIA:** Para disminuir el riesgo de lesiones personales graves, apague la unidad y mantenga las manos alejadas del gatillo antes de realizar cualquier ajuste o antes de poner o quitar accoplamientos o accesorios. El arranque accidental puede causar lesiones.

 **ADVERTENCIA:** Usar solo con el cargador BLACK+DECKER suministrado.

### Encendido (Fig. E)

1. Para encender el aparato, pulse y mantenga pulsado el gatillo de encendido/apagado **1** de la parte inferior de la empuñadura **2**.
2. Para apagar la herramienta, suelte el gatillo.

### Recogida en seco

Para residuos corrientes de material seco.

- No deje llenar el depósito de polvo **3** más allá del final del conducto de entrada.

### Optimización de la fuerza de succión

Para que el aparato conserve toda su fuerza de succión, es necesario limpiar los filtros periódicamente durante su uso.

### MANTENIMIENTO

 **ADVERTENCIA:** Para disminuir el riesgo de lesiones personales graves, apague la unidad y mantenga las manos alejadas del gatillo antes de realizar cualquier ajuste o antes de poner o quitar accoplamientos o accesorios. El arranque accidental puede causar lesiones.

 **ADVERTENCIA:** Usar solo con el cargador BLACK+DECKER suministrado.

### Depósito de polvo (Fig. F)

 **ADVERTENCIA:** Esta aspiradora manual sin cable no debe utilizarse nunca sin filtro.

**IMPORTANTE:** Si los filtros están limpios y el depósito para el polvo vacío, conseguirá el rendimiento máximo del aparato. Si el polvo comienza a caer del producto después de apagarlo, esto indica que el depósito de polvo está lleno y que debe vaciarlo.

### Para vaciar el depósito de polvo (Fig. F)

1. Coloque el depósito de polvo sobre un cubo de basura y retire el depósito de polvo **3** de la carcasa principal **12** girándolo en sentido antihorario y alejándolo de la carcasa principal.

2. Retire el conjunto del filtro tirando de él para extraerlo del depósito de polvo.
3. Agite o cepille ligeramente el polvo que pudiese tener el filtro.
4. Vacíe el polvo que haya en el depósito de polvo en un cubo de basura y, si es necesario, lávelo. Antes de usar, asegúrese de que el depósito de polvo esté completamente seco.
5. Coloque el conjunto del filtro en su posición en el depósito de polvo.
6. Instale el depósito de polvo en la carcasa principal, comprobando que las ranuras del depósito de polvo **13** coincidan con las lengüetas de la carcasa principal **14** como se muestra en la Fig. F y gire el depósito de polvo en sentido horario para bloquearlo firmemente en su posición.

## Limpieza de los filtros (Fig. G)

1. Coloque el depósito de polvo sobre un cubo de basura y retire el depósito de polvo **3** de la carcasa principal **12** girándolo en sentido antihorario y alejándolo de la carcasa principal.
2. Retire el conjunto del filtro tirando de él para extraerlo del depósito de polvo.
3. Vacíe el polvo que haya en el depósito de polvo en un cubo de basura y, si es necesario, lávelo. Antes de usar el producto, compruebe que el depósito de polvo esté completamente seco.
4. Gire el prefiltro **15** en sentido antihorario y saque el prefiltro del filtro **16**. Agite o cepille ligeramente el polvo que pudiesen tener el filtro y el prefiltro.
5. Lave el prefiltro y el filtro periódicamente con agua tibia y jabón. Cuanto más limpio esté el filtro, mejor funcionará el producto.
6. Asegúrese de que los filtros estén completamente secos 12 horas antes de volver a colocarlos. Antes de usar el producto, es muy importante que los filtros estén completamente secos y correctamente colocados.
7. Instale el prefiltro en el filtro, comprobando que las ranuras del filtro **17** coincidan con las lengüetas del prefiltro **18** y gire el prefiltro en sentido horario para bloquearlo firmemente en su posición.
8. Instale el conjunto del filtro en el depósito de polvo.
9. Instale el depósito de polvo en la carcasa principal, comprobando que las ranuras del depósito de polvo **13** coincidan con las lengüetas de la carcasa principal **14** como se muestra en la Fig. G y gire el depósito de polvo en sentido horario para bloquearlo firmemente en su posición.

## Soporte de almacenamiento (Fig. H)

- Al guardar la aspiradora, colóquela en la base de almacenamiento **12** como se muestra en la fig. H.
- La aspiradora también puede cargarse en el soporte mediante alimentación con el cable de carga por la parte trasera del soporte y el puerto de carga **5**.

## SOLUCIÓN DE PROBLEMAS

Si el producto no funciona, realice las comprobaciones siguientes:

- El cargador se ha conectado correctamente para la recarga (se percibe ligeramente caliente al tacto).
- El cable del cargador no está dañado y está conectado correctamente.
- El cargador se ha conectado a una toma eléctrica en funcionamiento.

Para asistencia con su producto, visite nuestro sitio web [www.blackanddecker.com](http://www.blackanddecker.com) para conocer la ubicación de su centro de servicio más próximo.

## Reparaciones

El cargador y la batería interna no pueden ser reparados. El cargador y el producto no tiene piezas internas que pueda reparar el usuario.

## Protección del medioambiente



Recogida selectiva. Los productos y las baterías marcadas con este símbolo no se deben desechar con la basura doméstica normal.

Los productos y las baterías que contienen materiales que se pueden recuperar o reciclar reducen la demanda de materias primas. Recicle los productos eléctricos y las baterías de conformidad con las normas locales. Encontrará más información en [www.2helpU.com](http://www.2helpU.com).

## Batería recargable

Esta batería de larga vida deberá recargarse cuando no produzca energía suficiente para trabajos que antes se efectuaban fácilmente. Al final de la vida útil de la batería, deséchela respetando el medioambiente:

- Deje que la batería se agote por completo.
- Las baterías de iones de litio son reciclables. Llévelas a su distribuidor o punto de reciclaje local. Las baterías recogidas serán recicladas o eliminadas adecuadamente.

## Datos técnicos

		NVD220BP
Voltaje	V <sub>cc</sub>	7,2
Batería	Ah	2,0
Peso	kg	0,62
Cargador		S010QV1400040
Tiempo de carga aproximado	h	5
Voltaje de entrada	V <sub>ca</sub>	100-240
Voltaje de salida	V <sub>cc</sub>	14
Corriente	mA	400

# SÉCATEUR 18V

## NVD220BP

### Consignes de sécurité



**AVERTISSEMENT :** lisez tous les avertissements et toutes les consignes de sécurité. Le non-respect des avertissements et des instructions listés ci-dessous peut entraîner des chocs électriques, des incendies et/ou de graves blessures.



**AVERTISSEMENT :** lors de l'utilisation d'appareils alimentés par batterie, certaines précautions de sécurité de base, dont celles qui suivent, doivent toujours être respectées afin de réduire le risque d'incendie, la fuite des batteries, les blessures et les dommages matériels.

- Lisez attentivement l'intégralité de ce manuel avant d'utiliser l'appareil.
- Ce manuel décrit la manière d'utiliser l'appareil. L'utilisation d'un accessoire ou d'un équipement ou l'utilisation de cet appareil à d'autres fins que celles recommandées dans ce manuel d'utilisation peut présenter un risque de blessures.
- Conservez ce manuel pour pouvoir vous y référer dans le futur..

### Utilisation de votre appareil

- Cet appareil contient des piles qui ne peuvent être remplacées que par des personnes qualifiées.
- N'utilisez pas l'appareil pour aspirer des liquides ou une quelconque matière inflammable.
- N'utilisez pas cet appareil près d'une source d'eau.
- Ne plongez pas l'appareil dans l'eau.
- Ne tirez jamais sur le fil du chargeur pour le débrancher. Maintenez le fil du chargeur éloigné de toute source de chaleur, zone grasse et bords tranchants..
- Tenir les cheveux, les vêtements amples, les doigts et toutes les parties du corps à l'écart des ouvertures et des pièces mobiles.
- Ne pas utiliser sans le sac à poussière et/ou les filtres en place.
- Cet appareil peut être utilisé par des enfants de 8 ans ou plus et par des personnes aux capacités physiques, mentales ou sensorielles réduites ou qui manquent d'expérience et de connaissances, s'ils sont supervisés ou ont été formés à l'utilisation sûre de l'appareil et qu'ils sont conscients des risques potentiels. Ne laissez pas les enfants jouer avec l'appareil. Le nettoyage et la maintenance à réaliser par l'utilisateur ne doivent pas être entrepris par des enfants sans surveillance.

### Vérification et réparations

- Avant d'utiliser l'appareil, vérifiez qu'aucune de ses pièces n'est endommagée ou défectueuse. Contrôlez l'absence de pièces cassées, d'interrupteurs endommagés et de toutes autres anomalies susceptibles de nuire au bon fonctionnement de l'appareil.

- u N'utilisez pas l'appareil si l'une de ses pièces est endommagée ou défectueuse.
- u Faites réparer ou remplacer les pièces défectueuses ou endommagées par un réparateur agréé.
- u Vérifiez régulièrement l'état du fil du chargeur. Si le fil est endommagé ou défectueux, remplacez le chargeur.
- u Ne tentez jamais de retirer ou de remplacer des pièces autres que celles indiquées dans ce manuel.

### Consignes de sécurité supplémentaires

- Lorsqu'il n'est pas utilisé, rangez l'appareil dans un endroit sec.
- Les enfants ne doivent jamais avoir accès aux appareils une fois qu'ils sont rangés.

### Risques résiduels

Malgré la mise en œuvre des normes de sécurité applicables et la présence de dispositifs de sécurité, certains risques résiduels ne peuvent pas être évités. Ils comprennent :

- *Les troubles de l'ouïe.*
- *Les risques de blessures dus à la projection de particules.*
- *Les risques d'inhalation de fumées si vous travaillez avec des adhésifs.*
- *Les risques d'inhalation de poussières dangereuses.*

### CONSERVEZ CES INSTRUCTIONS

### Batteries et chargeurs

#### Batteries

- Ne tentez de les ouvrir sous aucun prétexte.
- N'exposez pas la batterie à l'eau.
- N'exposez pas la batterie à la chaleur.
- Ne la rangez pas dans des endroits où la température peut dépasser 40°C.
- Ne procédez à la charge qu'à une température ambiante comprise entre 10°C et 40°C.
- Ne procédez à la charge qu'avec le chargeur fourni avec l'appareil/outil. L'utilisation d'un chargeur inadapté peut conduire à un choc électrique ou à la surchauffe de la batterie.
- Pour la mise au rebut des batteries, respectez les instructions mentionnées à la section "Protection de l'environnement".
- Ne déformez/n'endommagez pas le bloc batterie en le perçant ou en le cognant, ceci pourrait entraîner des blessures et un incendie.
- Ne rechargez pas des batteries endommagées.
- Dans des conditions extrêmes, une batterie peut fuir. Si vous détectez une fuite, utilisez un chiffon pour essuyer le liquide avec précaution. Évitez tout contact avec la peau.
- En cas de contact avec la peau ou les yeux, suivez les instructions cidessous.

**AVERTISSEMENT :** le liquide de la batterie peut provoquer des blessures ou des dommages matériels. En cas de contact avec la peau, rincez immédiatement à l'eau. Si des rougeurs, une douleur ou une irritation se produisent, consultez un médecin. En cas de contact avec les yeux, rincez immédiatement à l'eau et consultez un médecin.

## Chargeurs

Votre chargeur a été conçu pour une tension spécifique. Vérifiez toujours que la tension du réseau électrique correspond à celle de la plaque signalétique et des informations du tableau de données techniques.

**AVERTISSEMENT :** n'essayez jamais de remplacer le module de charge par une prise secteur ordinaire.

- N'utilisez votre chargeur BLACK+DECKER que pour recharger la batterie de l'appareil/outil avec lequel il a été fourni. D'autres batteries pourraient exploser et provoquer des blessures et des dommages.
- Ne tentez jamais de recharger des batteries non rechargeables.
- Si le câble d'alimentation est endommagé, il doit être remplacé par le fabricant ou par un centre d'assistance BLACK+DECKER agréé afin d'éviter tout accident.
- N'exposez pas le chargeur à l'eau.
- N'ouvrez pas le chargeur.
- Ne sondez pas le chargeur.
- Pendant la charge, placez l'appareil/ l'outil/la batterie dans un endroit correctement aéré.

## Sécurité électrique

### Symboles sur le chargeur



Lisez attentivement l'intégralité de ce manuel avant d'utiliser l'appareil.



Cet outil est doublement isolé et ne nécessite donc aucun fil de liaison à la terre. Assurez-vous toujours que l'alimentation électrique correspond à la tension mentionnée sur la plaque signalétique.



Le support de charge ne peut être utilisé qu'à l'intérieur.

### Recharger la batterie (Fig. B)



**AVERTISSEMENT :** N'utilisez que le chargeur fourni.



**AVERTISSEMENT :** Ne rechargez pas la batterie si la température ambiante est inférieure à 4 °C ou supérieure à 40 °C.

Neuves, les cellules rechargeables du produit nécessitent d'être rechargées au moins 5 heures pour garantir leur puissance maximum.

1. La gâchette ① doit être sur la position Arrêt, l'appareil ne pouvant pas être rechargé si elle est dans n'importe quelle autre position.

2. **Fig. B** - Branchez la prise jack ⑦ du chargeur ⑥ dans la prise de charge ⑤ de l'outil.
3. Branchez le chargeur dans une prise électrique classique de 240V (NVD220BP).
4. Le témoin de charge ⑧ au centre du bloc principal s'allume pendant la charge.
5. Le témoin de charge s'éteint une fois la charge terminée.  
**REMARQUE :** Il se peut que le chargeur devienne chaud pendant la charge. Ce phénomène est tout à fait normal et ne représente aucun risque. Il n'est pas dangereux de laisser l'appareil branché au chargeur en permanence. Le chargeur diminue automatiquement sa consommation électrique une fois la charge terminée.



**AVERTISSEMENT :** Ne rechargez pas la batterie si la température ambiante est inférieure à 4 °C ou supérieure à 40 °C.

### Témoin de charge

1. Pendant la charge, le témoin bleu sur le chargeur ⑥ est allumé.
2. Une fois la charge terminée, le témoin bleu s'éteint.

### Étiquettes apposées sur l'appareil

Les symboles suivants figurent sur l'appareil avec le code date.



Lisez attentivement l'intégralité de ce manuel avant d'utiliser l'appareil



À n'utiliser qu'avec le chargeur

GB: S010QB1400040

QW: S010QV1400040

### Contenu de l'emballage

L'emballage contient :

- 1 Aspirateur à main
- 1 Suceur plat
- 1 Brosse rabattable
- 1 Brosse pour poils d'animaux
- 1 Station de rangement
- 1 Chargeur
- 1 Notice d'utilisation
- Vérifiez que l'outil et ses pièces ou accessoires n'ont pas été endommagés pendant le transport.
- Prenez le temps de lire intégralement cette notice et de parfaitement la comprendre avant l'utilisation.

### Emplacement du code date (Fig. A)

Le code de la date de fabrication ⑦ est composé de l'année en 4 chiffres, suivie de la semaine en 2 chiffres, suivie de 2 chiffres représentant le code de l'usine.

### Descriptif (Fig. A)



**AVERTISSEMENT :** Ne modifiez jamais l'appareil électrique ni aucune de ses pièces. Il existe sinon un risque de blessures ou de dommages.

- 1 Gâchette Marche/Arrêt
- 2 Manche

- 3 Bac à poussière
- 4 Bec aspirant
- 5 Prise de charge
- 6 Chargeur
- 7 Prise jack
- 8 Témoin de charge
- 9 Brosse rabattable
- 10 Suceur plat
- 11 Brosse pour poils animaux
- 12 Station de rangement
- 13 Code date

## Utilisation prévue

Votre aspirateur sans fil NVD220BP est destiné à aspirer des matières sèches. Cet appareil est exclusivement destiné à un usage domestique.

L'aspirateur a été conçu pour aspirer des substances non nocives pour la santé uniquement.

Ce produit NE doit PAS être utilisé pour filtrer des substances pathogènes (COVID-19 par exemple). Veuillez à respecter toutes les directives locales, nationales et fédérales concernant les bonnes pratiques générales en matière de nettoyage.

**NE L'UTILISEZ PAS** pour aspirer des liquides.

**REMARQUE :** Cet appareil est idéal pour aspirer les débris au quotidien. Cet appareil est exclusivement destiné à un usage domestique.

**NE L'UTILISEZ PAS** dans un environnement humide ou en présence de liquides ou de gaz inflammables.

**NE LAISSEZ PAS** les enfants entrer en contact avec l'outil. Les utilisateurs inexpérimentés doivent être surveillés quand ils utilisent cet outil.

- **Jeunes enfants et personnes infirmes.** Cet appareil n'est pas destiné à être utilisé par de jeunes enfants ou des personnes infirmes sans surveillance.
- Cette machine n'est pas conçue pour être utilisée par des personnes (y compris des enfants) aux capacités physiques, sensorielles ou intellectuelles diminuées ou qui manquent d'expérience et de connaissances. Ne laissez jamais les enfants seuls avec ce produit.

## ASSEMBLAGE ET RÉGLAGES



**AVERTISSEMENT :** afin de réduire tout risque de graves blessures, éteignez l'appareil et restez à l'écart de la gâchette avant de procéder à toute opération de réglage ou de retirer/installer les équipements et accessoires. Tout démarrage accidentel peut occasionner des blessures.



**AVERTISSEMENT :** n'utilisez que le chargeur BLACK+DECKER fourni.

## Accessoires (Fig. C)

Il est possible que votre aspirateur à main soit livrée avec les accessoires suivants :

- Brosse rabattable **9**
- Suceur plat **10**

- Brosse pour poils d'animaux **11**
- Le suceur plat et la brosse pour poils d'animaux peuvent directement être installés sur le bec de l'aspirateur **4** comme illustré par la Fig. C.

## Utiliser la brosse rabattable (Fig. D)

- Basculez la brosse **9** dans la position illustrée par la Fig. D, pour pouvoir l'utiliser

## FONCTIONNEMENT



**AVERTISSEMENT :** afin de réduire tout risque de graves blessures, éteignez l'appareil et restez à l'écart de la gâchette avant de procéder à toute opération de réglage ou de retirer/installer les équipements et accessoires. Tout démarrage accidentel peut occasionner des blessures.



**AVERTISSEMENT :** n'utilisez que le chargeur BLACK+DECKER fourni.

## Mise en marche (Fig. E)

1. Pour mettre l'appareil en marche, maintenez enfoncée la gâchette Marche/Arrêt **1** sous le manche **2**.
2. Pour éteindre l'appareil, relâchez la gâchette.

## Aspiration d'éléments secs

Pour l'aspiration au quotidien des matières sèches.

- Ne laissez la bac à poussière **3** se remplir au-delà de l'extrémité de la bouche d'admission.

## Optimisation de la force d'aspiration

Pour conserver une force d'aspiration maximale, les filtres doivent être nettoyés régulièrement.

## MAINTENANCE



**AVERTISSEMENT :** afin de réduire tout risque de graves blessures, éteignez l'appareil et restez à l'écart de la gâchette avant de procéder à toute opération de réglage ou de retirer/installer les équipements et accessoires. Tout démarrage accidentel peut occasionner des blessures.



**AVERTISSEMENT :** n'utilisez que le chargeur BLACK+DECKER fourni.

## Bac à poussière (Fig. F)



**AVERTISSEMENT :** N'utilisez jamais cet aspirateur à main sans fil sans que ses filtres ne soient installés.

**IMPORTANT :** Pour ramasser le maximum de poussière, les filtres doivent être propres et le bac à poussière vide. Si de la poussière tombe de l'appareil après l'avoir éteint, cela indique que le bac à poussière est plein et qu'il doit être vidé

## Pour vider le bac à poussière (Fig. F)

1. Placez le bac à poussière au-dessus d'une poubelle et retirez le bac à poussière **3** du bloc principal **12** en tournant le bac dans le sens inverse des aiguilles d'une montre et en le tirant pour l'éloigner du bloc.
2. Retirez le filtre en le tirant hors du bac à poussière.



3. Secouez ou brossez légèrement le filtre pour supprimer la poussière.
4. Videz toute la poussière du bac à poussière dans une poubelle et lavez-le si nécessaire. Veillez à ce que le bac à poussière soit parfaitement sec avant de l'utiliser.
5. Installez le filtre en place dans le bac à poussière.
6. Installez le bac à poussière sur le bloc principal en veillant à ce que les fentes sur le bac à poussière **13** soient alignées avec les pattes sur le bloc principal **14** comme illustré par la Fig. F et tournez le bac à poussière dans le sens des aiguilles d'une montre pour le verrouiller en place.

## Nettoyer les filtres (Fig. G)

1. Placez le bac à poussière au-dessus d'une poubelle et retirez le bac à poussière **3** du bloc principal **12** en tournant le bac dans le sens inverse des aiguilles d'une montre et en le tirant pour l'éloigner du bloc.
2. Retirez le filtre en le tirant hors du bac à poussière.
3. Videz toute la poussière du bac à poussière dans une poubelle et lavez-le si nécessaire. Veillez à ce que le bac à poussière soit parfaitement sec avant de l'utiliser.
4. Tournez le préfiltre **15** dans le sens inverse des aiguilles d'une montre et retirez le préfiltre du filtre **16**. Secouez ou brossez légèrement le filtre et le préfiltre pour supprimer la poussière.
5. Lavez le préfiltre et le filtre régulièrement à l'eau tiède savonneuse. Plus les filtres sont propres, plus le produit est performant.
6. Veillez à ce que les deux filtres sèchent parfaitement pendant 12 heures avant de les réinstaller. Il est très important que les filtres soient parfaitement secs et correctement installés avant d'utiliser l'appareil.
7. Installer le préfiltre sur le filtre, en veillant à ce que les fentes du filtre **17** soient alignées avec les pattes du préfiltre **18** et tournez le préfiltre dans le sens des aiguilles d'une montre pour le verrouiller en place.
8. Installer le filtre dans le bac à poussière.
9. Installez le bac à poussière sur le bloc principal en veillant à ce que les fentes sur le bac à poussière **13** soient alignées avec les pattes sur le bloc principal **14** comme illustré par la Fig. G et tournez le bac à poussière dans le sens des aiguilles d'une montre pour le verrouiller en place.

## Support de rangement (Fig. H)

- Pour ranger l'aspirateur, mettez-le sur sa station de rangement **12** comme illustré par la Fig. H.
- Pendant qu'il est sur son support, l'aspirateur peut aussi se recharger, si vous branchez le câble de charge dans la prise de charge en le faisant passer par l'arrière de la station **5**.

## DÉPANNAGE

Si l'appareil ne fonctionne pas, vérifiez ce qui suit :

- Le chargeur est correctement branché pour la charge. (Il est légèrement tiède au toucher).

- Le cordon du chargeur n'est pas endommagé et il est correctement branché.
- Le chargeur est branché dans une prise qui fonctionne.

Pour obtenir de l'aide avec votre produit, consultez notre site Internet [www.blackanddecker.com](http://www.blackanddecker.com) pour savoir où se trouve le centre d'assistance le plus proche.

## Réparations

Le chargeur et la batterie intégrée ne sont pas réparables. Aucune des pièces du chargeur ou du produit ne sont réparables.

## Protection de l'environnement

 Tri sélectif. Les produits et piles/batteries marqués de ce symbole ne doivent pas être jetés avec les déchets ménagers.

 Les produits et les piles/batteries contiennent des matières qui peuvent être récupérées et recyclées afin de réduire la demande en matières premières. Veillez à recycler les produits électriques et les batteries/piles conformément aux prescriptions locales en vigueur. Pour obtenir plus de précisions, consultez le site [www.2helpU.com](http://www.2helpU.com).

## Batterie rechargeable

Cette batterie longue durée doit être rechargée lorsqu'elle ne parvient plus à fournir la puissance nécessaire aux opérations qui étaient facilement réalisées auparavant. À la fin de sa durée de vie, jetez-la en respectant l'environnement :

- Déchargez complètement la batterie.
- Les cellules Li-Ion sont recyclables. Rapportez-les à votre revendeur ou dans un centre de recyclage local. Les produits récupérés y sont recyclés ou mis au rebut correctement.

## Caractéristiques techniques

		NVD220BP
Tension	V <sub>dc</sub>	7,2
Batterie	Ah	2,0
Poids	kg	0,62
Chargeur		S010QV1400040
Durée de charge approximative	h	5
Tension d'entrée	V <sub>ac</sub>	100-240
Tension de sortie	V <sub>dc</sub>	14
Courant	mA	400

# FORBICI PER POTATURA A BATTERIA DA 18 V

## NVD220BP

### Istruzioni di sicurezza



**AVVERTENZA:** *Leggere attentamente tutte le avvertenze e le istruzioni di sicurezza. La mancata osservanza delle avvertenze e istruzioni elencate di seguito potrebbe dar luogo a scossa elettrica, incendi e/o lesioni gravi alle persone.*



**AVVERTENZA:** *Quando si usano elettrodomestici alimentati a batteria, osservare sempre le normali precauzioni di sicurezza per ridurre il rischio di incendi, perdita di liquido dalle batterie, lesioni personali e danni materiali.*

- Leggere attentamente questo manuale prima di usare l'apparecchio.
- L'uso previsto è descritto in questo manuale. Se questo apparecchio viene utilizzato con accessori o per impieghi diversi da quelli raccomandati in questo manuale si potrebbero verificare lesioni alle persone.
- Conservare questo manuale per successiva consultazione.

### Impiego dell'apparecchio

- Questo apparecchio contiene batterie che possono essere sostituite solo da personale specializzato.
- Non usare l'apparecchio per aspirare liquidi o materiali che potrebbero incendiarsi.
- Non usare l'apparecchio vicino all'acqua.
- Non immergere l'apparecchio in acqua.
- Non tirare mai il cavo di alimentazione per scollegare il caricabatterie dalla presa di corrente. Tenere il cavo di alimentazione del caricabatterie lontano da fonti di calore, olio e bordi taglienti.
- Tenere capelli, indumenti larghi, dita e tutte le parti del corpo lontano dalle aperture e dalle parti in movimento.
- Non utilizzare senza il sacchetto per la polvere e/o i filtri.
- Questo apparecchio può essere usato da bambini dagli 8 anni in su e da persone portatrici di handicap fisici, psichici o sensoriali o che non abbiano la dovuta esperienza o conoscenza, sempre che siano sorvegliati od opportunamente istruiti sull'uso sicuro e comprendano i pericoli inerenti. Non lasciare che i bambini giochino con l'apparecchio. Gli interventi di pulizia e manutenzione da parte dell'utilizzatore non devono essere eseguiti da bambini senza supervisione

### Ispezione e riparazioni

- Prima dell'uso, controllare che l'apparecchio non sia danneggiato e non presenti parti difettose. Verificare inoltre che non vi siano parti rotte, interruttori danneggiati o altre condizioni che potrebbero incidere sul suo funzionamento.
- Non usare l'apparecchio se alcune parti sono danneggiate o difettose.

- Fare riparare o sostituire le parti danneggiate o difettose da un tecnico riparatore autorizzato.
- Controllare a intervalli regolari che il cavo di alimentazione del caricabatterie non sia danneggiato. Sostituire il caricabatterie se il cavo è danneggiato o difettoso.
- Non tentare di smontare o sostituire alcuna parte, ad eccezione di quelle specificate in questo manuale.

### Ulteriori precauzioni di sicurezza

- Quando non è in uso, l'apparecchio deve essere conservato in un luogo asciutto.
- Non lasciare che bambini abbiano accesso all'apparecchio stoccato.

### Rischi residui

Malgrado l'applicazione delle principali regole di sicurezza e l'implementazione di dispositivi di sicurezza, alcuni rischi residui non possono essere evitati. Essi sono:

- *menomazioni uditive;*
- *rischio di lesioni personali dovuti alle particelle volatili;*
- *rischio di inalare i fumi quando si lavora con gli adesivi;*
- *rischio di inalare polveri nocive.*

### CONSERVARE QUESTE ISTRUZIONI

### Batterie e caricabatterie

#### Batterie

- Non tentare mai di aprire le batterie per alcun motivo.
- Non lasciare che la batteria si bagni.
- Non esporre la batteria al calore.
- Non conservare la batteria in luoghi dove la temperatura potrebbe superare i 40°C.
- Caricare la batteria solo a temperature ambientali comprese tra 10 e 40°C.
- Caricare la batteria esclusivamente con il caricabatterie fornito in dotazione con l'apparecchio/l'elettrotensile. L'uso del caricabatterie sbagliato potrebbe causare scosse elettriche o il surriscaldamento della batteria.
- Per lo smaltimento delle batterie, seguire le istruzioni fornite alla sezione "Protezione dell'ambiente".
- Non danneggiare/deformare la batteria forandola o colpendola, per evitare il rischio di lesioni o di incendio.
- Non caricare le batterie danneggiate.
- In condizioni estreme, si potrebbe verificare la perdita di liquido dalle batterie. Se si nota la presenza di liquido sulle batterie, pulirle con attenzione con uno straccio. Evitare il contatto con la pelle.
- In caso di contatto con la pelle o gli occhi, seguire le istruzioni riportate di seguito.



**AVVERTENZA:** *Il liquido delle batterie può causare lesioni a persone o danni alle cose. In caso di contatto con la*

*pele, risciacquare immediatamente con acqua. In caso di rossore, dolore o irritazione, rivolgersi immediatamente a un medico. In caso di contatto con gli occhi, risciacquarli immediatamente con acqua pulita e consultare un medico.*

## Caricabatterie

Il caricabatterie è stato progettato per una tensione specifica. Controllare sempre che la tensione di rete corrisponda alla tensione indicata sulla targhetta dei valori nominali e nelle informazioni contenute nella tabella dei dati tecnici.

**AVVERTENZA:** Non tentare mai di sostituire la spina caricabatterie con una spina elettrica tradizionale.

- Usare il caricabatterie BLACK+DECKER solo per caricare la batteria dell'apparecchio/elettrodomestico on il quale è stato fornito. Altre batterie potrebbero scoppiare causando lesioni alle persone e danni alle cose.
- Non tentare mai di caricare batterie non ricaricabili.
- Per prevenire pericoli, i cavi di alimentazione danneggiati devono essere sostituiti dal produttore o da un centro di assistenza BLACK+DECKER.
- Non lasciare che il caricabatterie si bagni.
- Non aprire il caricabatterie.
- Non introdurre oggetti nel caricabatterie.
- L'elettrodomestico/elettrodomestico/la batteria devono essere lasciati in una zona ben ventilata durante la carica.

## Sicurezza elettrica

### Simboli sul caricabatterie



Leggere attentamente questo manuale prima di usare l'apparecchio..



Il doppio isolamento di cui è provvisto l'elettrodomestico rende superfluo il filo di terra. Assicurarsi che la tensione della rete di alimentazione corrisponda al valore indicato sulla targhetta dei valori nominali.



La base di ricarica può solo essere usata all'interno.

### Ricarica della batteria (Fig. B)

**AVVERTENZA:** utilizzare esclusivamente con il caricabatterie in dotazione.

**AVVERTENZA:** non ricaricare la batteria a temperature ambiente inferiori a 4 °C o superiori a 40 °C.

Quando sono nuove, le celle della batteria ricaricabile dell'apparecchio devono rimanere in carica per almeno 5 ore, per essere in grado di erogare la massima potenza.

1. Il grilletto di accensione/spegnimento ❶ deve essere nella posizione di spegnimento (OFF). Se si trova in una posizione diversa la batteria dell'apparecchio non si ricarica.
2. Fig. B - Infilare lo spinotto ❷ del caricabatterie ❸ nella presa di ricarica ❹ dell'apparecchio.
3. Collegare il caricabatterie a una presa di corrente standard da 240 V (NVD220BP).

4. Il LED di ricarica ❸ al centro del corpo motore dell'apparecchio si illumina durante la ricarica.
5. Al completamento della ricarica il LED di ricarica si spegne. **NOTA:** durante la ricarica, il caricabatterie potrebbe riscaldarsi. Si tratta di un fenomeno del tutto normale e sicuro. L'apparecchio collegato al caricabatterie per un tempo indefinito dopo la ricarica non è pericoloso. Al completamento della ricarica il caricabatterie riduce automaticamente il consumo di corrente.

**AVVERTENZA:** non ricaricare la batteria a temperature ambientali inferiori a 4 °C o superiori a 40 °C.

### LED sul caricabatterie

1. Durante la ricarica il blu LED presente sul caricabatterie ❸ si illumina.
2. Quando la ricarica è completa il LED blu si spegne.

### Etichette sull'apparecchio

Sull'elettrodomestico sono presenti i seguenti simboli, assieme al codice data.



Sull'elettrodomestico sono presenti i seguenti simboli, assieme al codice data



Utilizzare esclusivamente con il caricabatterie  
GB: S010QB1400040  
QW: S010QV1400040

### Contenuto della confezione

La confezione contiene:

- 1 Aspirapolvere portatile
- 1 Bocchetta per interstizi
- 1 Spazzola a scomparsa
- 1 Spazzola cattura peli
- 1 Base d'appoggio
- 1 Caricabatterie
- 1 Manuale di istruzioni
- Controllare se l'apparecchio, i componenti o gli accessori presentino danni che possano essersi verificati durante il trasporto.
- Prima di utilizzare il prodotto prendersi il tempo per leggere e comprendere a fondo questo manuale.

### Posizione del codice data (Fig. A)

Il codice data di produzione ❷ consiste in un anno a 4 cifre seguito da una settimana a 2 cifre ed è esteso da un codice di fabbrica a 2 cifre.

### Descrizione (Fig. A)



**AVVERTENZA:** non modificare mai l'apparecchio né alcuna sua parte. Ne potrebbero derivare danni materiali o lesioni alle persone.

- 1 Grilletto di accensione/spegnimento
- 2 Impugnatura
- 3 Contenitore raccogli-polvere

- 4 Apertura di aspirazione
- 5 Presa di ricarica
- 6 Caricabatteria
- 7 Spinotto
- 8 LED di ricarica
- 9 Spazzola a scomparsa
- 10 Bocchetta per interstizi
- 11 Spazzola cattura peli
- 12 Base di appoggio
- 13 Codice data

## Uso previsto

L'aspirapolvere portatile cordless NVD220BP è stato concepito per l'aspirazione a secco. Questo apparecchio è destinato esclusivamente all'uso domestico.

Questo aspirapolvere è destinato all'aspirazione di materiali non nocivi per la salute.

Questo prodotto NON deve essere usato per filtrare agenti patogeni, quale ad esempio il COVID-19. Attenersi a tutte le normative vigenti a livello locale, regionale e statale in materia di pratiche di pulizia generali.

**NON** usare questo aspirapolvere per aspirare liquidi.

**NOTA:** questo apparecchio è destinato all'uso per l'aspirazione quotidiana di polvere e sporco leggero. Questo apparecchio è destinato esclusivamente all'uso domestico.

**NON** utilizzare questo apparecchio in ambienti umidi o in presenza di liquidi o gas infiammabili.

**NON** consentire ai bambini di venire a contatto con l'apparecchio. L'uso di questo apparecchio da parte di persone inesperte deve avvenire sotto sorveglianza.

- **Bambini e infermi.** Questo apparecchio non è destinato all'uso da parte di bambini piccoli o persone inferme senza adeguata supervisione.
- Questo apparecchio non è destinato all'uso da parte di persone di qualsiasi età portatrici di handicap fisici, psichici o sensoriali o che non abbiano l'esperienza o le conoscenze dovute. I bambini non devono mai essere lasciati da soli con questo prodotto.

## MONTAGGIO E REGOLAZIONI

 **AVVERTENZA:** per ridurre il rischio di gravi lesioni personali, spegnere l'unità e tenere le dita lontano dal grilletto di azionamento prima di eseguire qualsiasi regolazione o di rimuovere/installare dotazioni o accessori. Un avvio accidentale può provocare lesioni alle persone.

 **AVVERTENZA:** utilizzare esclusivamente il caricabatterie BLACK+DECKER in dotazione.

## Accessori (Fig. C)

In dotazione con a questo aspirapolvere portatile possono essere forniti i seguenti accessori:

- spazzola a scomparsa 9
- bocchetta per interstizi 10

- Spazzola cattura peli 11

- La bocchetta per interstizi e la spazzola cattura peli possono essere collegate direttamente all'apertura di aspirazione 4, come illustrato nella Fig. C.

## Uso della spazzola a scomparsa (Fig. D)

- Ribaltare l'accessorio spazzola 9 i a scomparsa nella posizione d'uso, come illustrato nella Fig. D.

## UTILIZZO

 **AVVERTENZA:** per ridurre il rischio di gravi lesioni personali, spegnere l'unità e tenere le dita lontano dal grilletto di azionamento prima di eseguire qualsiasi regolazione o di rimuovere/installare dotazioni o accessori. Un avvio accidentale può provocare lesioni alle persone.

 **AVVERTENZA:** utilizzare esclusivamente il caricabatterie BLACK+DECKER in dotazione.

## Accensione (Fig. E)

1. Per accendere l'apparecchio, tenere premuto il grilletto di accensione/spegnimento 1 sul lato inferiore dell'impugnatura 2.
2. Per spegnere l'apparecchio rilasciare il grilletto.

## Aspirazione a secco

Per i normali versamenti di sostanze secche.

- Non riempire il contenitore raccogli-polvere 3 oltre l'estremità del condotto di aspirazione.

## Massima forza aspirante

Per poter mantenere la massima forza aspirante, pulire regolarmente i filtri durante l'impiego.

## MANUTENZIONE

 **AVVERTENZA:** per ridurre il rischio di gravi lesioni personali, spegnere l'unità e tenere le dita lontano dal grilletto di azionamento prima di eseguire qualsiasi regolazione o di rimuovere/installare dotazioni o accessori. Un avvio accidentale può provocare lesioni alle persone.

 **AVVERTENZA:** utilizzare esclusivamente il caricabatterie BLACK+DECKER in dotazione.

## Contenitore raccogli-polvere (Fig. F)

 **AVVERTENZA:** non utilizzare mai questo aspirapolvere portatile cordless senza i filtri.

**IMPORTANTE:** si otterrà una raccolta ottimale della polvere solo con i filtri puliti e il contenitore raccogli-polvere vuoto. Se la polvere inizia a fuoriuscire dall'apparecchio quando viene spento, significa che il contenitore raccogli-polvere è pieno e deve essere svuotato.

## Svuotamento del contenitore raccogli-polvere (Fig. F)

1. Posizionare il contenitore raccogli-polvere sopra un cestino dei rifiuti e rimuovere il contenitore raccogli-polvere 3 dal

- corpo motore **12** ruotando il contenitore in senso antiorario ed estraendolo dal corpo motore.
2. Rimuovere il gruppo filtri estraendolo dal contenitore raccogli-polvere.
  3. Scuotere leggermente o spazzolare via la polvere dal gruppo filtri.
  4. Svuotare il contenitore raccogli-polvere in un bidone della spazzatura e lavarlo, se necessario. Assicurarsi che il contenitore raccogli-polvere sia completamente asciutto prima di usarlo.
  5. Posizionare il gruppo filtri nel contenitore raccogli-polvere.
  6. Installare il contenitore raccogli-polvere sul corpo motore dell'aspirapolvere, assicurandosi che le fessure del contenitore raccogli-polvere **13** siano allineate con le linguette del corpo motore **14**, come mostrato nella Fig F e ruotare il contenitore raccogli-polvere in senso orario per bloccarlo saldamente in posizione.

## Pulizia dei filtri (Fig. G)

1. Posizionare il contenitore raccogli-polvere sopra un cestino dei rifiuti e rimuovere il contenitore raccogli-polvere **3** dal corpo motore **12** ruotando il contenitore in senso antiorario ed estraendolo dal corpo motore.
2. Rimuovere il gruppo filtri estraendolo dal contenitore raccogli-polvere.
3. Svuotare il contenitore raccogli-polvere in un bidone della spazzatura e lavarlo, se necessario. Assicurarsi che il contenitore raccogli-polvere sia completamente asciutto prima di usarlo.
4. Ruotare il prefiltro **15** in senso antiorario ed estrarre il prefiltro dal filtro **16**. Scuotere leggermente o spazzolare via la polvere dal filtro e dal pre-filtro.
5. Lavare regolarmente il pre-filtro e il filtro con acqua calda e sapone. Più il filtro sarà pulito, migliori saranno le prestazioni dell'apparecchio.
6. Assicurarsi che il filtro e il pre-filtro siano completamente asciutti da 12 ore prima di rimontarli. È molto importante che i filtri siano del tutto asciutti e posizionati correttamente prima dell'uso.
7. Installare il prefiltro sul filtro, assicurandosi che le fessure del filtro **17** siano allineate con le linguette del prefiltro **18** e ruotare il prefiltro in senso orario per bloccarlo saldamente in posizione.
8. Installare il gruppo filtri dentro al contenitore raccogli-polvere.
9. Installare il contenitore raccogli-polvere sul corpo motore dell'aspirapolvere, assicurandosi che le fessure del contenitore **13** siano allineate con le linguette del corpo motore **14** come mostrato nella Fig. G, e ruotare il contenitore raccogli-polvere in senso orario per bloccarlo saldamente in posizione.

## Supporto (Fig. H)

- Quando si ripone l'aspirapolvere, posizionarlo sulla base di appoggio **12**, come illustrato nella Fig. H.

- La batteria dell'aspirapolvere può essere ricaricata anche quando si trova sulla base di appoggio facendo passare il cavo di ricarica attraverso il retro della base e infilando il relativo spinotto nella presa di ricarica **5**.

## RISOLUZIONE DEI PROBLEMI

Se l'apparecchio non funziona, controllare quanto segue:

- che il caricabatteria sia collegato correttamente alla presa di corrente per la ricarica (deve essere leggermente caldo al tatto);
- che il cavo del caricabatteria non sia danneggiato e sia collegato correttamente;
- che il caricabatteria sia collegato a una presa di corrente funzionante.

Per ricevere assistenza per il prodotto visitare il nostro sito web [www.blackanddecker.it](http://www.blackanddecker.it) e cercare un centro di assistenza nella propria zona.

## Riparazioni

Il caricabatteria e la batteria interna non sono parti riparabili. Non vi sono parti riparabili all'interno del caricatore o del prodotto.

## Protezione dell'ambiente



Raccolla differenziata. I prodotti e le batterie contrassegnati con questo simbolo non devono essere smaltiti insieme ai normali rifiuti domestici.

■ I prodotti e le batterie contengono materiali che possono essere recuperati e riciclati, riducendo la domanda di materie prime. Riciclare i prodotti elettrici e le batterie attenendosi alle disposizioni locali vigenti. Ulteriori informazioni sono disponibili all'indirizzo web [www.2helpU.com](http://www.2helpU.com).

## Batteria ricaricabile

Questa batteria a lunga durata deve essere ricaricata quando non fornisce più energia sufficiente per eseguire compiti che prima venivano svolte con facilità. Al termine della sua vita operativa, la batteria deve essere smaltita con la dovuta attenzione per l'ambiente:

- lasciare scaricare completamente la batteria;
- le celle agli ioni di litio delle batterie sono riciclabili. Consegnarle al proprio concessionario o presso un centro di riciclaggio di zona. I prodotti raccolti saranno riciclati o smaltiti in modo corretto.

## Dati Tecnici

		NVD220BP
Tensione	V <sub>dc</sub>	7,2
Batteria	Ah	2,0
Peso	kg	0,62
Caricabatterie		S010QV1400040
Tempo di ricarica approssimativo	h	5
Tensione in ingresso	V <sub>ca</sub>	100-240
Tensione in uscita	V <sub>dc</sub>	14
Corrente	mA	400

# SNOEISCHAAR

## NVD220BP

### Veiligheidsinstructies



**WAARSCHUWING:** Lees alle veiligheidsinstructies en alle instructies. Wanneer de volgende waarschuwingen en voorschriften niet in acht worden genomen, kan dit een elektrische schok, brand of ernstig letsel tot gevolg hebben.



**WAARSCHUWING!** Bij apparaten voor gebruik op accu's moeten bepaalde elementaire voorzorgsmaatregelen, waaronder de navolgende, altijd in acht worden genomen om het gevaar voor brand, lekkende accu's, persoonlijk letsel en materiële schade tot een minimum te beperken.

- Lees deze handleiding zorgvuldig door voordat u het apparaat in gebruik neemt.
- In deze handleiding wordt het bedoeld gebruik beschreven. Het gebruik van accessoires of hulpstukken of de uitvoering van handelingen anders dan in deze gebruikershandleiding worden aanbevolen, kan een risico van persoonlijk letsel geven.
- Bewaar deze handleiding zorgvuldig zodat u deze altijd nog eens kunt raadplegen.

### Het apparaat gebruiken

- Dit apparaat bevat batterijen die alleen door deskundige personen kunnen worden vervangen.
- Gebruik het apparaat nooit voor het opzuigen van vloeistoffen of materialen die vlam kunnen vatten.
- Gebruik het apparaat niet in de buurt van water.
- Dompel het apparaat niet onder in water.
- Trek de oplader nooit aan het snoer uit het stopcontact. Houd de lader uit de buurt van warmtebronnen, olie en scherpe randen.
- Houd haar, losse kleding, vingers en alle lichaamsdelen uit de buurt van openingen en bewegende delen.
- Niet gebruiken zonder stofzak en/of filters.
- Dit apparaat mag worden gebruikt door kinderen van 8 jaar en ouder en personen die lichamelijk of geestelijk minder valide zijn of die geen ervaring met of kennis van dit apparaat hebben, mits deze onder toezicht staan of instructies krijgen voor veilig manier gebruik van het apparaat en inzicht hebben in de mogelijke gevaren. Kinderen mogen niet met het apparaat spelen. Laat kinderen nooit zonder toezicht het gereedschap schoonmaken of onderhouden.

### Inspectie en reparaties

- Controleer het apparaat vóór gebruik op beschadigingen en defecten. Controleer het apparaat op gebroken onderdelen, schade aan de schakelaars en andere omstandigheden die de werking ervan kunnen beïnvloeden.
- Werk niet met het apparaat als een onderdeel beschadigd is of defect.

- Laat beschadigde of defecte onderdelen door een van onze servicecentra repareren of vervangen.
- Controleer het snoer van de lader regelmatig op beschadigingen. Vervang de lader als het snoer beschadigd of defect is.
- Probeer nooit andere onderdelen te verwijderen of te vervangen dan in deze handleiding worden vermeld.

### Aanvullende Veiligheidsinstructies

- Bewaar het apparaat na gebruik op een droge plaats.
- Kinderen mogen geen toegang hebben tot de opslaglocatie.

### Overige risico's

Ondanks het toepassen van de relevante veiligheidsvoorschriften en het implementeren van veiligheidsvoorzieningen kunnen sommige overige risico's niet worden vermeden. Dit zijn:

- *Gehoorbeshadiging.*
- *Risico op persoonlijk letsel door deeltjes die worden weggeslingerd.*
- *Risico op het inademen van dampen wanneer wordt gewerkt met lijmstoffen.*
- *Risico op het inademen van gevaarlijke stofdeeltjes.*

### BEWAAR DEZE INSTRUCTIES

### Accu's en laders

#### Accu's

- Probeer nooit om welke reden dan ook batterijen open te maken.
- Stel de accu niet bloot aan water.
- Stel de accu niet bloot aan hitte.
- Bewaar de batterijen niet op locaties met temperaturen van meer dan 40°C.
- Laad de accu alleen op bij een omgevingstemperatuur van 10°C tot 40°C.
- Gebruik alleen de lader die bij het gereedschap/apparaat is geleverd. Het gebruik van de verkeerde lader kan een elektrische schok of oververhitting van de accu tot gevolg hebben.
- Gooi lege accu's weg volgens de instructies in het gedeelte "Milieu".
- U mag de accubehuizing niet beschadigen of vervormen door er gaten in te prikken of ertegen aan te stoten, aangezien dit kan leiden tot letsel of brand.
- Laad beschadigde batterijen niet op.
- Onder extreme omstandigheden kan lekkage van batterijen optreden. Wanneer merkt dat de accu nat of vochtig is, veeg de vloeistof dan voorzichtig af met een doek. Vermijd huidcontact.

- Volg in het geval van huidof oogcontact de onderstaande instructies.



**WAARSCHUWING!** De accuvloestof kan lichamelijk letsel en materiële schade veroorzaken. Bij huidcontact moet u de vloestof direct afspoelen met water. Raadpleeg uw huisarts als er rode vlekken ontstaan of bij een pijnlijke of geïrriteerde huid. Bij oogcontact moet u de vloestof direct uitspoelen met water en uw huisarts raadplegen.

## Laders

De lader is ontworpen voor een bepaalde spanning. Controleer altijd dat de netspanning overeenkomt met de waarde op het typeplaatje en de informatie in de tabel met technische gegevens. Waarschuwing! Probeer nooit de lader te voorzien van een normale netstekker.



**WAARSCHUWING:** Probeer nooit de lader te voorzien van een normale netstekker.

- Gebruik de lader van BLACK+DECKER alleen voor de accu in het gereedschap/ apparaat waarbij de lader is geleverd. Andere batterijen kunnen openbarsten, met persoonlijk letsel en materiële schade tot gevolg.
- Niet-oplaadbare accu's mogen nooit worden opgeladen.
- Als het netsnoer is beschadigd, moet dit worden vervangen door de fabrikant of een BLACK+DECKER-servicecentrum, zodat gevaarlijke situaties worden voorkomen.
- Stel de lader niet bloot aan water.
- Open de lader niet.
- Prik nooit met een scherp voorwerp in de lader.
- Het apparaat/het gereedschap/de accu moet tijdens het laden in een goed geventileerde ruimte worden geplaatst.

## Elektrische veiligheid

### Symbolen op de lader



Lees deze handleiding zorgvuldig door voordat u het apparaat in gebruik neemt.



Dit gereedschap is dubbel geïsoleerd, daarom is een aardeaansluiting niet vereist. Controleer altijd dat de stroomvoorziening overeenkomt met de voltage op het typeplaatje.



Het laadstation is uitsluitend bestemd voor gebruik binnenshuis.

### De accu vervangen (Afb. B)



**WAARSCHUWING:** Alleen voor gebruik met de meegeleverde lader.



**WAARSCHUWING:** Laad de accu niet op bij omgevingstemperaturen onder 4 °C of boven 40 °C.

Voor nieuwe producten, moeten de oplaadbare cellen minimaal 5 uur opgeladen worden om vol vermogen te verzekeren.

1. De schakelaar **1** moet in de UIT-stand staan, het apparaat zal niet opladen als deze in een andere stand staat.

2. **Fig. B** - Steek de aansluitstekker **7** van de lader **6** in de laadpoort **5** van het gereedschap.
3. Steek de stekker van de lader en een standaard 240 V (NVD220BP) elektrisch stopcontact.
4. Het LED-indicatielampje **8** in het midden van de hoofdbehuizing zal branden tijdens het opladen.
5. Het LED-indicatielampje voor opladen zal uit gaan als het opladen voltooid is.

**OPMERKING:** Tijdens het laden kan de lader warm worden, dat is heel normaal en niet onveilig. U kunt veilig het apparaat voor onbepaalde tijd op de lader aangesloten houden. De lader gaat automatisch minder stroom verbruiken wanneer het opladen is voltooid.



**WAARSCHUWING:** Laad de accu niet op bij omgevingstemperaturen onder 4 °C of boven 40 °C.

## LED-indicatielampje

1. Tijdens het opladen, zal de blauw LED op de lader **6** branden.
2. Als het opladen voltooid is, zal de blauw LED uit gaan.

## Labels op het apparaat

Naast de datumcode worden op het apparaat de volgende pictogrammen vermeld.



Lees deze handleiding zorgvuldig door voordat u het apparaat in gebruik neemt



Alleen te gebruiken met lader

GB: S010QB1400040

QW: S010QV1400040

## Inhoud van de verpakking

De verpakking bevat:

- 1 Draagbare stofzuiger
- 1 Hulpstuk voor spleten
- 1 Uitklapbare borstel
- 1 Borstel voor dierenhaar
- 1 Opslagbuis
- 1 Lader
- 1 Instructiehandleiding
- Controleer het gereedschap, de onderdelen of accessoires op eventuele beschadiging tijdens het transport.
- Neem de tijd om deze handleiding grondig door te lezen en te begrijpen voordat u het apparaat in gebruik neemt.

### Positie datumcode (Afb. A)

De productiedatumcode **7** bestaat uit een 4-cijferig jaar gevolgd door een 2-cijferige week en wordt uitgebreid met een 2-cijferige fabriekscode.

### Beschrijving (Afb. A)



**WAARSCHUWING:** Pas het gereedschap of een onderdeel ervan nooit aan. Dit kan schade of persoonlijk letsel tot gevolg hebben.

- 1 Aan/uit-schakelaar
- 2 Handgreep
- 3 Stofreservoir
- 4 Mondstuk
- 5 Laadpoort
- 6 Lader
- 7 Stekker
- 8 LED-indicatielampje voor opladen
- 9 Uitklapbare borstel
- 10 Smalle zuigmond
- 11 Borstel voor huisdieren
- 12 Opslagbasis
- 13 Datumcode

### Bedoeld gebruik

Uw NVD220BP snoerloze stofzuiger werd ontworpen voor droog stofzuigen. Het apparaat is uitsluitend bedoeld voor huishoudelijk gebruik.

De stofzuiger is bedoeld voor het opzuigen van materialen die niet schadelijk voor de gezondheid zijn.

Dit product mag NIET worden gebruikt voor het filteren van pathogenen, bijvoorbeeld COVID-19. Houd u aan alle lokaal en nationaal geldende aanwijzingen voor algemene reiniging in de praktijk.

NIET gebruiken voor het opzuigen van vloeistoffen.

**OPMERKING:** Dit apparaat is geschikt voor het dagelijks stofzuigen van droog vuil. Het apparaat is uitsluitend bedoeld voor huishoudelijk gebruik.

NIET gebruiken onder natte omstandigheden of op een plaats waar brandbare vloeistoffen of gassen aanwezig zijn.

Laat kinderen NIET met het gereedschap in contact komen. Toezicht is vereist als onervaren gebruikers met dit product werken.

- **Jonge kinderen en personen met een zwakke gezondheid.** Dit apparaat is niet bedoeld voor gebruik door jonge kinderen en personen met een zwakke gezondheid, zonder toezicht.
- Deze machine is niet bedoeld voor gebruik door personen (waaronder kinderen) die verminderde fysieke, zintuiglijke of psychische mogelijkheden hebben of door personen die geen ervaring met of kennis van het gebruik van het apparaat hebben. Laat nooit kinderen alleen met dit product.

### MONTAGE EN AFSTELLINGEN

 **WAARSCHUWING:** *Beperk het gevaar van ernstig persoonlijk letsel, schakel de unit uit en blijf uit de buurt van de aan/uit-schakelaar, voordat u een aanpassing uitvoert of hulpstukken of accessoires verwijdt/installeert. Wordt de machine per ongeluk gestart dan kan dat letsel veroorzaken.*

 **WAARSCHUWING:** *Gebruik uitsluitend de meegeleverde BLACK+DECKER -lader.*

### Accessoires (Afb. C)

Uw draagbare stofzuiger wordt mogelijk geleverd met volgende accessoires:

- Uitklapbare borstel **9**
- Hulpstuk voor spleten **10**
- Borstel voor dierenhaar **11**
- Het hulpstuk voor spleten en de borstel voor dierenhaar kunnen rechtstreeks op de zuigmond **4** geplaatst worden, zoals weergegeven op Afb. C.

### De neerklapbare borstel gebruiken (Afb. D)

- Klap de borstel **9** in positie voor gebruik, zoals wordt weergegeven in Afb. D.

### BEDIENING

 **WAARSCHUWING:** *Beperk het gevaar van ernstig persoonlijk letsel, schakel de unit uit en blijf uit de buurt van de aan/uit-schakelaar, voordat u een aanpassing uitvoert of hulpstukken of accessoires verwijdt/installeert. Wordt de machine per ongeluk gestart dan kan dat letsel veroorzaken.*

 **WAARSCHUWING:** *Gebruik uitsluitend de meegeleverde BLACK+DECKER -lader.*

### Inschakelen (Afb. E)

1. Houd, om het apparaat IN te schakelen, de aan/uit-schakelaar **1** op de onderkant van de handgreep **2** ingedrukt.
2. Laat de aan/uit-schakelaar los om het apparaat uit te schakelen.

### Droog oppikken

Voor dagelijks droog vuil.

- Vul het stofreservoir **3** niet verder dan het einde van de inlaattrechter.

### Zuigkracht optimaal houden

Voor een optimale zuigkracht moeten de filters regelmatig worden gereinigd.

### ONDERHOUD

 **WAARSCHUWING:** *Beperk het gevaar van ernstig persoonlijk letsel, schakel de unit uit en blijf uit de buurt van de aan/uit-schakelaar, voordat u een aanpassing uitvoert of hulpstukken of accessoires verwijdt/installeert. Wordt de machine per ongeluk gestart dan kan dat letsel veroorzaken.*

 **WAARSCHUWING:** *Gebruik uitsluitend de meegeleverde BLACK+DECKER -lader.*

### Stofreservoir (Afb. F)

 **WAARSCHUWING:** *Gebruik deze snoerloze handstofzuiger nooit zonder de filters.*

**BELANGRIJK:** De stofzuiger werkt alleen optimaal met schone filters en een leeg stofreservoir. Als er stof uit het apparaat valt



nadat het is uitgeschakeld, wijst dat erop dat het stofreservoir vol is en leeggemaakt moet worden

### Om het stofreservoir leeg te maken (Afb. F)

1. Plaats het stofreservoir boven een afvalbak en verwijder het stofreservoir **3** van de hoofdbehuizing **12** door het stofreservoir naar links te draaien en het stofreservoir weg van de hoofdbehuizing te trekken.
2. Verwijder de filtereenheid door het uit het stofreservoir te trekken.
3. Schud of borstel stof voorzichtig van de filtereenheid.
4. Maak het stofreservoir leeg in een afvalbak en was het indien nodig. Controleer voorafgaand aan het gebruik of het stofreservoir volledig droog is.
5. Zet de filtereenheid op zijn plaats in het stofreservoir.
6. Installeer het stofreservoir op de hoofdbehuizing, zorg ervoor dat de sleuven van het stofreservoir **13** zijn uitgelijnd met de lipjes op de hoofdbehuizing **14** zoals wordt weergegeven op Afb. F en draai het stofreservoir naar rechts om het stevig op zijn plaats te vergrendelen.

### De filters reinigen (Afb. G)

1. Plaats het stofreservoir boven een afvalbak en verwijder het stofreservoir **3** van de hoofdbehuizing **12** door het stofreservoir naar links te draaien en het stofreservoir weg van de hoofdbehuizing te trekken.
2. Verwijder de filtereenheid door het uit het stofreservoir te trekken.
3. Maak het stofreservoir leeg in een afvalbak en was het indien nodig. Verzekert dat het stofreservoir volledig droog is vóór gebruik.
4. Dde voorfilter **15** naar links en trek de voorfilter uit de filter **16**. Schud of borstel stof voorzichtig van de filter en voorfilter.
5. Was de voorfilter en filter regelmatig met warm zeepsop. Hoe schoner het filter is, des te beter het product zal presteren.
6. Zorg ervoor dat beide filters 12 uur drogen voordat ze opnieuw geplaatst worden. Het is van groot belang dat voorafgaand aan het gebruik, het filter volledig droog is en op de juiste manier wordt geplaatst.
7. Installeer de voorfilter op de filter, verzekert dat de filtersleuven **17** zijn uitgelijnd met de lipjes op de voorfilter **18** en draai de voorfilter naar rechts om deze stevig op zijn plaats te vergrendelen.
8. Installeer de filtereenheid in het stofreservoir.
9. Installeer het stofreservoir op de hoofdbehuizing, zorg ervoor dat de sleuven van het stofreservoir **13** zijn uitgelijnd met de lipjes op de hoofdbehuizing **14** zoals wordt weergegeven op Afb. G en draai het stofreservoir naar rechts om het stevig op zijn plaats te vergrendelen.

### Opslagstandaard (Afb. H)

- Plaats de stofzuiger op de opslagstandaard om deze op te bergen **12** zoals weergegeven op Afb. H.

- De stofzuiger kan ook opgeladen worden op de standaard, door het netsnoer door de achterkant van de standaard en in de laadpoort te steken **5**.

### OPLOSSEN VAN PROBLEMEN

Controleer de volgende punten als het product niet goed functioneert:

- De lader is goed aangesloten, zodat het apparaat is opgeladen. (De lader voelt enigszins warm aan.)
- De laadkabel is niet beschadigd en juist aangesloten.
- De lader is aangesloten op een werkend stopcontact.

Ga voor hulp met uw product naar onze website [www.blackanddecker.com](http://www.blackanddecker.com) voor de locatie van het dichtstbijzijnde servicecentrum.

### Reparaties

Aan de lader en de ingebouwde accu kan geen onderhoud worden verricht. Er zitten geen onderdelen in de lader of het product waaraan u onderhoud kunt verrichten.

### Bescherming van het milieu



Gescheiden afvalinzameling. Producten en accu's die zijn voorzien van dit symbool mogen niet bij het normale huishoudafval worden weggegooid.

Producten en accu's bevatten materialen die kunnen worden herwonnen en gerecycled waardoor de vraag naar grondstoffen afneemt. Recycle elektrische producten en accu's volgens de ter plaatse geldende voorschriften. Nadere informatie is beschikbaar op [www.2helpU.com](http://www.2helpU.com).

### Opladbare accu

Deze accu met lange levensduur moet worden opgeladen wanneer de accu niet voldoende vermogen levert voor werkzaamheden die eerder zonder veel moeite werden gedaan. Ruim de accu aan het einde van zijn technische levensduur op en houd daarbij rekening met het milieu:

- Ontlaad de batterij volledig.
- Li-Ion-cellen kunnen worden gerecycled. Breng ze terug bij uw leverancier of naar het milieupark bij u in de buurt. De ingezamelde accu's zullen worden gerecycled of op juiste wijze tot afval worden verwerkt.

### Technische Gegevens

		NVD220BP
Spanning	V <sub>dc</sub>	7,2
Accu	Ah	2,0
Gewicht	kg	0,62
Lader		S010QV1400040
Oplaadtijd ongeev.	uur	5
Ingangsspanning	V <sub>ac</sub>	100-240
Uitgangsspanning	V <sub>dc</sub>	14
Laadstroom	mA	400

# 18V BESKJÆRINGSMASKIN

## NVD220BP

### Sikkerhetsinstruksjoner



**ADVARSEL:** Les alle sikkerhetsadvarsler og alle instruksjoner. Hvis advarslene og anvisningene nedenfor ikke overholdes, kan det medføre elektrisk støt, brann og/eller alvorlige personskader.



**ADVARSEL!** Når du bruker batteridrevne apparater, må du ta grunnleggende sikkerhetsforholdsregler, blant annet dem som er beskrevet nedenfor, for å redusere risikoen for brann, batterilekkasje, personskade og materielle skader.

- Les hele denne håndboken nøye før du bruker produktet.
- Beregnet bruk er beskrevet i denne håndboken. Hvis du bruker annet tilbehør, kobler til annet utstyr eller bruker dette apparatet til andre oppgaver enn det som er anbefalt i denne håndboken, kan det føre til fare for personskade.
- Ta vare på denne håndboken for fremtidig bruk.

### Bruke produktet

- Dette apparatet inneholder batterier som bare kan skiftes ut av kvalifiserte personer.
- Ikke bruk apparatet til å suge opp væske eller materialer som kan ta fyr.
- Ikke bruk apparatet i nærheten av vann.
- Ikke senk produktet ned i vann.
- Ikke dra i ledningen når du skal fjerne laderen fra stikkkontakten. Hold ledningen til laderen borte fra varmekilder, olje og skarpe kanter.
- Hold hår, løse klær, fingre og alle kroppsdeler borte fra åpninger og bevegelige deler.
- Må ikke brukes uten støvpose og/eller filtre på plass.
- Dette apparatet kan brukes av barn som er 8 år eller eldre samt av personer som har reduserte fysiske, sansemessige eller mentale evner, eller som mangler erfaring og kunnskap, hvis de har tilsyn eller har fått veiledning i bruk av apparatet på en trygg måte og forstår farene som foreligger. Barn skal ikke leke med apparatet. Rengjøring og brukervedlikehold skal ikke utføres av barn uten tilsyn

### Kontroll og reparasjon

- Kontroller at apparatet ikke er skadet eller har defekte deler før du bruker det. Undersøk om brytere eller andre deler er skadet, eller om det er andre forhold som kan påvirke bruken.
- Ikke bruk apparatet hvis en del er skadet eller defekt.
- Overlat reparasjon eller utskifting av skadde eller defekte deler til et autorisert serviceverksted.
- Kontroller jevnlig om ledningen til laderen er skadet. Skift ut laderen hvis ledningen er skadet eller defekt.
- Forsøk aldri å fjerne eller bytte ut andre deler enn delene som er oppgitt i denne håndboken.

### Ytterligere sikkerhetsinstruksjoner

- Når apparatet ikke er i bruk, skal det oppbevares på et tørt sted.
- Barn skal ikke ha tilgang til lagrede maskiner.

### Restrisikoer

Til tross for at man følger relevante sikkerhetsbestemmelser og bruker sikkerhetsutstyr, er det bestemte farer som ikke kan unngås. Disse er:

- Hørselskader.
- Fare for personskade pga. flygende partikler.
- Risiko for å puste inn damp når du jobber med lim.
- Risiko for å puste inn farlig støv.

### TA VARE PÅ DENNE BRUKSANVISNINGEN

### Batterier og ladere

#### Batterier

- Forsøk aldri å åpne av noen årskak.
- Ikke utsett batteriet for vann.
- Ikke utsett batteriet for varme.
- Ikke oppbevar det på steder hvortemperaturen kan komme over 40°C.
- Skal bare lades ved omgivelsestemperaturer mellom 10 °C og 40 °C.
- Bruk bare ladere av typen som følger med apparatet/verktøyet. Hvis du bruker feil lader, kan dette føre til et elektrisk støt eller at batteriet overopphetes.
- Følg instruksjonene i avsnittet «Miljøvern» når du skal kaste batterier.
- Ikke skad eller deformer batteripakken ved punktering eller støt, da dette kan føre til risiko for personskade og brann.
- Ikke lad skadede batterier.
- Under ekstreme forhold kan batterilekkasje forekomme. Hvis du oppdager væske på batteriene, må du tørke den forsiktig av med en klut. Unngå kontakt med huden.
- Hvis væsken kommer i kontakt med huden eller øynene, følger du instruksjonene nedenfor



**ADVARSEL:** Batterivæsken kan føre til personskade eller skade på eiendom. Ved hudkontakt skyller du umiddelbart med vann. Hvis huden blir rød eller irritert eller smerter inntreffer, søk øyeblikkelig medisinsk hjelp. Hvis væsken kommer i kontakt med øynene, skyller du umiddelbart med rent vann og søker øyeblikkelig medisinsk hje.

#### Ladere

Laderen er konstruert for en bestemt spenning. Kontroller alltid at nettspenningen er i overensstemmelse med spenningen på typeskiltet og angivelsene under **tekniske data**.



**ADVARSEL:** Ikke skift ut laderen med et vanlig nettstøpsel.

- BLACK+DECKER-laderen skal bare brukes til å lade batteriet i maskinen/verktøyet som laderen kom sammen med. Andre batterier kan sprekke og føre til personskafe og materiell skade.
- Prøv aldri å lade ikkeoppladbare batterier.
- Hvis strømledningen blir skadet, må den byttes av produsenten eller et autorisert BLACK+DECKER-servicesenter for å unngå fare.
- Ikke utsett laderen for vann.
- Ikke åpne laderen.
- Ikke stikk gjenstander eller fingre inn i laderen.
- Apparatet/verktøyet/batteriet må plasseres på et sted med god lufting når det lades.

## Elektrisk sikkerhet

### Elektrisk sikkerhet



Les hele denne håndboken nøye før du bruker produktet.



Dette verktøyet er dobbeltisolert. Jording er derfor ikke nødvendig. Kontroller alltid at strømforsyningen samsvarer med spenningen på merkeskiltet.



Ladeenheten er bare tiltenkt for bruk innendørs.

### Lading av batteriet (fig. B)



**ADVARSEL:** Skal kun brukes med medfølgende lader.



**ADVARSEL:** Ikke lad batteriet hvis temperaturen i omgivelsene er under 4 °C eller over 40 °C.

Når de oppladbare cellene til produktet er nye, trenger de en ladetid på minimum fem timer for å sikre full kraft.

1. Utløseren **1** må være i AV-posisjon, apparatet vil ikke lade hvis det er i en annen posisjon.
2. **Fig. B** - Sett jakkpluggen **7** på laderen **6** inn i ladekontakten **5** til verktøyet.
3. Plugg i laderen i en standard 240V (NVD220BP) elektrisk kontakt.
4. Ladeindikator-LED-lyset **8** på midten av hovedhuset vil lyse under lading.
5. Ladeindikator-LED-lyset vil slå seg av når ladingen er ferdig.  
**MERK:** Under lading kan laderen bli varm. Dette er helt normalt og ikke farlig. Det er trygt å la apparatet forbli koblet til laderen på ubestemt tid. Laderen reduserer automatisk strømforbruk når ladingen er ferdig.



**ADVARSEL:** Ikke lad batteriet hvis temperaturen i omgivelsene er under 4 °C eller over 40 °C.

### Ladeindikator-LED

1. Under lading vil blå LED-en på laderen **6** lyse.
2. Når ladingen er ferdig vil blå LED-en slukke.

## Produktmerking

Følgende symboler vises på apparatet sammen med datokoden.



Les hele denne håndboken nøye før du bruker produktet



Brukes kun med lader

GB: S010QB1400040

QW: S010QV1400040

## Pakkens innhold

Pakken inneholder:

- 1 Håndholdt støvsuger
- 1 Kantsuger
- 1 Børste til å vippe opp
- 1 Dyrehårbørste
- 1 Oppbevaringsbase
- 1 Lader
- 1 Bruksanvisning

- *Kontroller for skader på verktøy, deler eller tilbehør som kan ha oppstått under transporten.*
- *Ta deg tid til å lese grundig og forstå denne bruksanvisningen før bruk.*

### Datokode plassering (Fig. A)

Produksjonsdatokoden **7** består av et 4-sifret år fulgt av en 2-sifret uke med tillegg av en 2-sifret fabrikkode.

### Beskrivelse (Fig. A)



**ADVARSEL:** Modifiser aldri det elektriske verktøyet eller noen del av det. Det kan føre til materielle skader eller personskafer.

- 1 Avtrekker PÅ/AV
- 2 Håndtak
- 3 Støvsopsamler
- 4 Dyse
- 5 Ladeport
- 6 Lader
- 7 Jackplugg
- 8 Ladeindikator-LED
- 9 Børste til å vippe opp
- 10 Kantsuger
- 11 Dyrehårbørste
- 12 Oppbevaringsbase
- 13 Datokode

### Tiltenkt bruk

Din NVD220BP trådløse støvsuger er laget for tørrstøvsuging. Apparatet er kun tiltenkt for bruk i husholdningen.

Støvsugeren er ment for suging av materialer som ikke er helsefarlige.

Dette produktet skal IKKE brukes for å filtrere ut patogener, som for COVID-19. Følg alle lokale, nasjonale og statsovergrepene retningslinjer om generelle rengjøringsrutiner.

**IKKE** bruk til å støvsuge væsker.

**MERK:** Dette apparatet er egnet for støvsuging av tørr hverdagsskitt. Apparatet er kun tiltenkt for bruk i husholdningen.

**SKAL IKKE BRUKES** under våte forhold eller i nærheten av antennerlige væsker eller gasser.

**IKKE** la barn komme i kontakt med verktøyet. Tilsyn er nødvendig når uerfarne brukere skal bruke dette verktøy.

- **Små barn og uføre.** Dette apparatet er ikke tiltenkt bruk av små barn eller uføre uten oppsyn.
- Dette apparatet er ikke ment for bruk av personer (inkludert barn) med reduserte fysiske, sensoriske eller mentale evner, eller mangel på erfaring og kunnskap. Barn skal aldri forlates alene med dette produktet.

## MONTERING OG JUSTERING

 **ADVARSEL:** For å redusere risikoen for alvorlig personskade, slå av enheten og hold deg unna avtrekkeren før du foretar eventuelle justeringer eller fjerner/installerer tilleggsutstyr eller tilbehør. En utilsiktet start kan føre til personskader.

 **ADVARSEL:** Bruk kun den medfølgende BLACK+DECKER-laderen.

## Tilbehør verktøy (Fig. C)

Din håndstøvsuger kan leveres med følgende tilbehør:

- Børste til å vippe opp **9**
- Kantsuger **10**
- Dyrehårbørste **11**
- Kantsugeren og dyrehårbørsten kan monteres direkte på munnstykket **4** som vist i Fig. C.

## Bruke nedvippbar børste (Fig. D)

- Vipp børsten **9** d i bruksposisjon som vist i Fig. D.

## BRUK

 **ADVARSEL:** For å redusere risikoen for alvorlig personskade, slå av enheten og hold deg unna avtrekkeren før du foretar eventuelle justeringer eller fjerner/installerer tilleggsutstyr eller tilbehør. En utilsiktet start kan føre til personskader.

 **ADVARSEL:** Bruk kun den medfølgende BLACK+DECKER-laderen.

## Slå på (Fig. E)

1. For å slå apparatet PÅ, trykk og hold inne På/Av-utløseren **1** på undersiden av håndtaket **2**.
2. For å slå AV apparatet, slipp avtrekkeren.

## Tørr Oppsamling

For vanlig tørt avfall.

- Ikke fyll støvoppsamleren **3** utover enden av inntaks rennen.

## Oppnå best mulig sugekraft

For å opprettholde best mulig sugekraft må filterne rengjøres regelmessig under bruk

## VEDLIKEHOLD

 **WARNING:** To reduce the risk of serious personal injury, turn unit off and keep away from the trigger before making any adjustments or removing/installing attachments or accessories. An accidental start-up can cause injury.

 **WARNING:** Use only the supplied BLACK+DECKER charger.

## Støvoppsamler (Fig. F)

 **ADVARSEL:** Bruk aldri denne trådløse støvsugeren uten filtere.

**VIKTIG:** Den optimale støvsugingen oppnår du bare hvis filterne er rene og støvoppsamleren er tom. Hvis det faller støv ut av apparatet etter at det er slått av, betyr det at støvoppsamleren er full og må tømmes

### For å tømme støvoppsamleren (Fig. F)

1. Plasser støvoppsamleren over en søppelbøtte og fjern støvoppsamleren **3** fra hovedhuset **12** ved å vri støvoppsamleren mot klokken og dra støvbeholderen bort fra hovedhuset.
2. Ta av filtermodulen ved å trekke den ut av støvoppsamleren.
3. Rist eller børst lett støv fra filtermodulen.
4. Tøm ut støvet fra støvoppsamleren i en søppelbøtte og vask den om nødvendig. Pass på at støvoppsamleren er helt tør før du bruker den igjen.
5. Plasser filtermodulen på plass i støvoppsamleren.
6. Installer støvoppsamleren på hovedhuset, og pass på at støvoppsamlersporene **13** er på linje med hovedhustappene **14** som vist i Fig. F og roter støvoppsamleren med klokken for å låse den godt på plass.

## Rengjøring av filterne (Fig. G)

1. Plasser støvoppsamleren over en søppelbøtte og fjern støvoppsamleren **3** fra hovedhuset **12** ved å vri støvoppsamleren mot klokken og dra støvbeholderen bort fra hovedhuset.
2. Ta av filtermodulen ved å trekke den ut av støvoppsamleren.
3. Tøm ut støvet fra støvoppsamleren i en søppelbøtte og vask den om nødvendig. Pass på at støvoppsamleren er helt tør før du bruker den igjen.
4. Vri forfilteret **15** mot klokken, og dra forfilteret av filteret **16**. Rist eller børst lett støv fra filteret og forfilteret.
5. Vask forfilteret og filter regelmessig med varmt såpevann. Desto renere filteret er, desto bedre vil produktet fungere.
6. Pass på at begge filterne er helt tørre i 12 timer før det settes på igjen. Det er svært viktig at filteret er korrekt posisjonert før bruk.
7. Installer forfilteret på filteret, og pass på filtersporene **17** er på linje med forfiltertappene **18** og roter forfilteret med klokken for å låse det godt på plass.
8. Installer filterenheten i støvoppsamleren.
9. Installer støvoppsamleren på hovedhuset, og pass på at støvoppsamlersporene **13** er på linje med

hovedhustappene **14** som vist i Fig. G og roter støvopsamleren med klokken for å låse den godt på plass.

## Oppbevaringsstativ (Fig. H)

- Når du oppbevarer støvsugeren, sett den på oppbevaringsbasen **12** som vist i Fig. H.
- Støvsugeren kan også lades mens den står på stativet ved å føre ladeledningen gjennom baksiden av stativet og inn i ladeporten **5**.

## FEILSØKING

Hvis produktet ikke virker, kontrollerer du dette:

- At laderen er riktig koblet til for ladning. (Den føles litt varm å ta på.)
- At kabelen til laderen ikke er skadet og er riktig festet.
- At laderen er koblet til en fungerende elektrisk kontakt.

For hjelp med produktet, besøk [www.blackanddecker.com](http://www.blackanddecker.com) for opplysninger om nærmeste servicesenter.

## Reparasjoner

Laderen og internt batteri kan ikke vedlikeholdes. Det er ingen deler inne i laderen som trenger service.

## Beskyttelse av miljøet



Separat avfallshåndtering. Produkter og batterier merket med dette symbolet skal ikke kastes i vanlig husholdningsavfall.

Produkter og batterier inneholder materialer som kan gjenbrukes eller gjenvinnes for å redusere behovet for nye råmaterialer. Vennligst lever elektrisk utstyr og batterier til gjenbruk i henhold til lokale retningslinjer. Mer informasjon finner du på [www.2helpU.com](http://www.2helpU.com).

## Oppladbart batteri

Dette batteriet med lang levetid må lades opp når den slutter å gi nok strøm til jobber som ble utført lett tidligere. På slutten av den tekniske levetiden, kasser den med nødvendig forsiktighet for miljøet:

- La batteriet gå helt tomt.
- Li-Ion celler kan gjenbrukes. Lever dem til forhandleren eller en lokal gjenbruksstasjon. De innleverte produktene skal gjenbrukes eller avfallsbehandles korrekt.

## Tekniske data

		NVD220BP
Spenning	$V_{dc}$	7,2
Batteri	Ah	2,0
Vekt	kg	0,62
Lader		S010QV1400040
Omtrentlig ladetid	h	5
Inngangsspenning	$V_{ac}$	100-240
Utgangsspenning	$V_{dc}$	14
Strøm	mA	400

# PODADORA DE 18 V

## NVD220BP

### Instruções de segurança



**ATENÇÃO:** Leia todos os avisos de segurança e todas as instruções. O não cumprimento dos seguintes avisos e instruções pode resultar em choque elétrico, incêndio e/ou graves lesões.



**ATENÇÃO:** Quando utilizar aparelhos alimentados a pilhas, deve cumprir determinadas medidas de segurança, incluindo as que se seguem, de modo a reduzir os riscos de incêndio, fugas nas pilhas, ferimentos pessoais e danos do material.

- Leia cuidadosamente o manual completo antes de utilizar este aparelho.
- A utilização prevista para este aparelho está descrita no manual. A utilização de qualquer acessório ou a execução de qualquer operação com este aparelho que não esteja incluída no presente manual de instruções poderá representar um risco de ferimentos pessoais.
- Conserve este manual para referência futura.

### Utilizar o equipamento

- Este aparelho contém pilhas que só podem ser substituídas por pessoas qualificadas.
- Não utilize este aparelho para aspirar líquidos ou quaisquer materiais combustíveis.
- Não utilize este aparelho perto de água.
- Não mergulhe o aparelho em água.
- Nunca puxe pelo cabo do carregador para desligar o carregador da tomada. Mantenha o cabo do carregador afastado do calor, combustíveis e extremidades afiadas.
- Manter o cabelo, roupa solta, dedos, e todas as partes do corpo longe de aberturas e partes móveis.
- Não utilizar sem saco de pó e/ou filtros no local.
- Este aparelho pode ser utilizado por crianças com 8 anos de idade ou mais e por pessoas que apresentem capacidades físicas, sensoriais ou mentais reduzidas ou que não possuam os conhecimentos e a experiência necessários, se forem vigiadas e instruídas acerca da utilização do aparelho de uma forma segura e entenderem os perigos envolvidos. As crianças não devem mexer no equipamento. A limpeza e manutenção não deverão ser efetuadas por crianças sem supervisão

### Inspeção e reparações

- Antes da utilização, verifique a existência de peças danificadas ou avariadas no aparelho. Verifique se há peças partidas, danos nos interruptores ou outro tipo de condições que possam afectar o seu funcionamento.
- Não utilize o aparelho se alguma das peças se encontrar danificada ou avariada.
- Mandar reparar ou substituir quaisquer peças danificadas ou avariadas por um agente de reparação autorizado.

- Verifique regularmente se existem danos no cabo do carregador. Substitua o carregador se o cabo estiver danificado ou com defeitos.
- Nunca tente retirar ou substituir quaisquer peças que não as especificadas neste manual.

### Instruções de segurança adicionais

- Quando não estiver a ser utilizado, o equipamento deve ser armazenado num local seco.
- As crianças não devem ter acesso a equipamentos armazenados.

### Riscos residuais

Apesar da aplicação dos regulamentos de segurança relevantes e da implementação de dispositivos de segurança, alguns riscos residuais não podem ser evitados. Estes riscos são os seguintes:

- *Danos auditivos.*
- *Risco de ferimentos causados pela projecção de partículas.*
- *Risco de inalação de vapores quando trabalhar com adesivos.*
- *Risco de inalação de poeiras perigosas.*

### GUARDE ESTAS INSTRUÇÕES

### Baterias e carregadores

#### Baterias

- Nunca tente abrir a pilha, seja qual for o motivo.
- Não exponha a pilha à água.
- Não exponha a bateria ao calor.
- Não armazene em locais onde a temperatura possa exceder os 40°C.
- Carregue apenas a temperaturas ambiente entre 10°C e 40°C.
- Carregue apenas com o carregador fornecido com o aparelho/ferramenta. A utilização do carregador errado pode resultar em choque eléctrico ou sobreaquecimento da pilha.
- Ao eliminar as baterias, siga as instruções indicadas na secção "Proteção do ambiente".
- Não danifique a pilha por perfuração ou impacto, pois poderá originar risco de ferimentos e incêndio.
- Não carregue pilhas danificadas.
- Em condições extremas, pode ocorrer uma fuga nas pilhas. Se detetar a fuga de líquido das pilhas, limpe o líquido cuidadosamente com um pano. Evite o contacto com a pele.
- Em caso de contacto com a pele ou com os olhos, siga as instruções seguintes



**ATENÇÃO:** O electrólito da bateria pode causar ferimentos ou danos materiais. Em caso de contacto com a pele, enxague imediatamente com água. Em caso de vermelhidão, dor ou irritação, contacte um médico. Em caso de contacto com os

olhos, enxague imediatamente com água limpa e procure ajuda médica.

## Carregadores

O carregador foi concebido para uma tensão específica. Verifique sempre se a tensão de alimentação corresponde à tensão indicada na placa de especificações e as informações indicadas na tabela de **dados técnicos**.

-  **ATENÇÃO!** Nunca tente substituir a unidade do carregador por uma tomada de alimentação normal.
- Utilize o carregador BLACK+DECKER apenas para carregar a bateria do aparelho/ferramenta com o qual foi fornecido. Outras pilhas podem rebentar, provocando ferimentos e danos.
- Nunca tente carregar baterias não recarregáveis.
- Se o cabo de alimentação estiver danificado, terá de ser substituído pelo fabricante ou por um centro de assistência autorizado BLACK+DECKER para evitar acidentes.
- Não exponha o carregador à água.
- Não abra o carregador.
- Não manipule o interior do carregador.
- O aparelho/ferramenta/bateria deve ser colocado numa área com boa ventilação durante o carregamento.

## Segurança eléctrica

### Símbolos no carregador



Leia cuidadosamente o manual completo antes de utilizar este aparelho.



Esta ferramenta tem isolamento duplo. Por esse motivo, não precisa de ligação à terra. Verifique sempre se a tensão da tomada de electricidade corresponde à voltagem indicada na placa com os requisitos de alimentação da ferramenta.



Apenas deverá ser feita uma utilização interior da base de carga.

### Carregar a bateria (Fig. B)



**ATENÇÃO:** Deve ser utilizado apenas com o carregador fornecido.



**ATENÇÃO:** Não carregue a bateria a temperaturas ambientes inferiores a 4 °C ou superiores a 40 °C.

Quando são novas, as baterias recarregáveis do produto necessitam de um tempo mínimo de carga de 5 horas para garantir uma potência máxima.

1. O gatilho **1** deve estar na posição Desligada, o equipamento não carrega se estiver noutra posição.
2. **Fig. B** - Introduza a ficha do carregador na tomada de carga **7** do carregador **6** na tomada de carga **5** da ferramenta.
3. Ligue o carregador numa tomada eléctrica comum de 240 V (NVD220BP).

4. O indicador LED de carga **8** na parte central do compartimento principal acende-se durante o carregamento.
5. O indicador LED de carga desliga-se quando o carregamento é concluído.  
**NOTA:** Durante o carregamento, o carregador pode ficar quente, isto é perfeitamente normal e seguro. É seguro deixar o equipamento ligado no carregador. O carregador reduz automaticamente o consumo quando o carregamento é concluído.

 **ATENÇÃO:** Não carregue a bateria a temperaturas ambientes inferiores a 4 °C ou superiores a 40 °C.

### Indicador LED de carga

1. Durante o carregamento, o LED azul no carregador **6** acende-se.
2. Quando o processo de carga terminar, o indicador LED azul não apaga-se.

### Rótulos do aparelho

O aparelho apresenta os seguintes símbolos juntamente com o código de data.



Leia cuidadosamente o manual completo antes de utilizar este aparelho



Só devem ser utilizados

GB: S010QB1400040

QW: S010QV1400040

### Conteúdo da embalagem

A embalagem contém:

- 1 Aspirador portátil
  - 1 Bico
  - 1 Escova articulada
  - 1 Escova própria para remover pêlos de animais
  - 1 Base de armazenamento
  - 1 Carregador
  - 1 Manual de instruções
- Verifique se a ferramenta, as peças ou os acessórios ficaram danificados durante o transporte.
  - Demore o tempo necessário para ler na íntegra e compreender este manual antes de utilizar o equipamento.

### Posição do código de data (Fig. A)

O código da data de produção **7** consiste num ano de 4 dígitos, seguido de uma semana de 2 dígitos e é alargado por um código de fábrica de 2 dígitos.

### Descrição (Fig. A)



**ATENÇÃO:** Nunca modifique a ferramenta eléctrica ou os respectivos componentes. Podem ocorrer danos ou ferimentos.

- 1** Gatilho para ligar/desligar
- 2** Pega

- 3 Depósito de poeiras
- 4 Bocal
- 5 Porta de carga
- 6 Carregador
- 7 Conector macho
- 8 Indicador LED de carga
- 9 Escova articulada
- 10 Bico
- 11 Escova própria para remover pêlos de animais
- 12 Base de armazenamento
- 13 Código de data

### Utilização prevista

O aspirador sem fio NVD220BP foi concebido para aspiração a seco. Este equipamento destina-se apenas a utilização doméstica.

O aspirador foi concebido para aspirar materiais que não são nocivos para a saúde.

Este produto NÃO deve ser utilizado para a filtragem de agentes patogénicos, por exemplo, a COVID-19. Siga todas as orientações locais, estatais e federais sobre práticas gerais de limpeza.

**NÃO** utilize o equipamento para aspirar líquidos.

**NOTA:** Este equipamento é adequado para aspirar resíduos todos os dias. Este equipamento destina-se apenas a utilização doméstica.

**NÃO** utilize a ferramenta em ambientes húmidos ou na presença de gases ou líquidos inflamáveis.

**NÃO** permita que crianças entrem em contacto com a ferramenta. É necessária supervisão se estas ferramentas forem manuseadas por utilizadores inexperientes.

- **Crianças e pessoas inválidas.** Este equipamento não foi concebido para ser utilizado por crianças e pessoas inválidas sem supervisão.
- Esta máquina não deve ser utilizada por pessoas (incluindo crianças) que sofram de capacidades físicas, sensoriais ou mentais reduzidas, falta de experiência e conhecimentos. As crianças nunca devem ficar sozinhas com este produto.

### MONTAGEM E AJUSTES

 **ATENÇÃO:** Para reduzir o risco de ferimentos graves, desligue a unidade e mantenha-se afastado do gatilho antes de efectuar quaisquer ajustes ou de retirar/instalar dispositivos complementares ou acessórios. Um arranque acidental pode causar ferimentos.

 **ATENÇÃO:** Utilize apenas o carregador da BLACK+DECKER fornecido.

### Acessórios (Fig. C)

O aspirador pode ser fornecido com os seguintes acessórios:

- Escova articulada **9**
- Bico **10**
- Escova própria para remover pêlos de animais **11**

- O bico pode ser encaixado directamente no bocal **4**, como indicado na Fig. C.

### Utilizar a escova dobrável (Fig. D)

- Rode a escova **9** para a posição que pretende utilizar, como indicado na Fig. D.

### FUNCIONAMENTO

 **ATENÇÃO:** Para reduzir o risco de ferimentos graves, desligue a unidade e mantenha-se afastado do gatilho antes de efectuar quaisquer ajustes ou de retirar/instalar dispositivos complementares ou acessórios. Um arranque acidental pode causar ferimentos.

 **ATENÇÃO:** Utilize apenas o carregador da BLACK+DECKER fornecido.

### Ligar (Fig. E)

1. Para ligar o equipamento, prima e mantenha premindo o gatilho para ligar/desligar **1** na parte inferior do punho **2**.
2. Para desligar o equipamento, liberte o gatilho.

### Limpeza a seco

Para uso diário em resíduos secos.

- Não encha o depósito de poeiras **3** acima do limite do cano de entrada.

### Optimizar a potência de sucção

Para garantir uma potência de sucção otimizada, os filtros devem ser limpos regularmente durante a utilização

### MANUTENÇÃO

 **ATENÇÃO:** Para reduzir o risco de ferimentos graves, desligue a unidade e mantenha-se afastado do gatilho antes de efectuar quaisquer ajustes ou de retirar/instalar dispositivos complementares ou acessórios. Um arranque acidental pode causar ferimentos.

 **ATENÇÃO:** Utilize apenas o carregador da BLACK+DECKER fornecido.

### Depósito de poeiras (Fig. F)

 **ATENÇÃO:** Nunca utilize este aspirador sem fio sem os respectivos filtros.

**IMPORTANTE:** Só é possível obter uma recolha máxima das poeiras com os filtros limpos e o depósito de poeiras vazio. Se começar a sair pó do equipamento após este ser desligado, isso significa que o depósito de poeiras está cheio e deve ser esvaziado

### Esvaziar o depósito de poeiras (Fig. F)

1. Coloque o depósito de poeiras sobre um caixote do lixo e retire o depósito de poeiras **3** do compartimento principal **12**, rodando-o no sentido dos ponteiros do relógio e afastando-o do compartimento principal.
2. Retire o conjunto do filtro, puxando-o para fora do depósito de poeiras.
3. Agite ou escova ligeiramente o pó do conjunto do filtro.



- Deite o pó do depósito de poeiras num caixote do lixo e lave-o, se necessário. O depósito de poeiras deve estar totalmente seco antes de utilizar o equipamento.
- Encaixe o conjunto do filtro na respectiva posição no depósito de poeiras.
- Instale o depósito de poeiras no compartimento principal, para garantir que as ranhuras do depósito de poeiras **13** ficam alinhadas com as patilhas do compartimento principal **14** como indicado na Fig. F e o depósito de poeiras para encaixá-lo no respectivo local.

## Limpar os filtros (Fig. G)

- Coloque o depósito de poeiras sobre um caixote do lixo e retire o depósito de poeiras **3** do compartimento principal **12**, rodando-o no sentido dos ponteiros do relógio e afastando-o do compartimento principal.
- Retire o conjunto do filtro, puxando-o para fora do depósito de poeiras.
- Deite o pó do depósito de poeiras num caixote do lixo e lave-o, se necessário. O depósito de poeiras deve estar totalmente seco antes de utilizar o equipamento.
- Torça o pré-filtro **15** no sentido oposto ao dos ponteiros do relógio e retire o pré-filtro do filtro **16**. Agite ou escova ligeiramente o pó do filtro e do pré-filtro.
- Lave o pré-filtro e o filtro com frequência com água quente com sabão. Quanto mais limpo estiver o filtro, melhor será o desempenho do produto.
- Os filtros devem estar totalmente secos durante 12 horas antes de voltar a montá-los. É muito importante que os filtros estejam totalmente secos e posicionados correctamente antes de utilizá-los.
- Instale o pré-filtro no filtro, certificando-se de que as ranhuras do filtro **17** ficam alinhadas com as patilhas do pré-filtro **18** e rode o pré-filtro para a direita para bloqueá-lo com firmeza na respectiva posição.
- Encaixe o conjunto do filtro no depósito de poeiras.
- Instale o depósito de poeiras no compartimento principal, para garantir que as ranhuras do depósito de poeiras **13** ficam alinhadas com as patilhas do compartimento principal **14**, como indicado na Fig. G e rode o depósito de poeiras para a direita para encaixá-lo com firmeza na respectiva posição.

## Suporte de armazenamento (Fig. H)

- Quando armazenar o aspirador, coloque-o na base de armazenamento **12**, como indicado na Fig. H.
- O aspirador também pode ser carregado no suporte, inserindo o cabo de carregamento na parte de trás da porta de carga **5**.

## RESOLUÇÃO DE PROBLEMAS

Se o artigo não funcionar, verifique o seguinte:

- O carregador estava correctamente ligado de forma a efectuar a recarga. (Parece estar ligeiramente quente.)
- O cabo do carregador não está danificado e está fixado correctamente.

- O carregador está ligado a uma tomada eléctrica.

Para obter assistência para o seu produto, visite o nosso Website [www.blackanddecker.com](http://www.blackanddecker.com) para saber a localização de um centro de assistência mais próximo de si.

## Reparações

O carregador e a bateria interna não são passíveis de reparação. Não existem peças no interior do carregador ou do produto que possam ser reparadas pelo utilizador.

## Proteger o ambiente



Faça uma recolha de lixo selectiva. Os produtos e baterias assinalados com este símbolo não devem ser eliminados em conjunto com resíduos domésticos normais.

Os produtos e as baterias contêm materiais que podem ser recuperados ou reciclados, reduzindo assim a necessidade de matérias-primas. Recicle os produtos eléctricos e as baterias de acordo com as disposições locais. Estão disponíveis mais informações em [www.2helpU.com](http://www.2helpU.com).

## Bateria recarregável

Esta bateria de duração suficiente prolongada deve ser recarregada se não produzir energia suficiente durante trabalhos que tenham sido efectuados facilmente. Quando a vida útil da bateria terminar, elimine-a com o devido respeito pelo ambiente:

- Deixe a bateria descarregar completamente.
- As baterias de iões de lítio são recicláveis. Entregue-as ao seu fornecedor ou coloque-as num ecoponto. Os produtos recolhidos serão reciclados ou eliminados correctamente.

## Dados técnicos

		NVD220BP
Tensão	$V_{cc}$	7,2
Bateria	Ah	2,0
Peso	kg	0,62
Carregador		S010QV1400040
Tempo de carga aprox.	h	5
Tensão de entrada	$V_{ca}$	100-240
Tensão de saída	$V_{cc}$	14
Corrente	mA	400

# 18 V LEIKKURI

## NVD220BP

### Turvallisuusohjeet



**VAROITUS:** Lue kaikki turvallisuusvaroitukset ja ohjeet. Alla olevien varoitusten ja ohjeiden noudattamisen laiminlyönti saattaa johtaa sähköiskuihin, tulipaloon ja/tai vakavaan onkaantumiseen..



**VAROITUS:** Käytettäessä akkukäyttöisiä laitteita on aina noudatettava perusvarotoimenpiteitä palovaaran, vuotavien akkujen, henkilövahinkojen ja aineellisten vaurioiden välttämiseksi.

- Lue tämä käyttöopas huolellisesti ennen laitteen käyttöä.
- Käyttötarkoitus kuvataan ohjeissa. Muiden kuin ohjeissa suositeltujen lisävarusteiden tai -osien käyttö sekä laitteen käyttö muuhun kuin oppaassa suositeltuun tarkoitukseen voi aiheuttaa henkilövahingon vaaran.
- Säilytä tämä käyttöohje tulevaa tarvetta varten.

### Laitteen käyttö

- Tämä laite sisältää paristoja, jotka vain ammattitaitoiset henkilöt voivat vaihtaa.
- Älä käytä laitetta nesteiden tai syttyvien materiaalien keräämiseen.
- Älä käytä laitetta veden lähellä.
- Älä upota laitetta veteen.
- Älä koskaan irrota laturia pistorasiasta vetämällä virtajohdosta. Pidä laturin virtajohto etäällä lämmönlähteistä, öljystä ja terävistä reunoista.
- Pidä hiukset, löysät vaatteet, sormet ja kaikki kehon osat kaukana aukoista ja liikkuvista osista.
- Älä käytä ilman pölypussia ja/tai suodattimia..
- Tämä laite soveltuu yli 8-vuotiaiden lasten ja sellaisten henkilöiden käyttöön, joilla on fyysisiä tai älyllisiä rajoitteita tai aistirajoitteita, kuten myös laitteen toimintaan perehtymättömien henkilöiden käyttöön, jos heitä valvotaan tai jos he ovat saaneet laitteen turvalliseen käyttöön liittyvää opastusta ja ymmärtävät laitteen käyttöön liittyvät vaarat. Älä anna lasten leikkiä laitteella. Puhdistus- ja huoltotöitä ei saa jättää lapsille ilman valvontaa.

### Tarkastus ja korjaus

- Tarkista ennen laitteen käyttöä, ettei laitteessa ole vahingoittuneita tai viallisia osia. Tarkista osien ja kytkimien kunto sekä muut seikat, jotka voivat vaikuttaa laitteen toimintaan.
- Älä käytä laitetta, jos jokin sen osa on vahingoittunut tai viallinen.
- Korjauta tai vaihdata vaurioituneet tai vialliset osat valtuutetussa huoltoliikkeessä.
- Tarkista säännöllisesti, ettei laturin virtajohto ole vahingoittunut. Vaihda laturi, jos virtajohto on vahingoittunut tai viallinen.

- Älä yritä korjata tai vaihtaa muita kuin tässä käyttöohjeessa erikseen määriteltyjä osia.

### Lisäturvaohjeet

- Kun laitetta ei käytetä, se on säilytettävä kuivassa paikassa.
- Varmista, että lapset eivät pääse käsiksi laitteisiin.

### Vaarat

Turvamääräysten noudattamisesta ja turvalaitteiden käyttämisestä huolimatta tiettyjä vaaroja ei voida välttää. Näitä ovat seuraavat:

- *Kuulon heikkeneminen.*
- *Lentävien kappaleiden aiheuttamat henkilövahingot.*
- *Myrkyllisten kaasujen hengitysvaara sideaineita käytettäessä.*
- *Vaarallisen pölyn hengitysvaara.*

### SÄILYTÄ NÄMÄ OHJEET

### Akut ja laturit

#### Akut

- Älä koskaan yritä avata mistään syystä.
- Älä anna akun kastua.
- Älä altista akkua kuumuudelle.
- Älä säilytä akkuja tiloissa, joissa lämpötila voi nousta yli 40°C:een.
- Lataa akku paikassa, jonka lämpötila on vähintään 10°C ja enintään 40 °C.
- Käytä akun lataamiseen vain laitteen mukana toimitettua laturia. Väärän tyyppinen laturi voi aiheuttaa sähköiskun tai akun ylikuumentumisen.
- Noudata akkujen hävittämisessä Ympäristönsuojelukohdassa esitettyjä ohjeita.
- Suojaa akkua vahingoittumiselta niin, ettei sen kotelo rikkoudu eikä siihen kohdistu iskuja, sillä muutoin voi syntyä henkilövahinkojen ja tulipalon vaara.
- Älä lataa viallisia akkuja.
- Vaativissa oloissa voi ilmetä akkuvuotoja. Jos havaitset akkujen pinnalla nestettä, pyyhi se huolellisesti pois. Vältä ihokosketusta.
- Jos nestettä joutuu silmiin tai iholle, noudata alla olevia ohjeita.



**VAROITUS:** Akkuneste voi aiheuttaa aineellisia vahinkoja tai henkilövahinkoja. Jos nestettä joutuu iholle, se on välittömästi huuhdeltava pois vedellä. Jos ihoa kirvelee tai se punottaa tai on muuten ärtynyt, kysy lisäohjeita lääkäriltä. Jos nestettä joutuu silmiin, huuhto välittömästi puhtaalla vedellä ja mene lääkäriin.

#### Laturit

Laturi on tarkoitettu tietyille jännitteelle. Tarkista aina, että verkkojännite vastaa arvokilvessä ilmoitettua jännitettä ja teknisten tietojen taulukossa annettuja tietoja.

**VAROITUS:** Älä yritä vaihtaa laturiin tavallista verkkovirran pistoketta.

- Käytä BLACK+DECKERin laturia vain laitteen/työkalan mukana toimitetun akun lataamiseen. Muut akut voivat räjähtää ja aiheuttaa henkilövahinkoja tai aineellisia vahinkoja.
- Älä koskaan yritä ladata paristoja, joita ei ole tarkoitettu ladattavaksi.
- Jos virtajohto vahingoittuu, sen vaihtaminen on turvallisuussyistä jätettävä valmistajan tai valtuutetun BLACK+DECKER-huollon tehtäväksi.
- Älä altista laturia vedelle.
- Älä avaa laturia.
- Älä työnnä mitään laturin sisään.
- Lataa laite/työkalu/akku paikassa, jossa on kunnollinen ilmanvaihto.

## Sähköturvallisuus

### Laturin symbolit



Lue tämä käyttöopas huolellisesti ennen laitteen käyttöä.

Tämä laite on kaksoiseristetty, joten erillistä maadoitusta ei tarvita. Tarkista aina, että verkkovirran jännite vastaa tyyppikilpeen merkittyä jännitettä.



Laturi on tarkoitettu ainoastaan sisäkäyttöön.

### Akun lataaminen (kuva B)



**VAROITUS:** Käytettävä vain toimitetulla laturilla.



**VAROITUS:** Älä lataa akkua, jos ympäristön lämpötila on alle 4 °C tai yli 40 °C.

Uuden akun kennoja on ladattava vähintään 5 tuntia täyden tehon varmistamiseksi.

1. Virtakytkin **1** tulee olla pois päältä, muussa tapauksessa laite ei lataudu.
2. **Kuva B** - Kytke pistoke **7** laturissa **6** työkalan latausporttiin **5**.
3. Liitä laturi mihin tahansa tavalliseen 240 V (NVD220BP) pistorasiaan.
4. Pääkotelon keskiosassa oleva latauksen LED-merkkivalo **8** syttyy latauksen ajaksi.
5. Latauksen LED-merkkivalo sammuu latauksen päätyttyä.

**HUOMAA:** Latauksen aikana laturi voi lämmetä, mikä on täysin normaalia ja turvallista. Laite on turvallista jättää liitetyksi laturiin. Laturi vähentää automaattisesti virrankulutusta, kun lataus on valmis.



**VAROITUS:** Älä lataa akkua, jos ympäristön lämpötila on alle 4 °C tai yli +40 °C.

### Latauksen LED-merkkivalo

1. Laturin sininen LED-merkkivalo **6** syttyy latauksen aikana.
2. Kun laite on ladattu täyteen, sininen LED-merkkivalo sammuu.

## Laitteessa olevat merkinnät

Työkaluun on merkitty päivämääräkoodi sekä seuraavat symbolit.



Lue tämä käyttöopas huolellisesti ennen laitteen käyttöä



Käytä ainoastaan laturilla  
GB: S010QB1400040  
QW: S010QV1400040

## Pakkauksen sisältö

Pakkauksen sisältö:

- 1 Rikkaimuri
  - 1 Rakosuulake
  - 1 Ylöstaitettava harja
  - 1 Lemmikkieläinharja
  - 1 Säilytystila
  - 1 Laturi
  - 1 Käyttöohje
- Tarkista laite, osat ja lisävarusteet kuljetusvaurioiden varalta.
  - Lue tämä käyttöohje huolellisesti ennen laitteen käyttämistä.

### Päivämääräkoodin paikka (kuva A)

Valmistuspäivämääräkoodi **7** koostuu 4-numeroisesta vuodesta, jota seuraa 2-numeroinen viikko ja 2-numeroinen tehdaskoodi.

### Kuvaus (kuva A)



**VAROITUS:** Älä tee laitteen tai sen osiin mitään muutoksia. Muutoin voi aiheutua omaisuus- tai henkilövahinkoja.

- 1 Virtakytkin
- 2 Kahva
- 3 Pölyssäiliö
- 4 Suulake
- 5 Latausportti
- 6 Laturi
- 7 Pistoke
- 8 Latauksen LED-merkkivalo
- 9 Ylöstaitettava harja
- 10 Rakosuulake
- 11 Lemmikkieläinharja
- 12 Säilytystila
- 13 Päivämääräkoodi

### Käyttötarkoitus

Akkukäyttöinen NVD220BP-pölynimuri on suunniteltu kuivaimurointiin. Laite on tarkoitettu ainoastaan kotitalouskäyttöön.

Imuri on tarkoitettu sellaisten materiaalien imuroimiseen, jotka eivät ole terveydelle vaarallisia.

Tätä tuotetta EI ole tarkoitettu käytettäväksi taudinaiheuttajien (esim. COVID-19) suodattamiseen. Noudata kaikkia paikallisia, alueellisia ja maakohtaisia ohjeita puhdistuksen aikana.

**ÄLÄ** imuroi nesteitä.

**HUOMAA:** Tämä laite sopii kuivien epäpuhtauksien imuroimiseen jokapäiväisessä elämässä. Laite on tarkoitettu ainoastaan kotitalouskäyttöön.

**ÄLÄ** käytä kosteissa olosuhteissa tai jos laitteen lähellä on syttyviä nesteitä tai kaasuja.

**ÄLÄ** anna lasten koskea laitteeseen. Kokemattomat henkilöt saavat käyttää tätä laitetta vain valvotusti.

- **Pienet lapset ja liikuntarajoitteiset.** Tätä laitetta ei ole tarkoitettu pienten lasten tai liikuntarajoitteisten henkilöiden käyttöön ilman valvontaa.
- Tätä laitetta ei ole tarkoitettu sellaisten henkilöiden (mukaan lukien lapset) käytettäväksi, joiden fyysiset, sensoriset tai henkiset kyvyt tai kokemus ja/tai tietämys tai taidot ovat rajalliset. Lapsia ei koskaan saa jättää yksin tämän tuotteen kanssa.

## KOKOAMINEN JA SÄÄTÄMINEN



**VAROITUS: Vakavan henkilövahingon vaaran vähentämiseksi katkaise laitteesta virta ja pysy kaukana liipaisimesta ennen säätämistä tai varusteiden irrottamista tai asentamista.** Tahaton käynnistyminen voi johtaa henkilövahinkoihin.



**VAROITUS: Käytä ainoastaan pakkaukseen kuuluvaa BLACK+DECKER -laturia.**

## Lisävarusteet (kuva C)

Rikkaimuriin voivat kuulua seuraavat lisävarusteet:

- Ylöstaitettava harja **9**
- Rakosuulake **10**
- Lemmikkieläinharja **11**
- Rakosuulake ja lemmikkieläinharja voidaan kiinnittää suoraan suulakkeeseen **4** kuvan C mukaisesti.

## Alas painettavan harjan käyttäminen

### (Kuv. D)

- Paina harja **9** i käyttöasentoon kuvan D mukaisesti

## TOIMINTA



**VAROITUS: Vakavan henkilövahingon vaaran vähentämiseksi katkaise laitteesta virta ja pysy kaukana liipaisimesta ennen säätämistä tai varusteiden irrottamista tai asentamista.** Tahaton käynnistyminen voi johtaa henkilövahinkoihin.



**VAROITUS: Käytä ainoastaan pakkaukseen kuuluvaa BLACK+DECKER -laturia.**

## Käynnistäminen (kuva E)

1. Käynnistä laite painamalla ja pitämällä alhaalla virtakytkintä **1**, joka sijaitsee kahvan **2** alla.
2. Sammuta laite vapauttamalla virtakytkin.

## Kuivaimurointi

Tarkoitettu kuivien aineiden jokapäiväiseen keräämiseen.

- Älä anna pölysäiliön **3** täyttyä imuaukon yli.

## Imutehon optimointi

Jotta imuteho pysyisi mahdollisimman hyvänä, suodattimet on puhdistettava säännöllisesti käytön aikana.

## KUNNOSSAPITO



**VAROITUS: Vakavan henkilövahingon vaaran vähentämiseksi katkaise laitteesta virta ja pysy kaukana liipaisimesta ennen säätämistä tai varusteiden irrottamista tai asentamista.** Tahaton käynnistyminen voi johtaa henkilövahinkoihin.



**VAROITUS: Käytä ainoastaan pakkaukseen kuuluvaa BLACK+DECKER -laturia.**

## Pölysäiliö (kuva F)



**VAROITUS: Älä koskaan käytä tätä akkukäyttöistä rikkaimuria ilman suodattimia.**

**TÄRKEÄÄ:** Maksimaalinen pölynkeräysteho saavutetaan vain, jos suodattimet ovat puhtaat ja pölysäiliö tyhjä. Jos pölyä tulee sammuttamisen jälkeen ulos tuotteesta, pölysäiliö on täynnä ja se on tyhjennettävä.

## Pölypussin tyhjentäminen (kuva F)

1. Aseta pölysäiliö roska-astian yläpuolelle ja irrota pölysäiliö **3** pääkotelosta **12** kiertämällä pölysäiliötä vastapäivään ja vetämällä pölysäiliötä pääkotelosta pois päin.
2. Irrota suodatinkoonpano vetämällä se ulos pölysäiliöstä.
3. Poista pöly ravistamalla suodatinkoonpanoa tai harjaamalla sitä kevyesti.
4. Tyhjennä pölysäiliö roska-astiaan ja pese se tarvittaessa. Varmista, että pölysäiliö on täysin kuiva ennen käyttöä.
5. Aseta suodatinkoonpano paikoilleen pölysäiliöön.
6. Asenna pölysäiliö pääkoteloon varmistaen, että pölysäiliön syvennykset **13** kohdistuvat pääkotelon kielekkeisiin **14** kuvan F mukaisesti ja kierrä pölysäiliötä myötäpäivään sen lukitsemiseksi paikoilleen.

## Suodattimien puhdistus (kuva G)

1. Aseta pölysäiliö roska-astian yläpuolelle ja irrota pölysäiliö **3** pääkotelosta **12** kiertämällä pölysäiliötä vastapäivään ja vetämällä pölysäiliötä pääkotelosta pois päin.
2. Irrota suodatinkoonpano vetämällä se ulos pölysäiliöstä.
3. Tyhjennä pölysäiliö roskakorin ja pese se tarvittaessa. Varmista, että pölysäiliö on täysin kuiva ennen käyttöä.
4. Kierrä esisuodatinta **15** vastapäivään ja vedä se irti suodattimesta **16**. Poista pöly ravistamalla suodatinta ja esisuodatinta tai harjaamalla niitä kevyesti.
5. Pese esisuodatin ja suodatin säännöllisesti lämpimällä saippuavedellä. Mitä puhtaampi suodatin on, sitä parempi on tuotteen teho.
6. Varmista, että molemmat suodattimet ovat täysin kuivia 12 tunnin ajan ennen asennusta. On erittäin tärkeää, että suodattimet ovat kuivia ja ne on asennettu oikein paikoilleen ennen laitteen käyttöä.
7. Asenna esisuodatin suodattimeen varmistamalla, että suodattimen syvennykset **17** kohdistuvat esisuodattimen

kielekkeisiin **18** ja kierrä esisuodatinta myötöpäivään sen lukitsemiseksi paikoilleen.

- Asenna suodatinkokoonpano pölysäiliöön.
- Asenna pölysäiliö pääkoteloon varmistaen, että pölysäiliön syvennykset **13** kohdistuvat pääkotelon kielekkeisiin **14** kuvan G mukaisesti ja kierrä pölysäiliötä myötöpäivään sen lukitsemiseksi paikoilleen.

## Säilytysteline (kuva H)

- Aseta imuri käytön jälkeen säilöön säilytystilaan **12** kuvan H mukaisesti.
- Imuria voidaan myös ladata telineessä viemällä latausjohto telineen takaosan läpi latausporttiin **5**.

## VIANMÄÄRITYS

Jos laite ei toimi, noudata alla olevia ohjeita.

- Tarkista, että laturi on kytketty oikein latausta varten. (Se tuntuu kosketettaessa hieman lämpimältä).
- Tarkista, ettei laturin johto ole vahingoittunut ja että se on asianmukaisesti kiinnitetty.
- Tarkista, että laturi on kytketty toimivaan pistorasiaan.

Ota tarvittaessa yhteyttä paikalliseen huoltopalveluun, jonka yhteystiedot löytyvät osoitteesta [www.blackanddecker.com](http://www.blackanddecker.com).

## Korjaus

Laturia tai sisällä olevaa akkua ei voida huoltaa. Laturin tai tuotteen sisällä ei ole mitään huollettavia osia.

## Ympäristön suojeleminen



Toimita tämä laite kierrätykseen. Tällä symbolilla merkityjä tuotteita ja akkuja ei saa hävittää normaalin kotitalousjätteen mukana.

 Tuotteissa ja akuissa on materiaaleja, jotka voidaan kerätä tai kierrättää uudelleen käyttöä varten. Kierrätä sähkölaitteet ja akut paikallisten määräyksien mukaisesti. Lisätietoa on saatavilla osoitteessa [www.2helpU.com](http://www.2helpU.com).

## Ladattava akku

Tämä pitkään kestävä akku täytyy vaihtaa, kun ne eivät enää tuota riittävää tehoa töissä, jotka voitiin aikaisemmin tehdä helposti. Teknisen käyttöön päätyttyä se tulee hävittää ympäristöystävällisesti:

- Käytä akku täysin loppuun.
- Li-Ion-akut ovat kierrätettäviä. Vie ne jälleenmyyjälle tai paikalliseen kierrätyspisteeseen. Kerätyt tuotteet kierrätetään tai hävitetään oikein.

## Tekniset tiedoissa

		NVD220BP
Jännite	V <sub>dc</sub>	7,2
Akku	Ah	2,0
Paino	kg	0,62
Laturi		S010QV1400040
Arvioitu latausaika	h	5
Tulojännite	V <sub>ac</sub>	100-240
Lähtöjännite	V <sub>dc</sub>	14
Virta	mA	400

# 18V SEKATÖR

## NVD220BP

### Säkerhetsinstruktioner



**VARNING:** Läs alla säkerhetsvarningar och instruktioner. Fel som uppstår till följd av att varningarna och instruktionerna som listas nedan inte följts kan orsaka elstöt, brand och/eller allvarliga kroppsskador.



**VARNING:** Vid användning av batteridrivna apparater ska grundläggande säkerhetsåtgärder, inklusive följande föreskrifter, alltid följas för att minska risken för brand, läckande batterier, personskador och materiella skador.

- Läs hela den här bruksanvisningen noggrant innan du använder apparaten.
- Avsedd användning beskrivs i den här bruksanvisningen. Använd inte apparaten med andra tillbehör eller tillsatser än de som rekommenderas i den här bruksanvisningen eftersom detta kan leda till personskador.
- Spara den här bruksanvisningen för framtida bruk.

### Använda apparaten

- Apparaten innehåller batterier som endast kan bytas ut av kunniga personer.
- Använd inte apparaten för att suga upp vätskor eller material som kan fatta eld.
- Använd inte apparaten i närheten av vatten.
- Doppa aldrig ned apparaten i vatten.
- Dra aldrig i sladden till laddaren när du drar ut den från vägguttaget. Håll sladden till laddaren borta från värme, olja och vassa kanter.
- Håll hår, lösa kläder, fingrar och alla kroppsdelar borta från öppningar och rörliga delar.
- Använd inte maskinen utan damppåse och/eller filter på plats.
- Apparaten kan användas av barn från åtta år och personer med nedsatt fysisk eller psykisk förmåga eller bristande erfarenhet eller kunskap, om de övervakas och får instruktioner om användningen av apparaten och är medvetna om riskerna. Barn ska inte leka med apparaten. Rengöring och användarunderhåll ska inte utföras av barn utan övervakning

### Kontroll och reparationer

- Kontrollera att apparaten inte är skadad eller har defekta delar. Kontrollera att inga delar är trasiga, att strömbrytaren fungerar och att inget annat föreligger som kan påverka dess funktion.
- Använd inte apparaten om någon del har skadats eller gått sönder.
- Reparera eller byt ut skadade eller trasiga delar på en auktoriserad verkstad.
- Kontrollera regelbundet att sladden till laddaren inte har skadats. Byt ut laddaren om sladden är skadad eller trasig.
- Försök aldrig avlägsna eller byta ut andra delar än de som anges i den här bruksanvisningen.

### Ytterligare säkerhetsinstruktioner

- När den inte används bör apparaten förvaras torrt.
- Barn skall inte ha åtkomst till förvarade apparater.

### Kvarstående risker

Trots tillämpning av de relevanta säkerhetsbestämmelserna och användning av säkerhetsapparater kan vissa återstående risker inte undvikas. De är:

- Hörselnedsättning.
- Risk för personskada på grund av flygande partiklar.
- Risk för inandning av ångor vid arbete med bindemedel.
- Risk för inandning av våldigt damm.

### SPARA DESSA INSTRUKTIONER

### Batteri och laddare

#### Batterier

- Försök aldrig öppna batteriet.
- Utsätt inte batteriet för vatten.
- Utsätt inte batteriet för värme.
- Förvara inte på platser där temperaturen kan bli högre än 40°C.
- Ladda endast vid temperaturer mellan 10°C och 40°C.
- Ladda endast med hjälp av laddaren som medföljer apparaten/verkyget. Användning av fel laddare kan resultera i en elektrisk stöt eller att batteriet överhettas.
- Följ instruktionerna som anges i avsnittet "Skydda miljön" när du kastar batterierna.
- Skydda batteripaketet från skador/ deformationer i form av slag och stötar eftersom det kan leda till personskador eller eldsvåda.
- u Ladda inte skadade batterier.
- Under extrema förhållanden kan batterierna läcka. Om det finns vätska på batterierna ska du torka bort vätskan försiktigt med en trasa. Undvik hudkontakt.
- Följ instruktionerna nedan vid kontakt med hud eller ögon



**VARNING:** Batterivätskan kan orsaka personeller materialskador. Vid hudkontakt, skölj genast med vatten. Vid rodnader, smärta eller irritation ska läkare uppsöks. Vid kontakt med ögon, skölj genast med rent vatten och uppsök läkare.

#### Laddare

Laddaren är avsedd för en viss spänning. Kontrollera alltid att nätspänningen överensstämmer med spänningen på typskylten och informationen i tabellen med **tekniska data**.



**VARNING:** Försök aldrig byta ut laddaren mot en vanlig nätkontakt.

- Använd endast laddaren från BLACK+DECKER för att ladda batteriet i apparaten/verkyget som den levererades med.

Andra batterier kan spricka och orsaka personskador och andra skador.

- Försök aldrig ladda batterier som inte är uppladdningsbara.
- Om nätsladden är skadad måste den bytas ut av tillverkaren eller en auktoriserad BLACK+DECKER-verkstad för att undvika farliga situationer.
- Utsätt inte laddaren för vatten.
- Öppna inte laddaren.
- Gör ingen åverkan på laddaren.
- Redskapet/verkytet/batteriet ska placeras på en plats med god ventilation vid laddning.

## Elsäkerhet

### Symboler på laddaren



Läs hela den här bruksanvisningen noggrant innan du använder apparaten.



Eftersom verktyget är dubbelisolerat behövs ingen jordledare. Kontrollera alltid att spänningen på nätet motsvarar den spänning som finns angiven på märkplåten.



Laddaren är endast avsedd för användning inomhus

### Ladda batteriet (fig. B)



**VARNING:** Endast för användning med den medföljande laddaren.



**VARNING:** Ladda inte batteriet om lufttemperaturen är lägre än 4 °C eller högre än 40 °C.

Från ny behöver produktens uppladdningsbara celler en laddningstid på minst 5 timmar för att säkerställa full effekt.

1. Avtryckaren **1** måste vara i läge AV, apparaten laddas inte om den är i något annat läge.
2. **Fig. B** - Sätt i kontakten **7** i laddaren **6** i redskapets laddningsuttag **5**.
3. Koppla in laddaren i ett vanligt 240V (NVD220BP) eluttag.
4. LED-laddningsindikatorn **8** på apparatens ovansida kommer att lysa under laddning.
5. LED-laddningsindikatorn släcks när laddningen är klar.

**NOTERA:** Under laddning kan laddaren bli varm, detta är helt normalt och säkert. Det är säkert att lämna apparaten ansluten till laddaren på obestämd tid. Laddaren minskar automatiskt strömförbrukningen när laddningen är klar.



**VARNING:** Ladda inte batteriet om lufttemperaturen är lägre än 4 °C eller högre än 40 °C.

### LED-laddningsindikator

1. Under laddning kommer blå LED-lampan på laddaren **6** att tändas.
2. Vid slutförd laddning slocknar blå LED-lampan.

## Etiketter på apparaten

Följande symboler finns på denna apparat tillsammans med datumkoden.



Läs hela den här bruksanvisningen noggrant innan du använder apparaten



Använd endast med laddare

GB: S010QB1400040

QW: S010QV1400040

## Förpackningens innehåll

Förpackningen innehåller:

- 1 handdamsugare
- 1 elementmunstycke
- 1 utfällbar borste
- 1 borste för borttagning av husdjurshår
- 1 förvaringsbas
- 1 laddare
- 1 bruksanvisning
- *Kontrollera om verktyget, delar eller tillbehör fått skador som kan tänkas ha uppstått under transporten.*
- *Ta dig tid att grundligt läsa igenom och förstå denna bruksanvisning innan verktyget tas i bruk.*

### Placering av datumkod (Bild A)

Produktionsdatumkoden **7** består av 4-siffrigt år följt av 2-siffrigt vecka och avslutas av en 2-siffrig fabrikskod.

## Beskrivning (fig. A)



**VARNING:** Modifiera aldrig elverktyget eller någon del av det. Skada eller personskada kan uppstå.

- 1 Strömbrytare
- 2 Handtag
- 3 Dammbehållare
- 4 Munstycke
- 5 Laddningsuttag
- 6 Laddare
- 7 Stickkontakt
- 8 LED-laddningsindikator
- 9 Utfällbar borste
- 10 Elementmunstycke
- 11 Borste för borttagning av husdjurshår
- 12 Förvaringsbas
- 13 Datumkod

### Avsedd användning

Din NVD220BP sladdlösa dammsugare har utformats för torrdammugning. Apparaten är endast avsedd för hemmabruk. Dammsugaren är avsedd för att dammsuga material som inte är hälsoskadliga.

Denna produkt ska INTE användas för filtrering av patogener, till exempel covid-19. Följ alla lokala och statliga riktlinjer för allmänna rengöringsmetoder.

Använd **INTE** för att suga upp vätskor.

**OBSERVERA:** Denna apparat är avsedd för att dammsuga torr smuts till vardags. Apparaten är endast avsedd för hemmabruk.

**ANVÄND INTE** under våta förhållanden eller i närheten av lättantändliga vätskor eller gaser.

**LÅT INTE** barn komma i kontakt med verktyget. Övervakning krävs när oerfarna användare använder detta verktyg.

- **Små barn och fysiskt svaga personer.** Denna apparat är inte avsedd att användas av små barn eller fysiskt svaga personer utan övervakning.
- Denna maskin är inte avsedd att användas av personer (inklusive barn) med reducerad fysisk, sensorisk eller mental kapacitet, eller personer som saknar erfarenhet och kunskap. Barn skall aldrig lämnas ensamma med denna produkt.

## MONTERING OCH JUSTERING

 **WARNING: För att minska risken för allvarlig personskada, stäng av enheten och håll dig borta från avtryckaren innan du gör några justeringar eller tar bort/installerar tillsatser eller tillbehör. En oavsiktlig start kan orsaka skador.**

 **WARNING: Använd endast den medföljande BLACK+DECKER-laddaren.**

### Tillbehörsverktyg (Fig. C)

Din sladdlösa handdammsugare levereras med följande tillbehör:

- Utfällbar borste **9**
- Elementmunstycke **10**
- Borste för borttagning av husdjurshår **11**
- Elementmunstycket och husdjurshårborsten kan monteras direkt på munstycket **4** som visas i fig. C.

### Användning av nedviktborsten (Fig. D)

- Fäll borsten **9** på plats för användning, såsom visas på bild D.

## ANVÄNDNING

 **WARNING: För att minska risken för allvarlig personskada, stäng av enheten och håll dig borta från avtryckaren innan du gör några justeringar eller tar bort/installerar tillsatser eller tillbehör. En oavsiktlig start kan orsaka skador.**

 **WARNING: Använd endast den medföljande BLACK+DECKER-laddaren.**

### Slå på (Fig. E)

1. För att slå PÅ apparaten, tryck på och håll in strömbrytaren **1** på undersidan av handtaget **2**.
2. För att stänga AV enheten, släpp avtryckaren.

### Torr dammsugning

För dagliga mängder av torrt material.

- Fyll inte dammbehållaren **3** över änden på inloppet.

### Optimera sugkraften

Filtren bör rengöras regelbundet för att optimera sugkraften.

## UNDERHÅLL

 **WARNING: För att minska risken för allvarlig personskada, stäng av enheten och håll dig borta från avtryckaren innan du gör några justeringar eller tar bort/installerar tillsatser eller tillbehör. En oavsiktlig start kan orsaka skador.**

 **WARNING: Använd endast den medföljande BLACK+DECKER-laddaren.**

### Dammbehållare (fig. F)

 **WARNING: Använd aldrig denna sladdlösa handdammsugare utan sina filter.**

**VIKTIGT:** Maximal dammupsamling fås enbart med rena filter och en tom dammbehållare. Om det börjar falla ut damm ur produkten efter att den stängts av innebär det att behållaren är full och behöver tömmas

#### Tömma dammbehållaren (fig. F)

1. Placera dammbehållaren över en papperskorg och ta bort dammbehållaren **3** från huvudhöljet **12** genom att vrida dammbehållaren moturs och dra bort dammbehållaren från huvudhöljet.
2. Ta bort filtret genom att dra det ut från dammbehållaren.
3. Skaka eller borsta lätt bort eventuellt damm från filterenheten.
4. Töm eventuellt damm från dammbehållaren i en papperskorg och skölj vid behov. Se till att dammbehållaren är helt torr innan du använder den.
5. Placera filterenheten på plats i dammbehållaren.
6. Installera dammbehållaren på huvudhöljet, och se till att dammbehållarens skåror **13** är i linje med huvudhöljets flikar **14** som visas i fig. F och vrid dammbehållaren medurs för att låsa den ordentligt på plats.

### Rengöring av filtren (Fig. G)

1. Placera dammbehållaren över en papperskorg och ta bort dammbehållaren **3** från huvudhöljet **12** genom att vrida dammbehållaren moturs och dra bort dammbehållaren från huvudhöljet.
2. Ta bort filtret genom att dra det ut från dammbehållaren.
3. Töm eventuellt damm från dammbehållaren i en papperskorg och skölj vid behov. Se till att dammbehållaren är helt torr innan du använder den.
4. Vrid förfiltret **15** moturs och dra av förfiltret från filtret **16**. Skaka eller borsta lätt bort eventuellt damm från filtret och förfiltret.
5. Tvätta förfiltret och filtret regelbundet med varmt tvålvatten. Ju renare filtret är desto bättre prestanda hos produkten.
6. Se till att filtren är helt torra i 12 timmar innan de sätts tillbaka. Det är mycket viktigt att filtren är helt torra och korrekt placerade före användning.



7. Installera förfiltret på filtret och se till att filterslitsarna **17** är ordentligt i linje med förfiltrets flikar **18** och vrid förfiltret medurs för att låsa det ordentligt på plats.
8. Sätt i filterenheten i dammbehållaren.
9. Installera dammbehållaren på huvudhöljet, och se till att dammbehållarens skåror **13** är i linje med huvudhöljets flikar **14** som visas i fig. G och vrid dammbehållaren medurs för att låsa den ordentligt på plats.

## Förvaringsstativ (Fig. H)

- När du förvarar dammsugaren, placera den på förvaringsbasen **12** som visas i fig. H.
- Dammsugaren kan också laddas när den är på stativet genom att mata laddningsladden genom baksidan av stativet och in i laddningsporten **5**.

## FELSÖKNING

Om produkten inte fungerar bör du kontrollera följande.

- Att laddaren kopplades in korrekt för laddning. (Den känns lite varm.)
- Att laddarens sladd inte är skadad och sitter ordentligt i laddaren.
- Att laddaren är ansluten till ett fungerande eluttag.

För hjälp med din produkt, besök vår webbplats [www.blackanddecker.com](http://www.blackanddecker.com) för att hitta ett servicecenter närmast dig.

## Reparationer

Laddaren och batteriet är inte servicebara. Det finns inga delar inuti laddaren som kan servas av användaren.

## Att skydda miljön



Separat insamling. Produkter och batterier som är markerade med denna symbol får inte kastas in de vanliga hushållssoporna.

■ Produkter och batterier innehåller material som kan återvinnas och återanvändas för att minska behovet av råmaterial. Återvinn elektriska produkter och batterier enligt lokala bestämmelser. Närmare information finns tillgänglig på [www.2helpU.com](http://www.2helpU.com).

## Laddningsbart batteri

Alla batterier med lång livslängd måste laddas när de inte längre kan producera tillräckligt med energi för jobb som enkelt utfördes tidigare. Vid slutet av dess tekniska livslängd skal det lämnas till batteriinsamlingen:

- Låt batteriet laddas ur helt.
- Li-jonbatterier är återvinningsbara. Lämna dem hos din återförsäljare eller på en återvinningsstation. De insamlade batterierna kommer att återvinnas eller avyttras korrekt.

## Tekniska data

		NVD220BP
Voltage	V <sub>dc</sub>	7,2
Batteri	Ah	2,0
Vikt	kg	0,62
Laddare		S010QV1400040
Ungefär laddningstid	h	5
Inspänning	V <sub>ac</sub>	100-240
Utspänning	V <sub>dc</sub>	14
Ström	mA	400

# TOOL NAME

## NVD220BP

### Güvenlik talimatları



**UYARI:** Tüm güvenlik uyarılarını ve tüm talimatları okuyun. Aşağıda listelenen uyarılara ve talimatlara uyulmaması elektrik çarpmasına, yangına ve/veya ciddi yaralanmalara neden olabilir.



**UYARI:** Pille çalışan cihazları kullanırken, yangın, akan piller, kişisel yaralanma ve maddi hasar riskini azaltmak için aşağıdakiler de dahil olmak üzere temel güvenlik önlemlerine her zaman uyulmalıdır.

- Cihazı kullanmadan önce bu kılavuzun tamamını dikkatlice okuyun.
- Kullanım amacı bu kılavuzda açıklanmıştır. Bu kullanım kılavuzunda önerilenler dışında herhangi bir aksesuarın veya ek parçanın kullanılması veya bu cihazla herhangi bir işlem yapılması kişisel yaralanma riski oluşturabilir.
- Bu kılavuzu ileride başvurmak üzere saklayın.

### Cihazınızı kullanma

- Bu cihaz, sadece uzman kişiler tarafından değiştirilebilen piller içerir.
- Cihazı sıvıları veya alev alabilecek herhangi bir malzemeyi almak için kullanmayın.
- Cihazı su yakınında kullanmayın.
- Cihazı suya daldırmayın.
- Şarj cihazını prizden ayırarak için asla şarj cihazı kablosunu çekmeyin. Şarj cihazı kablosunu ısıdan, yağdan ve keskin kenarlardan uzak tutun.
- Saçları, bol giysileri, parmakları ve vücudun tüm kısımlarını açıklıklardan ve hareketli parçalardan uzak tutun.
- Toz torbası ve/veya filtreler takılı olmadan kullanmayın.
- Bu cihaz, 8 yaş ve üzeri çocuklar ve fiziksel, duyuşal veya zihinsel yetenekleri azalmış veya deneyim ve bilgi eksikliği olan kişiler tarafından, cihazın güvenli bir şekilde kullanılmasına ilişkin gözetim veya talimat verildiği ve ilgili tehlikeleri anladıkları takdirde kullanılabilir. Çocuklar cihazla oynamamalıdır. Temizlik ve kullanıcı bakımı gözetim olmadan çocuklar tarafından yapılmamalıdır.

### Denetim ve Onarımlar

- Kullanmadan önce, cihazda hasarlı veya kusurlu parça olup olmadığını kontrol edin. Parçaların kırılıp kırılmadığını, anahtarların hasar görüp görmediğini ve çalışmasını etkileyebilecek diğer koşulları kontrol edin.
- Herhangi bir parçası hasarlı veya kusurlu ise cihazı kullanmayın.
- Hasarlı veya kusurlu parçaların yetkili bir onarım acentesi tarafından onarılmasını veya değiştirilmesini sağlayın.
- Şarj cihazı kablosunda hasar olup olmadığını düzenli olarak kontrol edin. Kablo hasarlı veya anızalya şarj cihazını değiştirin.
- Bu kılavuzda belirtilenler dışında herhangi bir parçayı asla çıkarmaya veya değiştirmeye çalışmayın.

### Ek Güvenlik Talimatları

- Kullanılmadığı zamanlarda cihaz kuru bir yerde saklanmalıdır.
- Çocukların depolanan cihazlara erişimi olmamalıdır.

### Diğer Riskler

İlgili güvenlik düzenlemelerinin uygulanması ve güvenli cihazlarının kullanılmasına rağmen, bazı risklerden kaçınmak mümkün değildir. Bunlar:

- *İşitme kaybı.*
- *Şırayan parçacıklar kaynaklı yaralanma riski.*
- *Yapışkanlarla çalışırken bunların kollarını soluma riski.*
- *Tehlikeli tozları soluma riski.*

### BU TALİMATLARI SAKLAYIN

### Aküler ve Şarj Cihazları

#### Aküler

- Asla herhangi bir nedenle açmaya çalışmayın.
- Aküyü suya maruz bırakmayın.
- Aküyü ısıya maruz bırakmayın.
- Sıcaklığın 40°C'yi aşabileceği yerlerde saklamayın.
- Yalnızca 10°C ile 40°C arasındaki ortam sıcaklıklarında şarj edin.
- Yalnızca cihazla/aletle birlikte verilen şarj cihazını kullanarak şarj edin. Yanlış şarj cihazının kullanılması elektrik çarpmasına veya akünün aşırı ısınmasına neden olabilir.
- Aküleri atarken, "Çevrenin korunması" bölümünde verilen talimatlara uyun.
- Yaralanma ve yangın riski oluşturabileceğinden, batarya paketine delinme veya darbe yoluyla zarar vermeyin/ deforme etmeyin.
- Hasarlı aküleri şarj etmeyin.
- Aşırı koşullar altında akü sızıntısı meydana gelebilir. Akülerin üzerinde sıvı fark ettiğinizde, sıvıyı bir bez kullanarak dikkatlice silin. Cilt temasından kaçının.
- Cilde veya göze temas etmesi durumunda, aşağıdaki talimatları izleyin.



**UYARI:** Akü sıvısı kişisel yaralanmalara veya maddi hasara neden olabilir. Cilde temas etmesi halinde derhal su ile yıkayın. Kızarıklık, ağrı veya tahriş olursa tıbbi yardım alın. Gözle teması halinde derhal temiz suyla yıkayın ve tıbbi yardım alın..

#### Şarj Cihazları

Şarj cihazınız belirli bir voltaj için tasarlanmıştır. Her zaman şebeke voltajının tip etiketindeki voltaja uygun olup olmadığını kontrol edin.



**UYARI:** Şarj ünitesini asla normal bir elektrik fişi ile değiştirmeye çalışmayın.

- BLACK+DECKER şarj cihazınızı yalnızca birlikte verildiği cihazdaki pili şarj etmek için kullanın. Diğer piller patlayarak kişisel yaralanma ve hasara neden olabilir.
- Şarj edilemeyen pilleri asla şarj etmeye çalışmayın.
- Besleme kablosu hasar görürse, bir tehlikeyi önlemek için üretici veya yetkili bir BLACK+DECKER Servis Merkezi tarafından değiştirilmelidir.
- Şarj cihazını suya maruz bırakmayın.
- Şarj cihazını açmayın.
- Şarj cihazını araştırmayın.
- Cihaz/akü şarj edilirken iyi havalandırılan bir alana yerleştirilmelidir.

## Elektrik güvenliği

### Şarj cihazı üzerindeki semboller



Cihazı kullanmadan önce bu kılavuzun tamamını dikkatlice okuyun



Bu alet çift yalıtımlıdır; bu nedenle topraklama kablosuna gerek yoktur. Her zaman güç kaynağının nominal değer plakasındaki voltaja uygun olduğunu kontrol edin.



Şarj cihazı yalnızca iç mekanda kullanım için tasarlanmıştır.

## Bataryanın Şarj Edilmesi (Şekil B)



**UYARI:** Yalnızca ürünle birlikte verilen şarj cihazıyla kullanım içindir.



**UYARI:** Ortam sıcaklığı 4°C'den düşük veya 40°C'den yüksekse bataryayı şarj etmeyin.

Ürünün yeniden şarj edilebilir bataryaların tam güç sağlamak için minimum 5 saatlik şarj süresi gerekir.

1. Tetik **1** OFF (Kapalı) konumda olmalıdır, başka bir konumdaysa cihaz şarj olmaz.
2. **Şekil B** - Şarj cihazının **6** jakını **7** aletin şarj portuna **5** takın.
3. Şarj cihazını **NVD220BP** herhangi bir standart 240V (NVD220BP) elektrik prizine takın.
4. Ana gövdenin ortasındaki şarj göstergesi LED'i **8** şarj olurken yanar.
5. Şarj işleminin tamamlanmasının ardından şarj göstergesi LED'i söner.

**NOT:** Şarj sırasında şarj cihazı ısınabilir, bu tamamen normaldir ve güvenlidir. Cihazı şarj cihazına takılı şekilde süresiz olarak bırakmak güvenlidir. Şarj işlemi tamamlandığında, şarj cihazı güç tüketimini otomatik olarak azaltır.



**UYARI:** Ortam sıcaklığı 4 °C'den düşük veya 40 °C'den yüksekse bataryayı şarj etmeyin.

## Şarj Göstergesi LED'i

1. Şarj sırasında mavi şarj cihazı **6** üzerindeki LED yanar.
2. Şarj işlemi tamamlandığında mavi LED söner.

## Cihaz Üzerindeki Etiketler

Bu cihazın üzerinde tarih koduyla birlikte aşağıdaki semboller yer almaktadır.



Kullanmadan önce bu kılavuzun tamamını dikkatlice okuyun cihaz



Sadece şarj cihazı ile kullanın

GB: S010QB1400040

QW: S010QV1400040

## Paket İçeriği

Paket şunları içerir:

- 1 El tipi süpürge
  - 1 Aralık temizleme aparatı
  - 1 Yukarı katlanır fırça
  - 1 Evcil hayvan fırçası
  - 1 Saklama altlığı
  - 1 Şarj cihazı
  - 1 Kullanım kılavuzu
- Nakliye sırasında alet, parçalar ve aksesuarlarda hasar oluşup oluşmadığını kontrol edin.
  - Çalıştırmadan önce bu kılavuzu iyice okuyup anlamak için zaman ayırın.

## Tarih Kodu Konumu (Şek. A)

Üretim tarihi kodu **7** 4 haneli bir yıldan ve ardından 2 haneli bir haftadan oluşur ve 2 haneli bir fabrika kodu eklenerek uzatılır.

## Açıklama (Şekil A)



**UYARI:** Hiçbir zaman elektrikli aleti veya herhangi bir parçasını değiştirmeyin. Hasar veya yaralanmayla sonuçlanabilir.

- 1 Açma/Kapatma düğmesi
- 2 Tutamak
- 3 Toz haznesi
- 4 Ağızlık
- 5 Şarj girişi
- 6 Şarj cihazı
- 7 Priz fişi
- 8 Şarj göstergesi LED'i
- 9 Yukarı katlanır fırça
- 10 Aralık temizleme parçası
- 11 Fırça
- 12 Saklama altlığı
- 13 Tarih kodu

## Kullanım Amacı

NVD220BP şarjlı elektrikli süpürmeniz kuru süpürme işleri için tasarlanmıştır. Bu cihaz, sadece evde kullanım için tasarlanmıştır.

Vakumlu süpürge, sağlığa zararlı olmayan malzemeleri süpürmek için tasarlanmıştır.

Bu ürün, COVID-19 gibi patojenlerin filtrelenmesi için KULLANILMAMALIDIR. Genel temizlik uygulamalarıyla ilgili tüm yerel ve ulusal yönergelere uyun.

Sıvıları çekmek için **KULLANMAYIN**.

**NOT:** Bu cihaz, günlük kuru pislikleri süpürüp temizlemek için tasarlanmıştır. Bu cihaz yalnızca ev temizliğinde kullanılmak içindir. Islak koşullarda veya yanıcı sıvı ya da gazların mevcut olduğu ortamlarda **KULLANMAYIN**.

**ÇOCUKLARIN** alete erişmesine izin vermeyin. Bu alet deneyimsiz kullanıcılar tarafından kullanılırken nezaret edilmelidir.

- **Küçük çocuklar ve engelliler.** Bu cihaz yanlarında bir gözetmen olmadan küçük çocukların ve engellilerin kullanımına uygun değildir.
- Bu makine, düşük fiziksel, algısal veya zihinsel kapasiteye sahip, deneyim veya bilgi eksikliği bulunan kişilerin (çocuklar dahil) kullanımı için tasarlanmamıştır. Çocuklar asla bu ürünle yalnız bırakılmamalıdır.

## MONTAJ VE AYARLAMALAR

**UYARI:** Ciddi fiziksel yaralanma riskini azaltmak için, herhangi bir ayarlama yapmadan veya ek parça ya da aksesuarları çıkarmadan/takmadan önce üniteyi kapatın ve tetik düğmesinden uzak durun. Yanlışlıkla çalıştırma yaralanmaya yol açabilir.

**UYARI:** Sadece ürünle birlikte verilen BLACK+DECKER şarj aletini kullanın.

## Aksesuar Aletleri (Şekil C)

El süpürge başındaki aksesuarlarla birlikte verilebilir:

- Yukarı katlanır fırça **9**
- Aralık temizleme parçası **10**
- Evcil hayvan fırçası **11**
- Aralık temizleme parçası ve evcil hayvan fırçası doğrudan uca **4** takılır, bkz. Şekil C.

## Çevirmeli Fırçayı Kullanma (Fig. D)

- Fırçayı **9** Şek. D'de gösterildiği gibi kullanım için yerine çevirin.

## KULLANMA

**UYARI:** Ciddi fiziksel yaralanma riskini azaltmak için, herhangi bir ayarlama yapmadan veya ek parça ya da aksesuarları çıkarmadan/takmadan önce üniteyi kapatın ve tetik düğmesinden uzak durun. Yanlışlıkla çalıştırma yaralanmaya yol açabilir.

**UYARI:** Sadece ürünle birlikte verilen BLACK+DECKER şarj aletini kullanın.

## Açılması (Şekil E)

1. Aleti çalıştırmak için, kolun **2** alt kısmındaki Açma/Kapama düğmesine **1** basın ve basılı tutun.
2. Cihazı kapatmak için, tetik düğmesini bırakın.

## Kuru Temizlik

Günlük olarak dökülen kuru malmemeler için.

- Toz haznesini **3** emme kanalının ucunu açacak şekilde doldurmayın.

## Emme Kuvvetinin Optimize Edilmesi

Emiş kuvvetini en iyi seviyede tutmak için filtreler kullanım sırasında düzenli olarak temizlenmelidir.

## BAKIM

**UYARI:** Ciddi fiziksel yaralanma riskini azaltmak için, herhangi bir ayarlama yapmadan veya ek parça ya da aksesuarları çıkarmadan/takmadan önce üniteyi kapatın ve tetik düğmesinden uzak durun. Yanlışlıkla çalıştırma yaralanmaya yol açabilir.

**UYARI:** Sadece ürünle birlikte verilen BLACK+DECKER şarj aletini kullanın.

## Toz Haznesi (Şekil F)

**UYARI:** Bu şarjlı el süpürgesini asla filtreleri olmadan kullanmayın.

**ÖNEMLİ:** Maksimum toz temizleme performansı, ancak temiz filtreler ve boş toz haznesiyle sağlanabilir. Cihaz kapatıldıktan sonra cihazdan toz geri gelmeye devam ediyorsa, bu durum toz haznesinin dolduğu ve boşaltılması gerektiği anlamına gelir

## Toz Haznesini Boşaltmak (Şekil F)

1. Toz haznesini bir çöp kutusunun üzerine yerleştirin ve toz haznesini **3** saat yönünün tersine çevirerek ve toz haznesini ana gövdeden **12** çekerek çıkartın.
2. Toz haznesinden çekerek filtre grubunu çıkartın.
3. Filtre grubundaki tozu sallayın veya hafifçe fırçalayın.
4. Toz haznesindeki tozu çöp kutusuna boşaltın ve gerekirse yıkayın. Kullanmadan önce toz haznesinin tamamen kuru olduğundan emin olun.
5. Filtre grubunu toz haznesindeki yerine yerleştirin.
6. Toz haznesi yuvalarının **13** ana gövde tırnaklarıyla hizalandığından **14** emin olarak toz haznesini ana gövdeye takın, bkz. Şekil F ve toz haznesini sıkıca yerine oturması için saat yönünde döndürün.

## Toz Filtrelerinin Temizlenmesi (Şekil G)

1. Toz haznesini bir çöp kutusunun üzerine yerleştirin ve toz haznesini **3** saat yönünün tersine çevirerek ve toz haznesini ana gövdeden **12** çekerek çıkartın.
2. Toz haznesinden çekerek filtre grubunu çıkartın.
3. Toz haznesindeki tozu bir çöp kutusuna boşaltın ve gerekirse yıkayın. Kullanmadan önce toz haznesinin tamamen kuru olduğundan emin olun.
4. Ön filtreyi **15** saat yönünde çevirin ve ön filtreyi asıl filtreden **16** çekerek çıkartın. Filtre ve ön filtredeki tozları sallayın veya hafifçe fırçalayın.
5. Ön filtreyi ve asıl filtreyi ılık, sabunlu suyla düzenli olarak yıkayın. Filtre ne kadar temiz olursa, ürün o kadar iyi performans gösterir.
6. Yeniden takmadan önce her iki filtrenin de 12 saat boyunca tamamen kurduğundan emin olun. Filtrelerin kullanımdan önce tamamen kuru ve doğru konumda olmaları çok önemlidir.
7. Filtre yuvalarının **17** ön filtre tırnaklarıyla **18** hizalandığından emin olarak ön filtreyi asıl filtreye takın ve sıkıca yerine oturması için ön filtreyi saat yönünde döndürün.
8. Filtre grubunu toz haznesine takın.

9. Toz haznesi yuvalarının **13** ana gövde tırnaklarıyla hizalandığından **14** emin olarak toz haznesini ana gövdeye takın, bkz. Şekil G ve sıkıca yerine oturması için toz haznesini saat yönünde döndürün.

## Saklama Altlığı (Şekil H)

- Süpürgeyi kullanmadığınızda, saklama tabanına **12** yerleştirin, bkz. Şekil H.
- El süpürgesi, altlık üzerindeyken, şarj kablosunu altlığın arkasından geçirerek ve şarj bağlantı noktasına takarak şarj edilebilir **5**.

## ARIZA GİDERME

Ürün çalışmazsa, aşağıdakileri kontrol edin:

- Şarj cihazı şarj işlemi için düzgün şekilde takılmış. (Dokunduğunuzda biraz sıcak gelir.)
- Şarj cihazı kablosu hasarlı değil ve doğru şekilde takılmış.
- Şarj cihazı çalışır konumdaki bir elektrik prizine takılmış.

Ürününüzle ilgili yardım için, size en yakın servis merkezinin yerini öğrenmek üzere [www.blackanddecker.com](http://www.blackanddecker.com) adresindeki web sitemizi ziyaret edin.

## Tamir

Şarj cihazı ve dahili batarya onarımı yapılabilir ürünler değildir. Şarj cihazı veya ürünün içinde onarımı yapılabilir herhangi bir parça yoktur.

## Çevrenin korunması



Ayrı toplama. Bu sembolü taşıyan ürünler ve bataryalar normal evsel atıklarla birlikte çöpe atılmamalıdır.

■ Ürünler ve bataryalar, hammadde ihtiyacını azaltmak için geri kazanılabilecek veya geri dönüştürülebilecek malzemeler içerir. Elektrikli aletleri ve bataryaları lütfen yerel yönetmeliklere uygun şekilde geri dönüşüme tabi tutun. Daha ayrıntılı bilgi [www.2helpU.com](http://www.2helpU.com) adresinden edinilebilir.

## Şarj Edilebilir Batarya

Bu uzun ömürlü batarya daha önce kolayca gerçekleştirdikleri işlemlerde artık yeterli güç üretememeye başladığında şarj edilmelidir. Ürünü, teknik ömrünün sonunda çevreye zarar vermeyecek bir biçimde elden çıkarın:

- Bataryayı tamamen bitene kadar çalıştırın.
- Lityum İyon bataryalar geri dönüştürülebilir. Bunları bayinize veya bölgenizdeki geri dönüşüm istasyonuna götürün. Toplanan ürünler geri dönüştürülür veya uygun şekilde bertaraf edilir.

## Teknik Özellikleri

		NVD220BP
Voltaj	V <sub>dc</sub>	7,2
Batarya	Ah	2,0
Ağırlık	kg	0,62
Şarj cihazı		S010QV1400040
Yaklaşık şarj süresi	h	5
Giriş gerilimi	V <sub>ac</sub>	100-240
Çıkış gerilimi	V <sub>dc</sub>	14
Akımı	mA	400

# ΗΛΕΚΤΡΙΚΟ ΚΛΑΔΕΥΤΗΡΙ NVD220BP

## Οδηγίες ασφαλείας



**ΠΡΟΕΙΔΟΠΟΙΗΣΗ:** Διαβάστε όλες τις προειδοποιήσεις ασφαλείας και όλες τις οδηγίες. Η μη τήρηση των παρακάτω προειδοποιήσεων και οδηγιών μπορεί να προκαλέσει ηλεκτρο-πληξία, πυρκαγιά και/ή σοβαρές σωματικές βλάβες.



**ΠΡΟΕΙΔΟΠΟΙΗΣΗ:** Κατά τη χρήση της συσκευής που τροφοδοτούνται με μπαταρία, θα πρέπει να λαμβάνετε βασικές προφυλάξεις ασφαλείας, συμπεριλαμβανομένων των παρακάτω, για τον περιορισμό του κινδύνου πυρκαγιάς, διαρροής υγρών μπαταρίας, τραυματισμού ατόμων και υλικών ζημιών.

- Πριν χρησιμοποιήσετε τη συσκευή διαβάστε προσεκτικά ολόκληρο το εγχειρίδιο.
- Η προβλεπόμενη χρήση περιγράφεται σε αυτό το εγχειρίδιο. Τόσο η χρήση αξεσουάρ ή προσαρτημάτων, όσο και η πραγματοποίηση με αυτή τη συσκευή οποιασδήποτε εργασίας, πέραν αυτών που συνιστώνται στο παρόν εγχειρίδιο οδηγιών, μπορεί να εγκυμονεί κίνδυνο σωματικών βλαβών.
- Φυλάξτε αυτό το εγχειρίδιο για μελλοντική αναφορά.

## Χρήση της συσκευής

- Αυτή η συσκευή περιέχει μπαταρίες που μπορούν να αντικατασταθούν μόνο από εξειδικευμένα άτομα.
- Μη χρησιμοποιείτε τη συσκευή για να περισυλλέξετε υγρά ή άλλα υλικά που θα μπορούσαν να πιάσουν φωτιά.
- Μη χρησιμοποιείτε τη συσκευή κοντά σε νερό.
- Μη βυθίσετε τη συσκευή σε νερό.
- Ποτέ μην αποσυνδέετε το φορτιστή από την πρίζα τραβώντας τον από το καλώδιό του. Διατηρείτε το καλώδιο φορτιστή σε απόσταση από πηγές θερμότητας, λάδια και κοφτερές αιχμές.
- Κρατήστε τα μαλλιά, τα φαρδιά ρούχα, τα δάχτυλα και όλα τα μέρη του σώματος μακριά από τα ανοίγματα και τα κινούμενα μέρη.
- Μην το χρησιμοποιείτε χωρίς σακούλα σκόνης ή/και φίλτρα στη θέση τους.
- Αυτή η συσκευή μπορεί να χρησιμοποιηθεί από παιδιά ηλικίας 8 ετών και άνω καθώς και από άτομα με μειωμένες σωματικές, αισθητηριακές ή διανοητικές ικανότητες ή άτομα χωρίς εμπειρία και γνώσεις, μόνο εφόσον επιτηρούνται ή τους έχουν δοθεί οδηγίες σχετικά με την ασφαλή χρήση της συσκευής και έχουν κατανοήσει τους πιθανούς κινδύνους. Τα παιδιά δεν πρέπει να παίζουν με τη συσκευή. Ο καθαρισμός και η συντήρηση από το χρήστη δεν πρέπει να γίνονται από παιδιά χωρίς επίβλεψη.

## Έλεγχος και επισκευές

- Πριν από τη χρήση, ελέγξτε τη συσκευή σας για τυχόν εξαρτήματα που παρουσιάζουν ζημιά ή βλάβη. Ελέγξτε αν

υπάρχουν σπασμένα εξαρτήματα, ζημιά σε διακόπτες και σιδηρήποτε άλλο μπορεί να επηρεάσει τη λειτουργία της.

- Μη χρησιμοποιήσετε τη συσκευή αν οποιοδήποτε εξάρτημα της έχει υποστεί ζημιά ή βλάβη.
- Φροντίστε τα εξαρτήματα που παρουσιάζουν ζημιά ή βλάβη να επισκευαστούν ή αντικατασταθούν από εξουσιοδοτημένο αντιπρόσωπο επισκευών.
- Να ελέγχετε τακτικά την κατάσταση του καλωδίου του φορτιστή. Σε περίπτωση που το καλώδιο του φορτιστή παρουσιάζει ζημιά ή ελάττωμα, αντικαταστήστε το φορτιστή.
- Ποτέ μην επιχειρήσετε να αφαιρέσετε ή να αντικαταστήσετε οποιοδήποτε εξάρτημα, εκτός από αυτά που καθορίζονται στο παρόν εγχειρίδιο.

## Πρόσθετες οδηγίες ασφαλείας

- Όταν δεν χρησιμοποιείται, η συσκευή πρέπει να φυλάσσεται σε στεγνό μέρος.
- Τα παιδιά δεν πρέπει να έχουν πρόσβαση σε αποθηκευμένες συσκευές.

## Υπολειπόμενοι κίνδυνοι

Παρά την εφαρμογή των σχετικών κανονισμών ασφαλείας και την εφαρμογή διατάξεων ασφαλείας, ορισμένοι υπολειπόμενοι κίνδυνοι δεν μπορούν να αποφευχθούν. Αυτοί είναι:

- Βλάβη της ακοής.
- Κίνδυνος σωματικής βλάβης λόγω εκτασασόμενων σωματιδίων.
- Κίνδυνος εισπνοής αναθυμιάσεων κατά την εργασία με υλικά συγκόλλησης.
- Κίνδυνος εισπνοής επικίνδυνης σκόνης.

## ΦΥΛΑΞΤΕ ΑΥΤΕΣ ΤΙΣ ΟΔΗΓΙΕΣ

## Μπαταρίες και φορτιστές

### Μπαταρίες

- Ποτέ μην επιχειρήσετε να ανοίξετε το προϊόν για κανένα λόγο.
- Μην εκθέτετε την μπαταρία σε νερό.
- Μην εκθέτετε την μπαταρία σε θερμότητα.
- Μην αποθηκεύετε σε τοποθεσίες όπου η θερμοκρασία ενδέχεται να υπερβαίνει τους 40°C.
- Να φορτίζετε μόνο σε θερμοκρασίες περιβάλλοντος μεταξύ 10°C και 40°C.
- Η φόρτιση πρέπει να γίνεται μόνο με το φορτιστή που παρέχεται μαζί με τη συσκευή/εργαλείο. Η χρήση λανθασμένου φορτιστή θα μπορούσε να επιφέρει ηλεκτροπληξία, ή υπερθέρμανση της μπαταρίας.
- Κατά την απόρριψη των μπαταριών, να ακολουθείτε τις οδηγίες που παρέχονται στην ενότητα "Προστασία του περιβάλλοντος".

- Μην καταστρέφετε/παραμορφώνετε την μπαταρία είτε τρυπώντας ή χτυπώντας την, διότι μπορεί να προκληθεί κίνδυνος τραυματισμού ή πυρκαγιάς.
- Μη φορτίζετε τις κατεστραμμένες μπαταρίες.
- Κάτω από ακραίες συνθήκες, μπορεί να επέλθει διαρροή υγρών μπαταρίας. Αν παρατηρήσετε υγρό πάνω στις μπαταρίες, σκουπίστε το προσεκτικά με ένα πανί. Αποφύγετε την επαφή με το δέρμα.
- Στην περίπτωση επαφής με το δέρμα ή τα μάτια, ακολουθήστε τις παρακάτω οδηγίες.

**ΠΡΟΕΙΔΟΠΟΙΗΣΗ!** Το υγρό της μπαταρίας μπορεί να προκαλέσει σωματικές βλάβες ή υλικές ζημιές. Σε περίπτωση επαφής με το δέρμα, ξεπλύνετε αμέσως με άφθονο νερό. Αν παρουσιαστεί κοκκίνισμα του δέρματος, πόνος ή ερεθισμός, ζητήστε ιατρική βοήθεια. Σε περίπτωση επαφής με τα μάτια, ξεπλύνετε αμέσως με καθαρό νερό και ζητήστε ιατρική βοήθεια.

### Φορτιστές

Ο φορτιστής σας είναι σχεδιασμένος για συγκεκριμένη ηλεκτρική τάση. Πάντα να ελέγχετε αν η τάση ρεύματος δικτύου αντιστοιχεί στην τάση που αναφέρεται στην πινακίδα τεχνικών χαρακτηριστικών και στις πληροφορίες στον πίνακα τεχνικών δεδομένων.

**ΠΡΟΕΙΔΟΠΟΙΗΣΗ:** Ποτέ μην επιχειρήσετε να αντικαταστήσετε τη μονάδα φορτιστή ε κανονικό φως ρεύματος δικτύου.

- Ο φορτιστής BLACK+DECKER πρέπει να χρησιμοποιείται αποκλειστικά και μόνο για τη φόρτιση της μπαταρίας στη συσκευή/το εργαλείο που συνόδευε. Άλλες μπαταρίες ενδέχεται να εκραγούν, προκαλώντας τραυματισμό ατόμων και ζημιές.
- Μην επιχειρήσετε ποτέ να φορτίσετε μη επαναφορτιζόμενες μπαταρίες.
- Αν το καλώδιο τροφοδοσίας είναι κατεστραμμένο, πρέπει να αντικατασταθεί από τον κατασκευαστή ή εξουσιοδοτημένο κέντρο τεχνικής υποστήριξης της BLACK+DECKER για την αποφυγή κινδύνου.
- Μην εκθέτετε το φορτιστή σε νερό.
- Μην ανοίγετε το φορτιστή.
- Μην εισάγετε οποιαδήποτε αντικείμενα μέσα στο φορτιστή.
- Κατά τη φόρτιση, η συσκευή/το εργαλείο/η μπαταρία πρέπει να βρίσκεται σε καλά αεριζόμενο χώρο.

### Ασφαλής χρήση ηλεκτρικού ρεύματος

#### Σύμβολα επάνω στο φορτιστή

 Πριν χρησιμοποιήσετε τη συσκευή διαβάστε προσεκτικά ολόκληρο το εγχειρίδιο.

 Αυτό το εργαλείο φέρει διπλή μόνωση. Επομένως, δεν απαιτείται καλώδιο γείωσης. Ελέγχετε πάντα ότι η παροχή ρεύματος αντιστοιχεί στην τάση που αναφέρεται στην πινακίδα στοιχείων.

 Η βάση φόρτισης προορίζεται για χρήση μόνο σε εσωτερικούς χώρους.

### Φόρτιση της μπαταρίας (Εικ. Β)

**ΠΡΟΕΙΔΟΠΟΙΗΣΗ:** Για χρήση μόνο με τον παρεχόμενο φορτιστή.

**ΠΡΟΕΙΔΟΠΟΙΗΣΗ:** Μη φορτίζετε την μπαταρία σε θερμοκρασίες περιβάλλοντος κάτω από 4°C ή πάνω από 40°C.

Κατά την πρώτη χρήση τους, τα επαναφορτιζόμενα στοιχεία μπαταρίας του προϊόντος χρειάζονται ελάχιστο χρόνο φόρτισης 5 ώρες για να διασφαλιστεί πλήρης ισχύς.

1. Η σκανδάλη **1** πρέπει να είναι στην απενεργοποιημένη θέση, η συσκευή δεν θα φορτιστεί αν είναι σε οποιαδήποτε άλλη θέση.
  2. **Εικ. Β** - Εισαγάγετε το φως **7** του φορτιστή **6** στη θύρα φόρτισης **5** του εργαλείου.
  3. Συνδέστε τον φορτιστή σε οποιαδήποτε κανονική πρίζα ρεύματος 240 V (NVD220BP).
  4. Η ενδεικτική LED φόρτισης **8** στο κέντρο του κύριου περιβλήματος θα είναι αναμμένη κατά τη φόρτιση.
  5. Η ενδεικτική LED φόρτισης θα σβήσει όταν ολοκληρωθεί η φόρτιση.
- ΣΗΜΕΙΩΣΗ:** Κατά τη διάρκεια της φόρτισης, ο φορτιστής μπορεί να θερμανθεί, αυτό είναι πολύ φυσιολογικό και ασφαλές. Είναι ασφαλές να αφήνετε τη συσκευή συνεχώς συνδεδεμένη στο φορτιστή. Ο φορτιστής μειώνει αυτόματα την κατανάλωση ισχύος όταν η φόρτιση ολοκληρωθεί.

**ΠΡΟΕΙΔΟΠΟΙΗΣΗ:** Μη φορτίζετε την μπαταρία σε θερμοκρασίες περιβάλλοντος κάτω από 4°C ή πάνω από 40°C.

### Ενδεικτική LED φόρτισης

1. Κατά τη φόρτιση, η μπλε LED στον φορτιστή **6** θα ανάψει.
2. Όταν ολοκληρωθεί η φόρτιση, η μπλε LED θα σβήσει.

### Ετικέτες πάνω στη συσκευή

Ετικέτες πάνω στη συσκευή Αυτή η συσκευή φέρει τα παρακάτω προειδοποιητικά σύμβολα μαζί με τον κωδικό ημερομηνίας:



Πριν χρησιμοποιήσετε τη συσκευή διαβάστε προσεκτικά ολόκληρο το εγχειρίδιο



Χρήση μόνο με φορτιστή  
GB: S010QB1400040  
QW: S010QV1400040

### Περιεχόμενα συσκευασίας

Η συσκευασία περιέχει:

- 1 Ηλεκτρικό σκουπάκι χειρός
- 1 Εργαλείο για χαραμάδες
- 1 Ανοιγόμενο βουρτσάκι
- 1 Βούρτσα για κατοικίδια
- 1 Βάση φύλαξης
- 1 Φορτιστή
- 1 Εγχειρίδιο οδηγιών

- Ελέγξτε για ζημιές στο εργαλείο, τα εξαρτήματα ή τα αξεσουάρ του, που μπορεί να προκλήθηκαν κατά τη μεταφορά.
- Αφιερώστε χρόνο για να διαβάσετε σχολαστικά και να κατανοήσετε αυτό το εγχειρίδιο, πριν τη χρήση του προϊόντος.

### Θέση κωδικού ημερομηνίας (Εικ. Α)

Ο κωδικός ημερομηνίας παραγωγής **7** αποτελείται από έναν 4ψήφιο αριθμό έτους ακολουθούμενο από έναν 2ψήφιο αριθμό εβδομάδας και έχει ως τελική επέκταση έναν 2ψήφιο κωδικό εργοστασίου.

### Περιγραφή (Εικ. Α)

**!** **ΠΡΟΕΙΔΟΠΟΙΗΣΗ:** Ποτέ μην τροποποιήσετε το ηλεκτρικό εργαλείο ή οποιοδήποτε μέρος του. Θα μπορούσε να προκύψει ζημιά ή τραυματισμός.

- 1 Σκανδάλη ενεργοποίησης/ απενεργοποίησης (on/off)
- 2 Λαβή
- 3 Κάδος συλλογής σκόνης
- 4 Ακροστόμιο
- 5 Θύρα φόρτισης
- 6 Φορτιστής
- 7 Βύσμα σύνδεσης
- 8 Ενδεικτική LED φόρτισης
- 9 Ανοιγόμενο βουρτσάκι
- 10 Εργαλείο για χαραμάδες
- 11 Βούρτσα για κατοικίδια
- 12 Βάση φύλαξης
- 13 Κωδικός ημερομηνίας

### Προβλεπόμενη χρήση

Αυτή η ηλεκτρική σκούπα μαπαρίας NVD220BP έχει σχεδιαστεί για χρήσεις καθαρισμού ξηρών υλικών. Αυτή η συσκευή προορίζεται μόνο για οικιακή χρήση.

Η ηλεκτρική σκούπα προορίζεται για καθαρισμό υλικών που δεν είναι επιβλαβή για την υγεία.

Αυτό το προϊόν ΔΕΝ πρέπει να χρησιμοποιείται για φιλτράρισμα παθογόνων παραγόντων, για παράδειγμα COVID-19. Τηρείτε όλες τις τοπικές, περιφερειακές και εθνικές οδηγίες σχετικά με τις γενικές πρακτικές καθαρισμού.

**ΜΗΝ** τη χρησιμοποιείτε για αναρρόφηση υγρών.

**ΣΗΜΕΙΩΣΗ:** Αυτή η συσκευή είναι κατάλληλη για ηλεκτρικό σκουπίσμα ξηρών ρύπων καθημερινού τύπου. Αυτή η συσκευή προορίζεται μόνο για οικιακή χρήση.

**ΜΗ** χρησιμοποιείτε το προϊόν σε υγρές συνθήκες ή όταν υπάρχουν εύφλεκτα υγρά ή αέρια.

**ΜΗΝ** αφήνετε παιδιά να έρθουν σε επαφή με το εργαλείο.

Απαιτείται επίβλεψη όταν το εργαλείο το χρησιμοποιούν άπειροι χρήστες.

- **Μικρά παιδιά και εξασθενημένα άτομα.** Αυτή η συσκευή δεν προορίζεται για χρήση χωρίς επίβλεψη από μικρά παιδιά ή εξασθενημένα άτομα.
- Αυτό το μηχάνημα δεν προορίζεται για χρήση από άτομα (περιλαμβανομένων παιδιών) με μειωμένες σωματικές, αισθητηριακές ή διανοητικές ικανότητες, ή έλλειψη

εμπειρίας και γνώσεων. Τα παιδιά δεν πρέπει να μένουν ποτέ μόνα τους με αυτό το προϊόν.

### ΣΥΝΑΡΜΟΛΟΓΗΣΗ ΚΑΙ ΡΥΘΜΙΣΕΙΣ

**!** **ΠΡΟΕΙΔΟΠΟΙΗΣΗ:** Για να μειώσετε τον κίνδυνο σοβαρού τραυματισμού, απενεργοποιήστε τη μονάδα και μην πλησιάζετε τη σκανδάλη πριν προβείτε σε οποιοδήποτε ρυθμίσεις ή πριν αφαιρέσετε/τοποθετήσετε εξαρτήματα εργασίας ή παρελκόμενα. Τυχόν αθέλητη εκκίνηση μπορεί να προκαλέσει τραυματισμό.

**!** **ΠΡΟΕΙΔΟΠΟΙΗΣΗ:** Χρησιμοποιείτε μόνο τον παρεχόμενο φορτιστή BLACK+DECKER

### Βοηθητικά αξεσουάρ (Εικ. C)

Το ηλεκτρικό σκουπάκι χειρός μπορεί να παρέχεται με τα εξής αξεσουάρ:

- Ανοιγόμενο βουρτσάκι **9**
- Εργαλείο για χαραμάδες **10**
- Βούρτσα για κατοικίδια **11**
- Το εργαλείο για χαραμάδες και η βούρτσα για κατοικίδια μπορεί να τοποθετηθεί απευθείας στο ακροστόμιο **4** όπως δείχνει η Εικ. C.

### Χρήση της πτυσσόμενης βούρτσας (ΕΙΚ. D)

- Γυρίστε τη βούρτσα **9** στη θέση χρήσης, όπως δείχνει η εικόνα D.

### ΛΕΙΤΟΥΡΓΙΑ

**!** **ΠΡΟΕΙΔΟΠΟΙΗΣΗ:** Για να μειώσετε τον κίνδυνο σοβαρού τραυματισμού, απενεργοποιήστε τη μονάδα και μην πλησιάζετε τη σκανδάλη πριν προβείτε σε οποιοδήποτε ρυθμίσεις ή πριν αφαιρέσετε/τοποθετήσετε εξαρτήματα εργασίας ή παρελκόμενα. Τυχόν αθέλητη εκκίνηση μπορεί να προκαλέσει τραυματισμό.

**!** **ΠΡΟΕΙΔΟΠΟΙΗΣΗ:** Χρησιμοποιείτε μόνο τον παρεχόμενο φορτιστή BLACK+DECKER

### Ενεργοποίηση (Εικ. Ε)

1. Για να ενεργοποιήσετε τη συσκευή, πατήστε και κρατήστε πατημένη τη σκανδάλη ενεργοποίησης/ απενεργοποίησης (on/off) **1** στην κάτω πλευρά της λαβής **2**.
2. Για να απενεργοποιήσετε τη συσκευή, ελευθερώστε τη σκανδάλη.

### Περισυλλογή ξηρών υλικών

Για χρήση σε καθημερινού τύπου περισυλλογή ξηρών υλικών.

- Μη γεμίσετε τον κάδο συλλογής σκόνης **3** πέρα από το άκρο του αγωγού εισαγωγής.

### Βελτιστοποίηση της δύναμης αναρρόφησης

Για να διατηρήσετε τη βέλτιστη δύναμη αναρρόφησης, καθαρίζετε τα φίλτρα τακτικά κατά τη χρήση.



## ΣΥΝΤΗΡΗΣΗ



**ΠΡΟΕΙΔΟΠΟΙΗΣΗ:** Για να μειώσετε τον κίνδυνο σοβαρού τραυματισμού, απενεργοποιήστε τη μονάδα και μην πλησιάζετε τη σκανδάλη πριν προβείτε σε οποιοδήποτε ρυθμίσεις ή πριν αφαιρέσετε/τοποθετήσετε εξαρτήματα εργασίας ή παρελκόμενα. Τυχόν αθέλητη εκκίνηση μπορεί να προκαλέσει τραυματισμό.



**ΠΡΟΕΙΔΟΠΟΙΗΣΗ:** Χρησιμοποιείτε μόνο τον παρεχόμενο φορτιστή BLACK+DECKER

### Κάδος συλλογής σκόνης (Εικ. F)



**ΠΡΟΕΙΔΟΠΟΙΗΣΗ:** Ποτέ μη χρησιμοποιήσετε αυτό το σκουπάκι μπαταρίας χωρίς τα φίλτρα του.

**ΣΗΜΑΝΤΙΚΟ:** Η μέγιστη συλλογή σκόνης επιτυγχάνεται μόνο με καθαρά φίλτρα και άδειο τον κάδο συλλογής σκόνης. Αν αρχίσει να πέφτει σκόνη έξω από τη συσκευή μετά την απενεργοποίησή της, αυτό σημαίνει ότι ο κάδος συλλογής σκόνης είναι γεμάτος και πρέπει να τον αδειάσετε

### Για να αδειάσετε τον κάδο συλλογής σκόνης (Εικ. F)

1. Τοποθετήστε τον κάδο συλλογής σκόνης πάνω από έναν κάδο απορριμμάτων και αφαιρέστε τον κάδο συλλογής σκόνης **3** από το κύριο περιβλήμα **12** περιστρέφοντας τον κάδο συλλογής σκόνης αριστερόστροφα και τραβώντας τον από το κύριο περίβλημα.
2. Αφαιρέστε το συγκρότημα φίλτρου τραβώντας το έξω από τον κάδο συλλογής σκόνης.
3. Τινάζτε ή βουρτσίζετε απαλά τυχόν σκόνη από το συγκρότημα φίλτρου.
4. Αδειάστε τη σκόνη από τον κάδο συλλογής σκόνης σε έναν κάδο απορριμμάτων και πλύνετε τον κάδο συλλογής σκόνης αν χρειάζεται. Βεβαιωθείτε ότι ο κάδος συλλογής σκόνης έχει στεγνώσει εντελώς πριν τον χρησιμοποιήσετε.
5. Τοποθετήστε το συγκρότημα φίλτρου στη θέση του μέσα στον κάδο συλλογής σκόνης.
6. Εγκαταστήστε τον κάδο συλλογής σκόνης πάνω στο κύριο περίβλημα, διασφαλίζοντας ότι οι εγκοπές του κάδου συλλογής σκόνης **13** ευθυγραμμίζονται με τις εγκοπές του κύριου περιβλήματος **14** όπως δείχνει η Εικ. F και περιστρέψτε τον κάδο συλλογής σκόνης δεξιόστροφα για να τον ασφαλίσετε σταθερά στη θέση του.

### Καθαρισμός των φίλτρων (Εικ. G)

1. Τοποθετήστε τον κάδο συλλογής σκόνης πάνω από έναν κάδο απορριμμάτων και αφαιρέστε τον κάδο συλλογής σκόνης **3** από το κύριο περιβλήμα **12** περιστρέφοντας τον κάδο συλλογής σκόνης αριστερόστροφα και τραβώντας τον από το κύριο περίβλημα.
2. Αφαιρέστε το συγκρότημα φίλτρου τραβώντας το έξω από τον κάδο συλλογής σκόνης.
3. Αδειάστε τη σκόνη από τον κάδο συλλογής σκόνης σε έναν κάδο απορριμμάτων και πλύνετε τον κάδο συλλογής σκόνης αν χρειάζεται. Βεβαιωθείτε ότι ο κάδος συλλογής σκόνης έχει στεγνώσει εντελώς πριν τον χρησιμοποιήσετε.

4. Περιστρέψτε το προφίλτρο **15** αριστερόστροφα και τραβήξτε το προφίλτρο από το φίλτρο **16**. Τινάζτε ή βουρτσίζετε απαλά τυχόν σκόνη από το φίλτρο και προφίλτρο.
5. Πλύνετε το προφίλτρο και το φίλτρο τακτικά, χρησιμοποιώντας χλιαρό σαπουνόνερο. Όσο πιο καθαρό είναι το φίλτρο, τόσο καλύτερη θα είναι η απόδοση του προϊόντος.
6. Βεβαιωθείτε ότι και τα δύο φίλτρα είναι τελείως στεγνά για 12 ώρες πριν τα επανατοποθετήσετε. Είναι πολύ σημαντικό τα φίλτρα να είναι στεγνά και σωστά τοποθετημένα στη θέση τους πριν τη χρήση.
7. Εγκαταστήστε το προφίλτρο πάνω στο φίλτρο, διασφαλίζοντας ότι οι εγκοπές του φίλτρου **17** ευθυγραμμίζονται με τις προεξοχές του προφίλτρου **18** και περιστρέψτε το προφίλτρο δεξιόστροφα για να ασφαλίσει σταθερά στη θέση του.
8. Εγκαταστήστε το συγκρότημα φίλτρου μέσα στον κάδο συλλογής σκόνης.
9. Εγκαταστήστε τον κάδο συλλογής σκόνης πάνω στο κύριο περίβλημα, διασφαλίζοντας ότι οι εγκοπές του κάδου συλλογής σκόνης **13** ευθυγραμμίζονται με τις προεξοχές του κύριου περιβλήματος **14** όπως δείχνει η Εικ. G και περιστρέψτε τον κάδο συλλογής σκόνης δεξιόστροφα για να τον ασφαλίσετε σταθερά στη θέση του.

### Βάση φύλαξης (Εικ. H)

- Για να φυλάξετε την ηλεκτρική σκούπα, τοποθετήστε την πάνω στη βάση φύλαξης **12** όπως δείχνει η Εικ. H.
- Μπορείτε να φορτίζετε την ηλεκτρική σκούπα και όταν είναι πάνω στη βάση, περνώντας το καλώδιο φόρτισης από την πίσω πλευρά της βάσης και συνδέοντάς το στη θύρα φόρτισης **5**.

### ΑΝΤΙΜΕΤΩΠΙΣΗ ΠΡΟΒΛΗΜΑΤΩΝ

Σε περίπτωση που το προϊόν δεν λειτουργεί, ελέγξτε τα εξής:

- Ο φορτιστής συνδέθηκε σωστά για επαναφόρτιση. (Είναι ελαφρά ζεστός όταν τον αγγίζετε.)
- Το καλώδιο του φορτιστή δεν έχει υποστεί ζημιά και έχει συνδεθεί σωστά.
- Ο φορτιστής δεν έχει συνδεθεί σε λειτουργική πρίζα.

Για βοήθεια με το προϊόν, επισκεφθείτε τον ιστότοπό μας [www.blackanddecker.com](http://www.blackanddecker.com) για να πληροφορηθείτε τη θέση του πλησιέστερου σας κέντρου σέρβις.

### Επισκευές

Ο φορτιστής και η εσωτερική μπαταρία δεν επιδέχονται σέρβις. Δεν υπάρχουν εξαρτήματα που επιδέχονται σέρβις στο εσωτερικό του φορτιστή ή του προϊόντος.

## Προστασία του περιβάλλοντος



Ξεχωριστή περισυλλογή. Τα προϊόντα και οι μπαταρίες που επισημαίνονται με αυτό το σύμβολο δεν πρέπει να απορρίπτονται μαζί με τα κανονικά οικιακά απορρίμματα.

Τα προϊόντα και οι μπαταρίες περιέχουν υλικά που μπορούν να ανακτηθούν ή να ανακυκλωθούν ώστε να μειωθούν οι ανάγκες για πρώτες ύλες. Παρακαλούμε να ανακυκλώνετε τα ηλεκτρικά προϊόντα και τις μπαταρίες σύμφωνα με τους τοπικούς κανονισμούς. Περισσότερες πληροφορίες είναι διαθέσιμες στο [www.2helpU.com](http://www.2helpU.com).

## Επαναφορτιζόμενη μπαταρία

Αυτή η μπαταρία μακράς διάρκειας ζωής πρέπει να επαναφορτίζεται όταν δεν είναι σε θέση να παράγει επαρκή ισχύ σε εργασίες που γίνοντουσαν εύκολα πιο πριν. Στο τέλος της ωφέλιμης ζωής του προϊόντος, απορρίψτε το λαμβάνοντας κατάλληλα μέτρα προστασίας του περιβάλλοντός μας:

- Χρησιμοποιήστε την μπαταρία μέχρι να εξαντληθεί.
- Τα στοιχεία μπαταριών ιόντων λιθίου είναι ανακυκλώσιμα. Παραδώστε τα στο κατάστημα αγοράς ή σε τοπικό σταθμό ανακύκλωσης. Τα συλλεγόμενα προϊόντα θα ανακυκλώνονται ή θα απορρίπτονται με σωστό τρόπο.

## Τεχνικά δεδομένα

NVD220BP		
Τάση	$V_{dc}$	7,2
Μπαταρία	Ah	2,0
Βάρος	kg	0,62
Φορτιστής		S010QV1400040
Εκτιμ. χρόνος φόρτισης	h	5
Τάση εισόδου	$V_{ac}$	100-240
Τάση εξόδου	$V_{dc}$	14
Ένταση	mA	400



<b>Belgique et Luxembourg België en Luxemburg</b>	DeWALT - Belgium BVBA Egide Walschaertsstraat 16 2800 Mechelen	Tel: NL 32 15 47 37 63 Tel: FR 32 15 47 37 64 Fax: 32 15 47 37 99	<a href="http://www.dewalt.be">www.dewalt.be</a> <a href="mailto:enduserv.BE@sbdinc.com">enduserv.BE@sbdinc.com</a>
<b>Danmark</b>	DeWALT (Stanley Black&Decker AS) Roskildevej 22 2620 Albertslund	Tel: 70 20 15 10 Fax: 70 22 49 10	<a href="http://www.dewalt.dk">www.dewalt.dk</a> <a href="mailto:kundeservice.dk@sbdinc.com">kundeservice.dk@sbdinc.com</a>
<b>Deutschland</b>	DeWALT Richard-Klinger-Str. 11 65510 Idstein	Tel: 06126-21-0 Fax: 06126-21-2770	<a href="http://www.dewalt.de">www.dewalt.de</a> <a href="mailto:infodwge@sbdinc.com">infodwge@sbdinc.com</a>
<b>Ελλάς</b>	DeWALT (ΕΜΔΑ) Α.Ε. ΕΔΡΑ-ΓΡΑΦΕΙΑ : Στραβίωνος 7 & Α. Βουλιαγμένης, Γλυφάδα 166 74, Αθήνα SERVICE : Ημερος Τόπος 2 (Χάιν Αδάμ) – 193 00 Ασπίστηγος	Τηλ: 00302108981616 Φαξ: 00302108983570	<a href="http://www.dewalt.gr">www.dewalt.gr</a> <a href="mailto:Greece.Service@sbdinc.com">Greece.Service@sbdinc.com</a>
<b>España</b>	DeWALT Ibérica, S.C.A. Parc de Negocios "Mas Blau" Edificio Muntadas, c/Bergadà, 1, Of. A6 08820 El Prat de Llobregat (Barcelona)	Tel: 934 797 400 Fax: 934 797 419	<a href="http://www.dewalt.es">www.dewalt.es</a> <a href="mailto:respuesta.postventa@sbdinc.com">respuesta.postventa@sbdinc.com</a>
<b>France</b>	DeWALT (Stanley Black & Decker France SAS) 62 Chemin de la Bruyère 69570 Dardilly, France	Tel: 04 72 20 39 20 Fax: 04 72 20 39 00	<a href="http://www.dewalt.fr">www.dewalt.fr</a> <a href="mailto:scufr@sbdinc.com">scufr@sbdinc.com</a>
<b>Schweiz Suisse Svizzera</b>	DeWALT In der Luberzen 42 8902 Urdorf	Tel: 044 - 755 60 70 Fax: 044 - 730 70 67	<a href="http://www.dewalt.ch">www.dewalt.ch</a> <a href="mailto:service@rofoag.ch">service@rofoag.ch</a>
<b>Ireland</b>	DeWALT Building 4500, Kinsale Road Cork Airport Business Park Cork, Ireland	Tel: 00353-2781800 Fax: 01278 1811	<a href="http://www.dewalt.ie">www.dewalt.ie</a> <a href="mailto:Sales.ireland@sbdinc.com">Sales.ireland@sbdinc.com</a>
<b>Italia</b>	DeWALT via Energypark 6 20871 Vimercate (MB), IT	Tel: 800-014353 39 039-9590200 Fax: 39 039-9590311	<a href="http://www.dewalt.it">www.dewalt.it</a>
<b>Nederlands</b>	DeWALT Netherlands BVPostbus 83, 6120 AB BORN	Tel: 31 164 283 063 Fax: 31 164 283 200	<a href="http://www.dewalt.nl">www.dewalt.nl</a>
<b>Norge</b>	DeWALT Postboks 4613 0405 Oslo, Norge	Tel: 45 25 13 00 Fax: 45 25 08 00	<a href="http://www.dewalt.no">www.dewalt.no</a> <a href="mailto:kundeservice.no@sbdinc.com">kundeservice.no@sbdinc.com</a>
<b>Österreich</b>	DeWALT Werkzeug Vertriebsges m.b.H Oberlaaerstrasse 248, A-1230 Wien	Tel: 01 - 66116 - 0 Fax: 01 - 66116 - 614	<a href="http://www.dewalt.at">www.dewalt.at</a> <a href="mailto:service.austria@sbdinc.com">service.austria@sbdinc.com</a>
<b>Portugal</b>	DeWALT Ed. D Dinis, Quina da Fonte Rua dos Malhoes 2 2A 2º Esq. Oeiras e S. Juliao da Barra, paço de Arcos e Caxias 2770 071 Paço de Arcos	Tel: +351 214667500 Fax: +351214667580	<a href="http://www.dewalt.pt">www.dewalt.pt</a> <a href="mailto:resposta.posvenda@sbdinc.com">resposta.posvenda@sbdinc.com</a>
<b>Suomi</b>	DeWALT PL47 00521 Helsinki, Suomi	Puh: 010 400 4333 Faksi: 0800 411 340	<a href="http://www.dewalt.fi">www.dewalt.fi</a> <a href="mailto:asiakaspalvelu.fi@sbdinc.com">asiakaspalvelu.fi@sbdinc.com</a>
<b>Sverige</b>	DeWALT BOX 94 43122 Mölndal Sverige	Tel: 031 68 61 60 Fax: 031 68 60 08	<a href="http://www.dewalt.se">www.dewalt.se</a> <a href="mailto:kundservice.se@sbdinc.com">kundservice.se@sbdinc.com</a>
<b>Türkiye</b>	Sanayi ve Ticaret Bakanlığı tebliğince kullanımlı 7 yıldır. Stanley Black & Decker Turkey Alet Üretim San. Tic. Ltd.Şti. AND Kozyatağı – İçerenköy Mah. Umur Sok. AND Ofis Sit. No: 10-12 / 82-83-84 Ataşehir/İstanbul, Türkiye	Tel: +90 216 665 2900 Faks: +90 216 665 2901	<a href="http://www.dewalt.com.tr">www.dewalt.com.tr</a> <a href="mailto:support@dewalt.com.tr">support@dewalt.com.tr</a>
<b>United Kingdom</b>	DeWALT, 270 Bath Road, Slough, Berks SL1 4DX	Tel: 01753-567055 Fax: 01753-572112	<a href="http://www.dewalt.co.uk">www.dewalt.co.uk</a> <a href="mailto:emeaservice@sbdinc.com">emeaservice@sbdinc.com</a>
<b>Australia / New Zealand</b>	DeWALT 810 Whitehorse Road Box Hill VIC 3128 Australia	Tel: Aust 1800 654 155 Tel: NZ 0800 339 258	<a href="http://www.dewalt.com.au">www.dewalt.com.au</a> <a href="http://www.dewalt.co.nz">www.dewalt.co.nz</a>
<b>Middle East Africa</b>	DeWALT P.O. Box - 17164, Jebel Ali Free Zone (South), Dubai, UAE	Tel: 971 4 812 7400 Fax: 971 4 2822765	<a href="http://www.dewalt.ae">www.dewalt.ae</a> <a href="mailto:support@dewalt.ae">support@dewalt.ae</a>