

PLR36NC

English	3
简体中文	8
繁體中文	13
한국어	18
ภาษาไทย	23
日本語	28

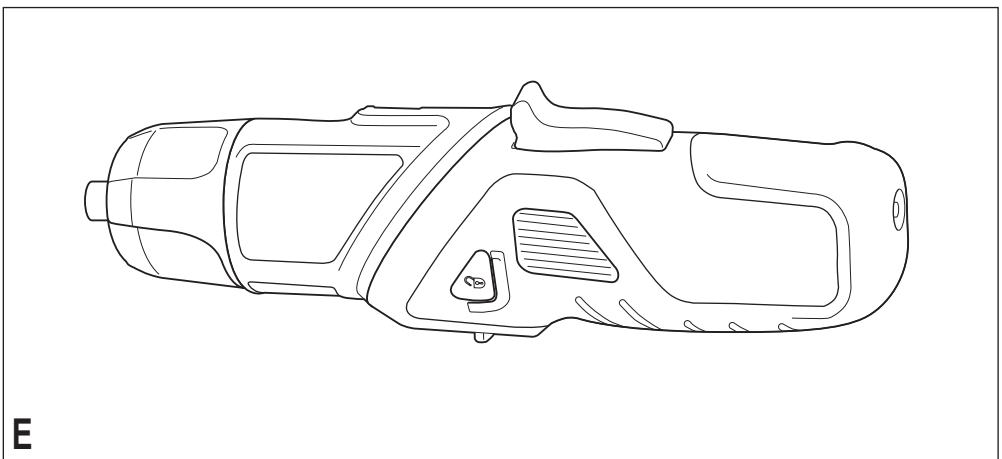
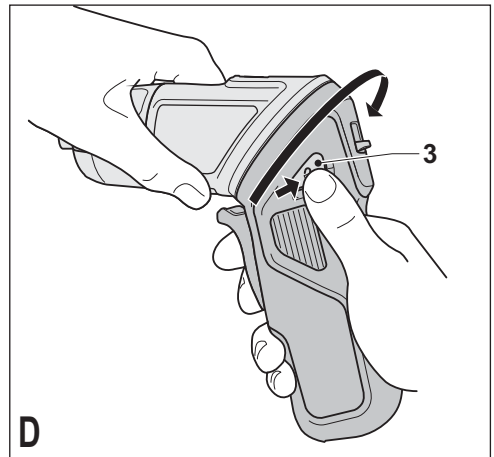
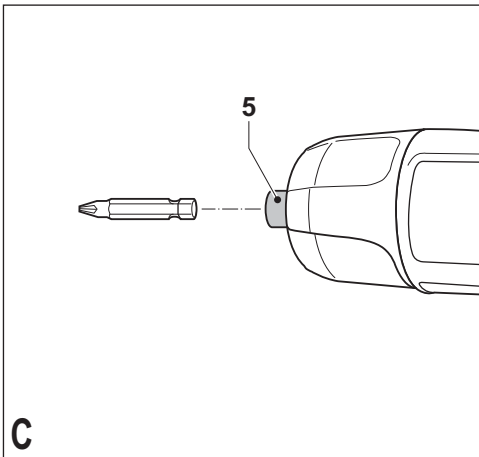
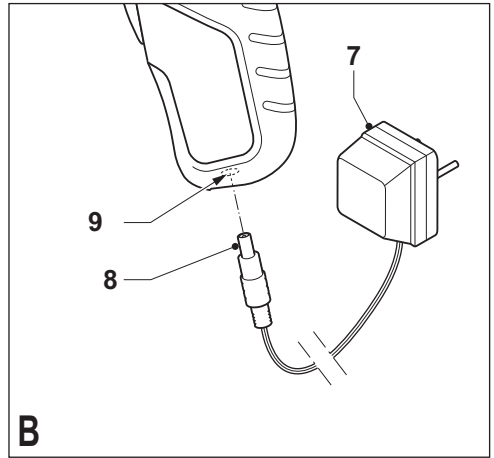
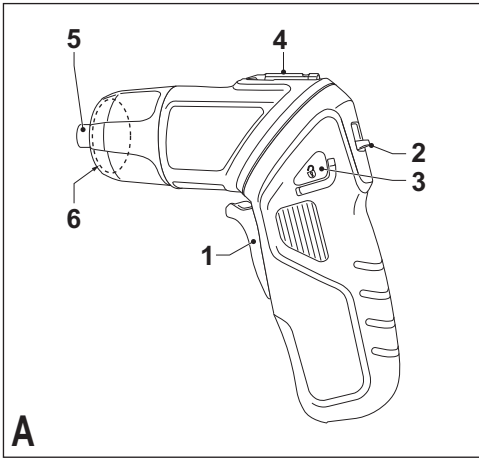

PLR36NC SCREWDRIVER

TECHNICAL DATA

SCREWDRIVER		PLR36NC
Voltage	V_{DC}	3.6
No Load Speed	min^{-1}	180
Max. torque	Nm	4
Bit holder	mm	6.35 (1/4")
Weight	kg	0.38
Battery		
Voltage	V	3.6
Battery type		NiCd
AHr rating		0.8
Charger		
Input voltage	V_{AC}	220-240
Charging rate	A	0.04
Approx. Charging Time	h	24

INTENDED USE

Your Black & Decker hammer drill has been designed for drilling in wood, metal and plastics and masonry. This tool is intended for consumer use only.

GENERAL SAFETY RULES



WARNING! Read safety warnings and all instructions. Failure to follow all instructions listed below may result in electric shock, fire and/or serious injury.

Save all warnings and instructions for future reference. The term "power tool" in all of the warnings listed below refers to your mains operated (corded) power tool or battery operated (cordless) power tool.

1. Work area safety

- Keep work area clean and well lit.** Cluttered or dark areas invite accidents.
- Do not operate power tools in explosive atmospheres, such as in the presence of flammable liquids, gases or dust.** Power tools create sparks which may ignite the dust or fumes.
- Keep children and bystanders away while operating a power tool.** Distractions can cause you to lose control.

2. Electrical safety

- Power tool plugs must match the outlet. Never modify the plug in any way.** Do not use any adapter plugs with earthed (grounded) power tools. Unmodified plugs and matching outlets will reduce risk of electric shock.
- Avoid body contact with earthed or grounded surfaces, such as pipes, radiators, ranges and refrigerators.** There is an increased risk of electric shock if your body is earthed or grounded.

- Do not expose power tools to rain or wet conditions.** Water entering a power tool will increase the risk of electric shock.
- Do not abuse the cord. Never use the cord for carrying, pulling or unplugging the power tool. Keep cord away from heat, oil, sharp edges or moving parts.** Damaged or entangled cords increase the risk of electric shock.
- When operating a power tool outdoors, use an extension cord suitable for outdoor use.** Use of a cord suitable for outdoor use reduces the risk of electric shock.
- If operating a power tool in a damp location is unavoidable, use a residual current device (RCD) protected supply.** Use of an RCD reduces the risk of electric shock.

3. Personal safety

- Stay alert, watch what you are doing and use common sense when operating a power tool. Do not use a power tool while you are tired or under the influence of drugs, alcohol or medication.** A moment of inattention while operating power tools may result in serious personal injury.
 - Use personal protective equipment. Always wear eye protection.** Protective equipment such as dust mask, non-skid safety shoes, hard hat, or hearing protection used for appropriate conditions will reduce personal injuries.
 - Prevent unintentional starting. Ensure the switch is in the off-position before connecting to power source and/or battery pack, picking up or carrying the tool.** Carrying power tools with your finger on the switch or energising power tools that have the switch on invites accidents.
 - Remove any adjusting key or wrench before turning the power tool on.** A wrench or a key left attached to a rotating part of the power tool may result in personal injury.
 - Do not overreach. Keep proper footing and balance at all times.** This enables better control of the power tool in unexpected situations.
 - Dress properly. Do not wear loose clothing or jewellery. Keep your hair, clothing and gloves away from moving parts.** Loose clothes, jewellery or long hair can be caught in moving parts.
 - If devices are provided for the connection of dust extraction and collection facilities, ensure these are connected and properly used.** Use of dust collection can reduce dust-related hazards.
- ### 4. Power tool use and care
- Do not force the power tool. Use the correct power tool for your application.** The correct power tool will do the job better and safer at the rate for which it was designed.

- b. Do not use the power tool if the switch does not turn it on and off.** Any power tool that cannot be controlled with the switch is dangerous and must be repaired.
- c. Disconnect the plug from the power source and/or the battery pack from the power tool before making any adjustments, changing accessories, or storing power tools.** Such preventive safety measures reduce the risk of starting the power tool accidentally.
- d. Store idle power tools out of the reach of children and do not allow persons unfamiliar with the power tool or these instructions to operate the power tool.** Power tools are dangerous in the hands of untrained users.
- e. Maintain power tools. Check for misalignment or binding of moving parts, breakage of parts and any other condition that may affect the power tool's operation. If damaged, have the power tool repaired before use.** Many accidents are caused by poorly maintained power tools.
- f. Keep cutting tools sharp and clean.** Properly maintained cutting tools with sharp cutting edges are less likely to bind and are easier to control.
- g. Use the power tool, accessories and tool bits etc. in accordance with these instructions, taking into account the working conditions and the work to be performed.** Use of the power tool for operations different from those intended could result in a hazardous situation.
- 5. Battery tool use and care**
- a. Recharge only with the charger specified by the manufacturer.** A charger that is suitable for one type of battery pack may create a risk of fire when used with another battery pack.
- b. Use power tools only with specifically designated battery packs.** Use of any other battery packs may create a risk of injury and fire.
- c. When battery pack is not in use, keep it away from other metal objects, like paper clips, coins, keys, nails, screws, or other small metal objects, that can make a connection from one terminal to another.** Shorting the battery terminals together may cause burns or a fire.
- d. Under abusive conditions, liquid may be ejected from the battery; avoid contact. If contact accidentally occurs, flush with water. If liquid contacts eyes, additionally seek medical help.** Liquid ejected from the battery may cause irritation or burns.
- 6. Service**
- a. Have your power tool serviced by a qualified repair person using only identical replacement parts.** This will ensure that the safety of the power tool is maintained.

ADDITIONAL POWER TOOL SAFETY WARNINGS

-  **Warning!** Additional safety warnings for screwdrivers and impact wrenches
- **Hold power tool by insulated gripping surfaces when performing an operation where the fastener may contact hidden wiring or its own cord.** Fasteners contacting a "live" wire may make exposed metal parts of the power tool "live" and shock the operator.
 - **Wear ear protectors with impact wrenches.** Exposure to noise can cause hearing loss.
 - **Use auxiliary handles supplied with the tool.** Loss of control can cause personal injury.
 - **Use clamps or another practical way to secure and support the workpiece to a stable platform.** Holding the work by hand or against your body leaves it unstable and may lead to loss of control.
 - Before driving fasteners into walls, floors or ceilings, check for the location of wiring and pipes.
 - This tool is not intended for use by persons (including children) with reduced physical, sensory or mental capabilities, or lack of experience and knowledge, unless they have been given supervision or instruction concerning use of the appliance by a person responsible for their safety. Children should be supervised to ensure that they do not play with the appliance.
 - The intended use is described in this instruction manual.
The use of any accessory or attachment or performance of any operation with this tool other than those recommended in this instruction manual may present a risk of personal injury and/or damage to property.

LABELS ON TOOL

The following pictograms are shown on the tool:



Warning! To reduce the risk of injury, the user must read the instruction manual.

ADDITIONAL SAFETY INSTRUCTIONS FOR BATTERIES AND CHARGERS

BATTERIES

- Never attempt to open for any reason.
- Do not expose the battery to water.
- Do not expose the battery to heat.
- Do not store in locations where the temperature may exceed 40 °C.
- Charge only at ambient temperatures between 10 °C and 40 °C.
- Charge only using the charger provided with the appliance/tool.
- When disposing of batteries, follow the instructions given in the section "Protecting the environment".

CHARGERS

- Use your Black & Decker charger only to charge the battery in the tool with which it was supplied. Other batteries could burst, causing personal injury and damage.
- Never attempt to charge non-rechargeable batteries.
- Have defective cords replaced immediately.
- Do not expose the charger to water.
- Do not open the charger.
- Do not probe the charger.



The charger is intended for indoor use only.



Read the instruction manual before use.



The charger automatically shuts off if the ambient temperature becomes too high. As soon as the ambient temperature has cooled down, the charger will resume operating.



Charge only at ambient temperatures between 10 °C and 40 °C.



Charging

ELECTRICAL SAFETY



Your charger is double insulated; therefore no earth wire is required. Always check that the mains voltage corresponds to the voltage on the rating plate. Never attempt to replace the charger unit with a regular mains plug.

- If the supply cord is damaged, it must be replaced by the manufacturer or an authorised Black & Decker Service Centre in order to avoid a hazard.

Warning! Never attempt to replace the charger unit with a regular mains plug.

FEATURES (fig. A and B)

1. On/off switch
2. Forward/reverse slider
3. Pivot release button
4. Bit storage
5. Bit holder
6. LED light
7. Charger
8. Charger plug
9. Charger connector

ASSEMBLY

FITTING AND REMOVING A DRILL BIT OR A SCREWDRIVER BIT (fig. B)

This tool uses screwdriver bits and drill bits with a 6.35 mm (1/4") hexagonal shank.

- To fit a bit, insert the bit shaft into the bit holder (5) until it locks into place.
- To remove a bit, pull the bit shaft out of the bit holder (5).

USE

- Before first use, the battery must be charged for 17 hours.
- The battery needs to be charged before first use and whenever it fails to produce sufficient power on jobs that were easily done before. When charging the battery for the first time, or after a prolonged storage, it will only accept an 80% charge. After several charges and discharge cycles, the battery will attain full capacity.

CHARGING THE BATTERY (FIG. A)

- To charge the battery, insert the charger plug (8) into the connector (9).
- Plug in the charger (7).
- Leave the tool connected to the charger for 17 hours. The charger may hum and become warm while charging; this is normal and does not indicate a problem.

Warning! Do not charge the battery at ambient temperatures below 10 °C or above 40 °C.

SELECTING THE DIRECTION OF ROTATION

For tightening screws, use forward (clockwise) rotation. For loosening screws use reverse (counterclockwise) rotation.

- To select forward rotation, push the forward/reverse slider (2) to the forward position.
- To select reverse rotation, push the forward/reverse slider (2) to the rearward position.
- To lock the tool, set the forward/reverse slider into the centre position.

SPINDLE LOCK

This tool is fitted with a spindle lock so that it can be used as a normal screwdriver. Use the tool this way to loosen very tight screws or to firmly tighten screws.

PIVOTING THE TOOL HEAD (FIG. C & D)

The tool is fitted with a tool head that can be pivoted for optimum versatility.

- Push the pivot release button (3).
- Pivot the tool head to the inline position (fig. D).
- Release the pivot release button (3).

Warning! Ensure the tool head is locked into place before use.

SCREWDRIVING

- Select forward or reverse rotation using the forward/reverse slider (2).

- To switch the tool on, press the on/off switch (1).
- To switch the tool off, release the on/off switch (1).

LED LIGHT

The LED light (6) is activated automatically when the on/off switch (1) is depressed. The LED light will also activate when the forward/reverse slider (2) is set to the centre position and the on/off switch (1) is depressed.

HINTS FOR OPTIMUM USE

- Let the tool work at its own pace. Do not overload.
- Always use the correct type and size of screwdriver bit.
- If screws are difficult to tighten, try applying a small amount of washing liquid or soap as a lubricant.
- Use the auto spindle lock to loosen very tight screws or to firmly tighten screws.
- Always hold the tool and screwdriver bit in a straight line with the screw.
- When screwing in wood, it is recommended to drill a pilot hole with a depth equal to the length of the screw. A pilot hole guides the screw and prevents splintering or distortion of the wood. For the optimum size of the pilot hole, refer to the table below.
- When screwing in hardwood, also drill a clearance hole with a depth equal to half the length of the screw. For the optimum size of the clearance hole, refer to the table below.

Screw size	Pilot hole Ø (softwood)	Pilot hole Ø (hardwood)	Clearance hole
No. 6 (3.5 mm)	2.0 mm	2.5 mm	4 mm
No. 8 (4 mm)	3.2 mm	3.5 mm	5.0 mm
No. 10 (5 mm)	3.5 mm	4.0 mm	5.7 mm

MAINTENANCE

Your Black & Decker power tool has been designed to operate over a long period of time with a minimum of maintenance. Continuous satisfactory operation depends upon proper tool care and regular cleaning.

⚠ Warning! Before performing any maintenance on the tool, remove the battery from the tool. Unplug the charger before cleaning it.

- Regularly clean the ventilation slots in your tool using a soft brush or dry cloth.
- Regularly clean the motor housing using a damp cloth.
- Do not use any abrasive or solvent-based cleaner.
- Regularly open the chuck and tap it to remove any dust from the interior.

This tool is not user-serviceable. Take it to an authorized Black & Decker repair agent for service.

Your charger does not require any maintenance apart from regular cleaning.

IMPORTANT

To ensure product SAFETY and RELIABILITY, repairs, maintenance and adjustment (other than those listed in this manual) should be performed by authorized service centers or other qualified organizations, always using identical replacement parts. Unit contains no user serviceable parts inside.

CLEANING

⚠ WARNING: Blow dirt and dust out of the main housing with dry air as often as dirt is seen collecting in and around the air vents. Wear approved eye protection and approved dust mask when performing this procedure.

⚠ WARNING: Never use solvents or other harsh chemicals for cleaning the non-metallic parts of the tool. These chemicals may weaken the materials used in these parts. Use a cloth dampened only with water and mild soap. Never let any liquid get inside the tool; never immerse any part of the tool into a liquid.

CHARGER CLEANING INSTRUCTIONS

⚠ WARNING: Shock hazard. Disconnect the charger from the AC outlet before cleaning. Dirt and grease may be removed from the exterior of the charger using a cloth or soft non-metallic brush. Do not use water or any cleaning solutions.

ACCESSORIES

The performance of your tool depends on the accessory used. Black & Decker and Piranha accessories are engineered to high quality standards and designed to enhance the performance of your tool. By using these accessories you will get the very best from your tool. Black & Decker offers a large selection of accessories available at our local dealer or authorized service center at extra cost.

⚠ CAUTION: The use of any other accessory not recommended for use with this tool could be hazardous.

PROTECTING THE ENVIRONMENT

 Separate collection. This product must not be disposed of with normal household waste. Should you find one day that your Black & Decker product needs replacement, or if it is of no further use to you, do not dispose of it with household waste. Make this product available for separate collection.

 Separate collection of used products and packaging allows materials to be recycled and used again. Re-use of recycled materials helps prevent environmental pollution and reduces the demand for raw materials.

If necessary, contact your local municipality for proper disposal instructions in your city/town.

BATTERIES

Black & Decker batteries can be recharged many times. At the end of their useful life, discard batteries with due care for our environment:

Run the battery down completely, and then remove it from the tool.

NiCd and NiMH batteries are recyclable. Take them to a local recycling station.

SERVICE INFORMATION

Black & Decker offers a full network of company-owned and authorized service locations throughout Asia. All Black & Decker Service Centers are staffed with trained personnel to provide customers with efficient and reliable power tool service. Whether you need technical advice, repair, or genuine factory replacement parts, contact the Black & Decker location nearest to you.

NOTES

- Black & Decker's policy is one of continuous improvement to our products and, as such, we reserve the right to change product specifications without prior notice.
- Standard equipment and accessories may vary by country.
- Product specifications may differ by country.
- Complete product range may not be available in all countries. Contact your local Black & Decker dealers for range availability.

PLR36NC 螺丝起子

技术数据

螺丝起子		PLR36NC
电压	V_{DC}	3.6
空载速度	转/分	180
最大扭矩	牛米	4
钻头夹持器	毫米	6.35 (1/4")
重量	千克	0.38
电池		
电压	伏	3.6
电池类型		镍镉
AHr标称值		0.8
充电器		
输入电压	V_{AC}	220-240
充电率	安	0.04
大约充电时间	小时	24

预期用途

您的Black & Decker小型电起子设计用于在木材、钢材和塑料上钻孔。本工具仅供消费者使用。

一般电动工具安全规则

 **警告！** 请阅读所有安全警告和守则。不遵循下列的所有守则可能会导致触电、火灾和/或严重伤害。

请保存好所有警告和守则，以备将来查阅。下列所有警告中的名词“电动工具”是指电源驱动（有线）电动工具，或者电池驱动（无线）电动工具。

1. 工作场地安全

- 保持工作区域清洁、通亮。混乱或黑暗的场地会引发事故。
- 不要在易燃液体、气体或粉尘等存在的易爆环境中操作电动工具。电动工具产生的火花会点燃粉尘或气体。
- 操纵电动工具时请让儿童和旁观者离开。分心会使您放松控制。

2. 电气安全

- 电动工具的插头必须与插座相配。切勿以任何方式改装插头。需接地的电动工具不能使用任何转换插头。未经改装的插头和相配的插座将减少触电危险。

- 避免人体接触接地表面，如管道、散热片、炉灶和冰箱等。如果您的身体接地会增加触电危险。
- 不得将电动玩具暴露在雨中或潮湿环境中。水进入电动工具将增加触电危险。
- 不得滥用电源线。绝不用电线搬运、拉动电动工具或拔出其插头。让电线远离热、油、锐边或运动部件。受损或缠绕的电线会增加触电危险。
- 在户外使用电动工具时，使用适合户外使用的外接电线。适合户外使用的电线将减少触电危险。
- 如果必须在潮湿场合使用电动工具，请使用漏电保护器(RCD)。使用RCD可降低触电危险。

3) 人身安全

- 保持警觉。操作电动工具时，关注所从事的操作并保持清醒。切勿在疲倦、药物、酒精或治疗反应的情况下操作电动工具。操作电动工具期间精力分散会导致严重人身伤害。
- 使用安全装置。始终佩戴护目镜。安全装置，诸如适当条件下的防尘面具、防滑安全鞋、安全帽或听力保护等装置能减少人身伤害。
- 避免意外启动。连接电源和/或电池组、拿起或搬动电动工具之前，请确保开关处于off（关断）位置。手指放在开关上搬运电动工具，或开关处于接通状态时插入插头均可引发危险。
- 在电动工具接通之前，取下所有调整键或扳手。遗留在电动工具旋转零件上的扳手可能会导致人身伤害。
- 手不要伸得太长。时刻注意脚下和身体平衡。这样在意外情况下才能更好地控制电动工具。
- 着装适当。不要穿宽松衣服或佩戴饰品。让您的头发、衣服和手套远离运动部件。宽松衣服、佩饰或长发可能会卷入运动部件。
- 如果提供了与排屑装置、除尘设备连接用的装置，请确保他们连接完好且使用得当。使用这些装置可减少粉尘引起的危险。

4. 电动工具使用和注意事项

- 不要强制使用电动工具。根据用途使用适当的电动工具。选用设计额值的适当电动工具会让您更有效、更安全地执行工作。

- b) 工具开关不能接通或关断电源时，请勿使用工具。不能用开关来控制的电动工具是危险的且必须进行修理。
- c) 在进行任何调节、更换附件或存放工具之前，必须从电源上拔掉插头和/或取下电池组。这种防护性措施将降低电动工具意外启动的风险。
- d) 将闲置的电动工具存放在儿童所及范围之外，并且不要让不熟悉电动工具或对这些使用须知不了解的人操作电动工具。电动工具在未经培训的用户手中会发生危险。
- e) 保养电动工具。检查运动部件是否对正或卡住，检查零件破损情况以及是否存在影响电动工具运行的其它情况。如有损坏，必须在使用前修理电动工具。许多事故原因都是电动工具电瓶不良。
- f) 保持刀具锋利和清洁。保养良好、切削锋利的刀具不易卡住而且更易于控制。
- g) 按照使用说明书以及作业条件和具体进行的工作使用电动工具、配件和工具刀头等。电动工具用于设计之外的目的时，可能发生危险。

5. 以电池组作为电源的电动工具使用以及注意事项

- a) 只能使用制造商指定的充电器为电池充电。使用一种电池组的适用充电器为其它类型的电池组充电，会造成火灾危险。
- b) 电动工具只能配备明确指定的电池组。使用其它类型的电池组会造成人身伤害和火灾危险。
- c) 电池组放置不用时，要远离回形针、硬币、钥匙、钉子、螺丝以及其它可连通电池两极的金属物品。将电池两极短路会造成灼伤或火灾。
- d) 滥用电池的情况下，液体会从电池中喷出；要避免与液体接触。如果不小心接触到液体，要用清水冲洗。如果液体喷溅到眼睛上，冲洗之后还要进行治疗。从电池喷出的液体会刺激皮肤或造成灼伤。

6. 维修

- a) 本电动工具必须由合格的保养人员维修，并采用相同的备件。这将确保电动工具的安全性。

电动工具附加安全警告



警告！当工具连接至充电器时，切勿使用工具。



警告！螺丝起子和冲击扳手的附加安全警告

- 螺丝可能接触隐藏的电线或工具本身的电源线时，请握住绝缘手柄表面。螺丝如果接触到“带电”导线，电动工具金属部件表面就会“带电”并使操作人员触电。
- 使用冲击扳手时请佩戴听力保护器。噪音会损伤听力。
- 请使用电钻随附的辅助手柄。工具失控会导致人身伤害。
- 使用夹具或采取其它可行的方法，将工件固定、支撑到稳定的平台上。手持或用身体顶住工件都是不稳定的，会导致操作失控。
- 在墙上拧螺丝之前，请检查电线和钢管位置。
- 本工具不适合体力、感觉或智力不足，或者缺乏经验及知识的人员（包括小孩）使用，除非负责他们安全的人员已经为他们提供关于使用此器具的监督或指示。必须监督小孩，确保他们没有耍玩器具。
- 工具的预期用途在本书明手册中描述。除了本书明手册中所建议的之外，使用其他任何附件或附加装置或任何操作的性能，可能存在人身伤害和/或财产损害的危险。

工具上的标签

本工具有下列图形：



警告！为降低伤害风险，用户必须阅读使用手册。

电池和充电器的附加安全守则

电池

- 不论基于任何理由，都不要尝试打开电池。
- 不要将电池暴露在水中。
- 不要将电池暴露在热源中。
- 不要将电池存放在温度可能超过40°C的地方。
- 只在环境温度介于10°C和40°C之间的情况下充电。
- 只能使用本设备/工具随附的充电器为电池充电。

- 处理电池时，请遵循“保护环境”部分所提供的说明进行。

充电器

- 只能使用工具随附的Black & Decker充电器为工具内的电池充电。其他非原厂电池可能会爆裂，导致人身伤害和损害。
- 切勿尝试为不可再充电的电池充电。
- 应立即替换故障的电源线。
- 不要将充电器暴露在水中。
- 不要打开充电器。
- 不要刺破充电器。

 充电器仅供室内使用。

 使用前阅读使用手册。

 充电器会在温度环境变得太高时自动关闭。只要环境温度一降低，充电器便会恢复操作。

 只在环境温度介于10°C和40°C之间的情况下充电。

 充电

电气安全

 您的充电器进行双重绝缘，因此无须接地线。请务必检查电源电压是否与铭牌一致。切勿尝试使用一般的电源插头替换充电器。

- 如果电源线损坏，必须让制造商或授权的Black & Decker服务中心更换以避免发生危险。

警告！ 切勿尝试使用一般的电源插头替换充电器。

功能部件 (图A和B)

1. 开关
2. 正/反转滑块
3. 枢轴释放按钮
4. 钻头储存装置
5. 钻头夹持器
6. LED指示灯
7. 充电器
8. 充电器插头
9. 充电器连接器

装配

安装及卸下钻头或螺丝起子头 (图B)

本工具使用螺丝起子头和具有6.35毫米 (1/4英寸) 六角形杆的钻头。

- 如果要安装钻头，请将钻头轴插入钻头夹持器(5)直至它锁定到位。
- 如果要取出钻头，请从钻头夹持器(5)中拔出钻头轴。

使用

- 首次使用之前，必须让电池充电17个小时。
- 电池在首次使用之前，以及无法像从前一样对工作轻松提供足够的电量时，都需要充电。首次或在长时间存储后为电池充电时，它只能接受80%的充电。数次充电和放电循环之后，电池将可以达到完整容量。

为电池充电 (图A)

- 如果要为电池充电，请将充电插头(8)插入连接器(9)。
- 插入充电器(7)。
- 让工具插在充电器17个小时。电池在充电时可能会发出声音和变热；这是正常现象，而且并不表示出现问题。

警告！ 请勿在环境温度低于10 ° C或高于40° C的情况下为电池充电。

选择旋转方向

如果要转紧螺钉，使用向前 (顺时针) 旋转。如果要转松螺钉，使用向后 (逆时针) 旋转。

- 如果要选择向前旋转，将正/反转滑块(2)拨到正转位置。
- 如果要选择向后旋转，将正/反转滑块(2)拨到反转位置。
- 如果要锁定工具，将正/反转滑块(2)拨到中间位置。

主轴锁

本工具配备主轴锁，因此它能作为一般螺丝起子使用。以此方式使用工具来松开非常紧的螺丝或牢牢转紧螺丝。

转动工具头 (图C和D)

- 按下枢轴释放按钮(3)。

- 将工具头转动到内嵌位置(图D)
 - 松开枢轴释放按钮(3)。
- 警告！确保工具头在使用之前锁定到位。

螺丝安装

- 使用正/反转滑块，选择向前或后旋转(2)。
- 如果要打开工具电源，请按下开关(1)。
- 如果要关闭工具电源，请放开开关(1)。

LED指示灯

LED指示灯(6)会在按下开关(1)时自动启动。
LED指示灯也会在将正/反转滑块(2)拨到中间位置并按下开关(1)时自动启动。

最佳使用的技巧

- 请让工具以它自己的速度工作。切勿使它过载。
- 始终使用正确类型和尺寸的螺丝起子头。
- 如果螺钉难以转紧，请尝试用小量洗涤剂或肥皂作为润滑剂。
- 使用主轴锁来松开非常紧的螺丝或牢牢转紧螺丝。
- 工具必须始终与螺丝起子头和螺钉成一直线。
- 如果要在木材上拧螺丝，建议先钻一个深度相等与螺丝长度的导向孔。导向孔可以引导螺丝，并防止木材开裂或变形。最佳导向孔尺寸，请参考下表。
- 如果要在硬木上拧螺丝，建议先钻一个深度相等与螺丝一半长度的定位孔。最佳定位孔尺寸，请参考下表。

螺丝尺寸	导向孔 \varnothing (软木)	导向孔 \varnothing (硬木)	定位孔
6号 (3.5毫米)	2.0毫米	2.5毫米	4毫米
8号 (4毫米)	3.2毫米	3.5毫米	5.0毫米
10号 (5毫米)	3.5毫米	4.0毫米	5.7毫米

保养

您的Black & Decker电动工具设计精良，可以长时间使用，而且只需最少的保养。要连续获得令人满意的工作效果，需要您进行正确的保养和定期的清洁。

 **警告！** 在工具上执行任何保养工作之前，请取出工具内的电池。清洁之前将充电器拔下。

- 定期使用软刷或干布清洁工具内的通风槽。
- 定期使用湿布清洁电动机外壳。
- 请勿使用任何研磨性或基于溶剂的清洁剂。

- 定期打开夹头并轻敲以去除内部的任何粉尘。本工具不是用户可检修的器具。若要进行检修，请将它送往授权的Black & Decker维修代理。您的充电器除了定期清洁外，并不需要执行任何保养操作。

重要

为了确保产品安全及可靠，所有的维修、保养和调节（除了本手册中列出的以外），应该由授权的检修中心或合格机构执行，并始终使用相同的备件。本装置内不含用户可检修的部件。

清洁

 **警告：** 一旦通风口及其周围积聚可见的粉尘，请即用干燥的压缩空气吹走主机外壳内的粉尘和灰尘。进行这一步骤时，请佩戴经认可的护目装备和认可的面罩。

 **警告：** 切勿使用溶剂或其它刺激性化学品来清洁工具的非金属部件。这些化学品可能削弱零件中使用的材料。只能使用抹布蘸中性肥皂水进行清洁。勿使任何液体进入工具；勿使工具的任何部分浸入液体中。

充电器清洁说明

 **警告：** 触电危险。清洁之前将充电器从交流插座上断开。使用软布或非金属软刷，去除充电器外部的污垢和油脂。请勿使用水或任何清洁剂。

附件

任何电动工具的性能都取决于所使用的附件。Black & Decker附件依据高质量标准进行规划，并设计用于增强电动工具的性能。购买百得配件会令您的工具如虎添翼。Black & Decker在我们的当地代理商或授权的检修中心备有广泛的附件系列供选购。

 **注意：** 使用任何不建议与本工具配合使用的其他附件会导致危险。

保护环境

 个别收集。本产品必须与一般家庭废物分开处理。

如果您发现您的Black & Decker产品需要进行

替换，或您已经不再需要使用这些产品，请不要将它们与家庭废物一起处理。务必将本产品送往个别收集处。



个别收集用过的产品和包装允许材料再循环利用。

重新使用循环利用的材料有助于防止环境污染，并减少原始材料的需求。

如有需要，请联系您当地的自治市镇局，了解您所在城市/市镇的正确处理指示。

电池

Black & Decker电池可多次再充电。

在电池使用寿命结束时，请妥善处理以保护我们的环境。

使电池完全放电，然后将它从工具中取出。

镍镉和镍氢电池可再循环利用。请将它们送往当地的回收站。

Black & Decker提供覆盖整个亚洲的公司隶属和授权服务地点。所有Black & Decker服务中心都具有训练有素的人员，为客户提供高效和可靠的电动工具服务。不论您需要技术建议、维修或原厂替换部件，请联系最靠近您的Black & Decker地点。

备注

- Black & Decker的政策是持续改进我们的产品，因此，我们保留随时更改产品规格的权利，恕不另行通知。
- 标准设备和附件可能会因为不同的国家而有所不同。
- 产品规格可能会因为不同的国家而有所不同。
- 并非所有的国家都有提供完整的产品系列。有关各产品系列的供应情况，请联系您当地的Black & Decker代理商。

PLR36NC 螺絲起子

技術資料

螺絲起子		PLR36NC
電壓	V_{DC}	3.6
空載速度	min^{-1}	180
最大扭矩	奈米	4
夾頭尺寸	公釐	6.35 (1/4")
重量	千克	0.38
電池		
電壓	V	3.6
電池類型		鎳鎘
AHr額定		0.8
充電器		
輸入電壓	V_{AC}	115
充電率	A	0.04
大約充電時間	h	24

設計用途

您的Black & Decker榔頭設計用於在木材、鋼材和磚石上鑽孔。本工具只供家庭使用。

一般安全規則



警告！請閱讀安全警告及所有指示。不遵循下列的所有指示可能會導致觸電、火災及/嚴重傷害。

請妥善保存所有的警告和操作手冊以備將來查閱。下列所有警告中的名詞「電動工具」是指電源驅動（插電）電動工具，或者電池驅動（充電）電動工具。

1. 工作場地安全

- 保持工作場地清潔和明亮。混亂或黑暗的場地會引發事故。
- 不要在易爆環境，如有易燃液體、氣體或塵埃的環境中操作電動工具。電動工具產生的火花會點燃塵埃或氣體。
- 請等待兒童和旁觀者離開之後才操縱電動工具。分心會導致您疏於控制。

2. 電力安全

- 電動工具插頭必須與插座相符。切勿以任何方式改裝插頭。需接地的電動工具不能使用任何配接器插頭。未經改裝的插頭和相符的插座可以減少觸電危險。
- 避免人體接觸接地表面，如管道、散熱片、爐竈和冰箱。若您的身體接地可增加觸電危險。

- 不得將電動工具暴露在雨中或潮濕環境中。水進入電動工具會增加觸電危險。
- 請勿濫用電線。切勿使用電線來搬運、拉動電動工具或拔出插頭。讓電線遠離熱、油、銳邊或活動部件。受損或纏繞的電線可增加觸電危險。
- 若要在戶外使用電動工具，請使用適合戶外使用的延長電線。使用適合戶外使用的電線可減少觸電危險。
- 若必須在潮濕場合使用電動工具，請使用漏電保護器(RCD)。使用RCD可降低觸電危險。

3 人身安全

- 保持警覺；在操作電動工具時，請留意所執行的操作並按照一般的程式執行。切勿在疲倦，或受到藥物、酒精或治療的影響下操作電動工具。操作電動工具期間注意力分散會導致嚴重人身傷害。
- 使用個人防護裝置。始終佩戴護目鏡。防護裝置，例如在適當條件下可使用的防塵面具、防滑安全鞋、安全帽或聽力保護等裝置可減少人身傷害。
- 避免意外啓動。連接電源/或電池組、檢取或搬運電動工具之前，請確定開關處於off（關閉）位置。搬運電動工具時若將手指放在開關上，或是在接通開關電源時插入插頭都會引發危險。
- 接運電動工具之前，請卸下所有的調整鑰匙或扳手。遺留在電動工具旋轉零件上的扳手或要會導致人身傷害。
- 不要過度伸張雙手。時刻注意腳下和身體的平衡。如此即可在發生意外的情況下更好地控制電動工具。
- 適當穿著。不要穿寬鬆衣服或佩戴飾品。讓您的頭髮、衣服和手套遠離活動部件。寬鬆衣服、佩飾或長髮可能會捲入活動部件。
- 若配備用於連接排屑裝置、集塵設備的裝置請確定正確連接和使用這些裝置。使用集塵設備可減少與塵埃有關的危險。

4. 電動工具的使用與注意事項

- 不要超負荷使用電動工具。根據您的用途使用適當的電動工具。使用電動工具在其設計可負荷的應用內，會讓您更有效、更安全地執行工作。
- 若開關不能開啓或關閉電源，請勿使用該電動工具。不能用開關來控制的電動工具將存在危險，因此必須進行修理。

- c) 在執行任何調整、更換配件或儲存工具之前，必須從電源上拔掉插頭及/或卸下電池組。這類防護性措施可降低電動工具意外啟動的風險。
- d) 將閒置的電動工具儲存在兒童無法接觸的地方，並且不要讓不熟悉電動工具或對這些使用指示不瞭解的人員操作電動工具。電動工具在未經培訓的使用者手中會發生危險。
- e) 維護電動工具。檢查活動部件是否對準或卡住、破損情況以及是否存在影響電動工具運行的其他情況。若有損毀，必須在使用之前修理電動工具。許多事故都是由於欠缺維護電動工具所導致。
- f) 保持刀具鋒利和清潔。妥善維護、切削鋒利的刀具不會輕易卡住並可更輕鬆控制。
- g) 遵循使用指示以及工作條件和所要執行的工作使用電動工具、配件和工具刀頭等。不按設計目的使用電動工具會導致危險。

5. 電池工具的使用與注意事項

- a) 只能使用製造廠商指定的充電器為電池充電。使用僅適合一種電池組的充電器為其他類型的電池組充電會導致火災危險。
- b) 請使用原廠的電動工具電池組。使用其他非原廠的電池組會導致人身傷害和火災危險。
- c) 不使用電池組時，請將其遠離如迴紋針、硬幣、鑰匙、釘子、螺絲以及其他可連通電池兩極的金屬物品。將電池兩極短路會導致灼傷或火災。
- d) 濫用電池的情況下，液體會從電池中噴出；避免與液體接觸。若不小心接觸液體，請用清水沖洗。若液體噴濺到眼睛上，沖洗之後還要進行治療。從電池噴出的液體會刺激皮膚或造成灼傷。

6. 檢修

- a) 本電動工具必須由合格的維修人員並只採用相同的原廠零件來執行檢修。這將確保電動工具的安全性。

電動工具之附加安全警告



警告！ 螺絲起子與震動扳手之附加安全警告

- 若在執行操作時扣件可能會接觸隱藏的電線或它本身的電線，請從絕緣手柄表面握住電動工具。若扣件接觸到「帶電」導線，電動工具金屬部件表面就會「帶電」，從而導致操作人員觸電。

- 請在使用震動扳手時佩戴聽力保護器。噪音會使聽力受損。
- 請使用電鑽隨附的輔助手柄。工具失控會導致人身傷害。
- 使用夾具或採取其他可行的方法，將工件固定、支撐到穩定的平台上。手持或用身體頂住工件都是不穩定的，並會導致操作失控。
- 在牆上鑽入扣件之前，請檢查電線和鋼管位置。
- 體力、感覺或智力不足，或者缺乏經驗及知識的人員（包括小孩）不適合使用本工具，除非負責他們安全的人員已經為他們提供關於使用此器具的監督或指示。必須監督小孩，確保他們沒有耍玩器具。
- 工具的設計用途在本說明書中描述。除了本說明書中所建議的之外，使用任何其他配件或附加裝置或任何操作的效能，可能會導致人身傷害及/或財產損害的危險。

工具上的標籤

您的工具上可能會附帶下列圖示：



警告！ 為了降低受傷的危險，使用者必須仔細閱讀指示手冊。

電池與充電器之附加安全指示

電池

- 不論是因為任何理由，都不要嘗試打開電池。
- 請勿將電池暴露在水中。
- 請勿將電池暴露在熱力中。
- 不要將電池儲存在溫度可能超過40°C的地方。
- 只在環境溫度介於10°C和40°C之間的情況下充電。
- 只能使用本器具/工具隨附的充電器為電池充電。
- 處置電池時，請遵循「保護環境」部份所提供的指示執行。

充電器

- 只能使用工具隨附的Black & Decker充電器為工具內的電池充電。其他非原廠電池可能會爆裂，導致人身傷害和損害。
- 切勿嘗試為不可再充電的電池充電。
- 立即更換出現瑕疵的電線。
- 請勿將充電器暴露在水中。
- 請勿打開充電器。
- 請不要刺破充電器。



充電器僅供室內使用。

 使用之前請閱讀指示手冊。

 充電器會在環境溫度變得太高時自動關閉。只要環境溫度一降低，充電器便會立即恢復操作。

 只在環境溫度介於10°C和40°C之間的情況下充電。

 充電

電力安全

 您的充電器採用雙重絕緣，因此不需要使用接地線。請務必檢查電源電壓是否與銘牌一致。切勿嘗試使用一般的電源插頭取代充電器裝置。

- 若電源線損毀，必須讓製造廠商或授權的 Black & Decker 服務中心更換以避免發生危險。

警告！切勿嘗試使用一般的電源插頭取代充電器裝置。

功能部件 (圖A和B)

1. 電源開關
2. 正/反轉開關
3. 樞軸釋放按鈕
4. 鑽頭儲存裝置
5. 鑽頭固定器
6. LED指示燈
7. 充電器
8. 充電器插頭
9. 充電器連接器

裝配

安裝和卸下鑽頭或螺絲起子頭 (圖B)

本工具使用螺絲起子頭和具有6.35公釐 (1/4英寸) 六角形軸的鑽頭。

- 若要安裝鑽頭，請將鑽頭軸插入鑽頭固定器 (5)直到它鎖入定位。
- 若要卸下鑽頭，請將鑽頭軸從鑽頭固定器 (5) 拉出。

使用

- 第一次使用之前，必須讓電池充電17個小時。
- 第一次使用電池之前，以及電池無法像從前一樣為作業輕鬆提供足夠的電量時，就需要充電。若在第一次或在長時間存儲後為電池

充電，它將只能接受80%的充電。數次充電和放電之後，電池將可以達到完整容量。

為電池充電 (圖A)

- 若要為電池充電，請將充電器插頭(8)插入連接器(9)。
- 插入充電器(7)。
- 讓工具與充電器保持連接17個小時。電池在充電時可能會發出聲音和變熱；這是正常現象，而且並不表示出現問題。

警告！請勿在環境溫度低於10 °C或高於40°C的情況下為電池充電。

選擇旋轉方向

若要轉緊螺釘，請使用向前（順時針）旋轉。

若要轉鬆螺釘，請使用向後（逆時針）旋轉。

- 若要選擇向前旋轉，請將正/反轉開關(2)撥到向前位置。
- 若要選擇向後旋轉，請將正/反轉開關(2)撥到向後位置。
- 若要鎖定工具，請將正/反轉開關(2)撥到中間位置。

心軸鎖

本工具配備心軸鎖，因此它可以作為一般的螺絲起子使用。依此方式使用本工具可轉鬆非常緊的螺釘或穩定緊固的螺釘。

轉動工具頭 (圖C和D)

本工具配備可轉動以提供最佳多功能用途的工具頭。

- 按下樞軸釋放按鈕(3)。
- 將工具頭轉動到內嵌位置 (圖C)。
- 放開樞軸釋放按鈕(3)。

警告！使用之前，確定工具頭鎖定到位。

螺旋操作

- 使用正/反轉開關(2)選擇向前或向後旋轉。
- 若要打開工具電源，請按下電源開關(1)。
- 若要關閉工具電源，請放開電源開關(1)。

LED指示燈

LED指示燈(6)會在按下電源開關(1)時自動啟動。LED指示燈也會在將正/反轉開關(2)撥到中間位置和按下電源開關(1)時自動啟動。

最佳使用提示

- 請勿使工具超出本身之設計速度。切勿使它過負載。
- 始終使用正確類型和大小的螺絲起子頭。
- 若螺絲難以轉緊，請嘗試用小量洗滌液或肥皂作為潤滑劑。
- 使用心軸鎖轉鬆非常緊的螺釘或穩定緊固的螺釘。
- 必須使工具始終與螺絲起子頭和螺釘成一直線。
- 若要把螺釘轉入木材，建議先鑽取一個深度等於螺釘長度的引導孔。引導孔可以引導螺釘並防止木材碎裂或扭曲。如需引導孔最佳大小的資訊，請參閱下表。
- 若要把螺釘轉入硬木，亦建議先鑽取一個深度等於螺釘一半長度的間隔孔。如需間隔孔最佳大小的資訊，請參閱下表。

螺釘大小	引導孔 Ø (軟木)	引導孔 Ø (硬木)	間隔孔
6號 (3.5公釐)	2.0公釐	2.5公釐	4公釐
8號 (4公釐)	3.2公釐	3.5公釐	5.0公釐
10號 (5公釐)	3.5公釐	4.0公釐	5.7公釐

維護

您的Black & Decker電動工具採用卓越的設計，能夠長時間使用，並且只需最少的維護。若要持續獲得滿意的操作效果，需要您進行正確的維護和定期的清潔。

 **警告！** 在工具上執行任何維護工作之前，請卸下工具內的電池。清潔之前拔下充電器。

- 定期使用軟刷清潔工具內的通風槽。
- 定期使用濕布清潔電動機外殼。
- 請勿使用任何研磨性或基於溶劑的清潔劑。
- 定期打開夾頭並輕敲以去除內部的任何塵埃。

本工具不是使用者可檢修的裝置。若要進行檢修，請將它送往授權的Black & Decker總代理維修。

您的充電器除了定期清潔之外，並不需要執行任何維護操作。

重要

為了確保產品安全及可靠，所有的維修、維護和調整（除了本手冊中列出的之外），都應該由授權的檢修中心或合格機構執行，並始終使用相同的替換部件。本裝置內不含使用者可檢修的部件。

清潔

 **警告：** 一旦通風口及其周圍積聚可見的塵埃，請立即使用乾燥的壓縮空氣吹掉主機外殼內的塵埃和灰塵。執行此步驟時，請佩戴經認可的護目裝備和認可的面罩。

 **警告：** 切勿使用溶劑或其他刺激性化學品來清潔工具的非金屬部件。這些化學品可能削弱零件中使用的材料。只能使用抹布蘸中性肥皂水進行清潔。不要讓任何液體進入工具；不要讓工具的任何部分浸入液體中。

充電器清潔指示

 **警告：** 觸電危險。清潔之前，從交流電插座上拔下充電器電纜。使用軟布或非金屬軟刷，去除充電器外部的污垢和油脂。請勿使用水或任何清潔劑。

配件

您的工具之效能取決於所使用的配件。Black & Decker配件依據高品質標準進行規劃，並設計用於增強電動工具的效能。透過使用這些配件，您將可以獲得工具的最佳效能。Black & Decker在我們的當地代理商或授權的檢修中心備有廣泛的配件系列供選購。

 **注意：** 使用任何不建議與本工具配合使用的其他配件會導致危險。

保護環境

 個別收集。本產品必須與一般家庭廢物分開處置。

若您發現您的Black & Decker產品需要進行替換，或您已經不再需要使用這些產品，請不要將它們與家庭廢物一起處置。務必將本產品送往個別收集處。務必將本產品送往個別收集處。

 個別收集用過的產品和包裝允許材料再循環利用。重新使用迴圈利用的材料有助於防止環境污染，並減少原始材料的需求。如有需要，請聯絡您當地的自治市鎮局，瞭解您所在城市/市鎮的正確處置指示。

電池

Black & Decker電池可多次再充電。在電池使

用壽命結束時，請妥善處置以保護我們的環境。使電池完全放電，然後將它從工具中卸下。鎳鎘和鎳氫電池。請將它們送往當地的回收站。

服務資訊

Black & Decker提供覆蓋整個亞洲的公司隸屬和授權服務地點。所有的Black & Decker服務中心都具有訓練有素的人員，為客戶提供高效和可靠的電動工具服務。不論您需要技術建議、維修或原廠替換部件，請聯絡最靠近您的Black & Decker地點。

備註

- Black & Decker的政策是持續改善我們的產品，因此，我們保留隨時變更產品規格的權利，恕不另行通知。
- 標準設備和配件可能會根據不同的國家而有所不同。
- 產品規格可能會根據不同的國家而有所不同。
- 並非所有的國家都有提供完整的產品系列。如需各產品系列的供應情況，請聯絡您當地的Black & Decker代理商。

PLR36NC 스크류드라이버

기술 데이터

드라이버		PLR36NC
전압	V _{DC}	3.6
무부하 속도	분 ⁻¹	180
최대 토크	Nm	4
비트 홀더	mm	6.35 (1/4")
중량	kg	0.38
배터리		
전압	V	3.6
배터리 유형		NiCd
AHr(정격)		0.8
충전기		
입력 전압	V _{AC}	220-240
충전율	A	0.04
대략적 충전 시간	h	24

용도

Black & Decker 해머 드릴은 나무, 금속 및 플라스틱과 석재 드릴용으로 설계되었습니다. 본 공구는 소비자용입니다.

일반 안전 규정



경고! 안전에 관한 모든 경고 및 지시 사항을 숙지하십시오. 아래 설명한 모든 지시 사항을 따르지 않으면 감전, 화재 및/또는 심각한 부상을 초래할 수 있습니다.

항후 참고할 수 있도록 모든 경고 및 지시 사항을 보관해두십시오. 아래의 모든 경고에서 사용된 "전동 공구"라는 말은 주 공급 전원에 의해 전기 공급되는(코드 있음) 전동 공구 또는 충전식(코드 없음) 전동 공구를 의미합니다.

1. 작업 안전 영역

- a. **작업 영역을 청결하고 밝게 유지하십시오.**
혼잡하거나 어두운 작업 영역에서는 사고가 발생하기 쉽습니다.
- b. **가연성 액체, 가스 또는 먼지 등 폭발 가능성이 있는 환경에서 전동 공구를 사용하지 마십시오.**
전동 공구에 먼지나 연기를 발화시킬 수 있는 불꽃이 될 수 있습니다.
- c. **전공 공구를 사용하는 동안에는 어린이와 주변 사람들이 작업 영역에 가까이 들어오지 못하도록 하십시오.** 주변이 산만해져 통제력을 잃을 수 있습니다.

2. 전기 안전

- a. **전동 공구의 플러그는 콘센트와 형식이 일치해야 합니다.** 플러그를 어떤 방식으로든 절대 개조하지 마십시오. 접지된(지면 접지) 전동 공구와 함께 어댑터 플러그도 사용하지 마십시오. 개조되지 않은 플러그 및 형식이 일치하는 콘센트를 사용하면 감전 위험이 줄어듭니다.

- b. **파이프, 라디에이터, 렌즈 및 냉장고 등과 같이 접지된 표면에 몸이 닿지 않도록 하십시오.** 신체가 접지되어 있으면 감전 위험이 높아집니다.
- c. **전동 공구를 배 또는 습한 환경에 노출하지 않도록 주의하십시오.** 전동 공구에 물이 들어가면 감전 위험이 높아집니다.
- d. **코드를 함부로 다루지 마십시오.** 코드를 사용하여 전동 공구를 운반하거나 잡아당기거나 플러그를 빼지 마십시오. 열, 오일, 날카로운 모서리 또는 움직이는 부품에서 멀리 떨어진 장소에 코드를 보관하십시오. 코드가 손상되거나 뒤얽혀 있으면 감전 위험이 높아집니다.
- e. **전동 공구를 실외에서 사용할 때는 실외 사용에 적합한 연장 코드를 사용하십시오.** 실외 사용에 적합한 코드를 사용하면 감전 위험이 줄어듭니다.
- f. **어쩔 수 없이 습한 장소에서 전동 공구를 사용해야 하는 경우에는 누전 차단기(RCD)로 보호된 전원 공급 장치를 사용하십시오.** RCD를 사용하면 감전 위험이 줄어듭니다.

3. 신체 안전

- a. **전동 공구로 작업할 때는 방심하지 말고 작업에 주의하면서 상식에 따르십시오.** 피곤한 상태이거나 약물, 술, 지료제를 복용한 상태에서는 전동 공구를 사용하지 마십시오. 전동 공구를 사용하는 중에 주의력을 잃어 순간적으로 부상을 당할 수 있습니다.
- b. **신체 보호 장구를 착용하십시오.** 항상 보안경을 착용하십시오. 적절한 상황에서 방진 마스크, 미끄럼 방지 안전화, 안전모 또는 청력 보호 기구 등의 보호 장비를 사용하면 신체 부상 위험이 줄어듭니다.
- c. **의도하지 않은 장비 가동 방지. 전원 및/또는 배터리 팩에 연결한 상태로 공구를 선택 또는 운반할 때는 사전에 스위치가 꺼짐 위치에 있는지 반드시 확인하십시오.** 스위치가 켜짐 위치에 있는 상태에서 스위치에 손가락이 닿은 상태로 전동 공구를 운반하거나 전동 공구에 전원을 공급하면 사고가 발생합니다.
- d. **전동 공구를 켜기 전에 모든 조정 키 또는 렌치를 제거하십시오.** 전동 공구의 회전 부품에 렌치나 키가 부착되어 있으면 부상을 당할 수 있습니다.
- e. **무리하게 팔을 뻗지 마십시오.** 항상 올바른 자세로 서서 균형을 유지하십시오. 그러면 예기치 않은 상황에서 전동 공구에 대한 제어력이 향상됩니다.
- f. **적절한 의복을 착용합니다.** 헐렁한 옷이나 장갑이 움직이는 부품에 닿지 않도록 유의하십시오. 헐렁한 옷, 장신구 또는 긴 머리카락이 움직이는 부품에 걸 수 있습니다.
- g. **먼지 배출 및 집진 시설 연결을 위한 장치가 제공된 경우, 이를 장치가 연결되어 적절히 사용되고 있는지 반드시 확인하십시오.** 집진 장치를 사용하면 먼지와 관련된 위험을 줄일 수 있습니다.

4. 전동 공구 사용 및 관리

- a. 전동 공구에 무리한 힘을 가하지 마십시오. 해당 용도에 맞는 올바른 전동 공구를 사용하십시오. 올바른 전동 공구를 사용해야 설계된 속도로 작업을 더욱 안전하고 정확하게 수행할 수 있습니다.
- b. 스위치를 켜지고 꺼지지 않는 전동 공구는 사용하지 마십시오. 스위치로 제어되지 않는 전동 공구는 위험하며 수리해야 합니다.
- c. 전동 공구를 조정하거나 액세서리를 변경하거나 보관하기 전에 전원 및/또는 배터리 팩에서 플러그를 빼십시오. 이러한 예방적 안전 조치를 따라야 전동 공구가 갑자기 작동할 위험이 줄어듭니다.
- d. 사용하지 않는 전동 공구는 어린이의 손이 닿지 않는 곳에 보관하고, 전동 공구나 본 지시 사항에 익숙하지 않은 사람이 전동 공구를 절대 사용하지 못하게 하십시오. 전동 공구는 훈련을 받지 않은 사용자가 다루면 위험합니다.
- e. 전동 공구 유지 보수. 움직임은 부품의 잘못된 정렬이나 비인당, 부품 파손 및 기타 전동 공구의 작동에 영향을 미칠 수 있는 상태가 있는지 확인하십시오. 손상된 부분이 있는 경우 사용하기 전에 전동 공구를 수리하십시오. 많은 사고는 전동 공구를 제대로 유지 보수하지 않아 발생합니다.
- f. 절삭 공구를 예리하고 깨끗한 상태로 유지하십시오. 유지 보수를 올바르게 수행하여 절삭 가장자리가 예리한 절삭 공구를 사용하면 바인딩이 적고 다루기가 용이합니다.
- g. 작업 환경과 수행할 작업을 고려하여, 본 지시 사항에 따라 전동 공구, 액세서리 및 톨 비트 등을 사용하십시오. 본 사용 설명서의 내용과 다른 용도로 전동 공구를 사용하면 위험한 상황이 발생할 수 있습니다.

5. 배터리 공구 사용 및 관리

- a. 다시 충전할 때는 제조업체에서 지정한 충전기만 사용하십시오. 한 배터리 팩 유형에 적합한 충전기를 다른 배터리 팩과 함께 사용할 경우 화재의 위험이 있습니다.
- b. 전동 공구를 사용할 때는 특수 설계된 배터리 팩을 함께 사용하십시오. 다른 배터리 팩을 사용하면 부상을 입거나 화재의 위험이 있습니다.
- c. 배터리 팩을 사용하지 않을 때에는 클립, 동전, 키, 못, 나사 등의 금속 물체나, 단자 간에 연결할 수 있는 작은 금속 물체가 닿지 않도록 멀리 두십시오. 배터리 단자가 단락되면 화상을 입거나 화재의 위험이 있습니다.
- d. 배터리를 과다 사용하면 액체가 배터리에서 흘러 나올 수 있으므로 접촉을 피하십시오. 실수로 접촉한 경우에는 물로 씻으십시오. 액체가 눈에 들어가면 지료를 받으십시오. 배터리에서 나온 액체는 통증을 유발하거나 화상을 입힐 수 있습니다.
6. 수리
 - a. 자격을 갖춘 기술자가 동일 교체 부품을 사용하여 정비 작업을 수행해야 합니다. 그래야 전동 공구의 안전이 보장됩니다.

전동 공구에 관한 추가 안전 경고



경고! 충전기를 연결한 채로 전동드라이버를 사용하지 마세요



경고! 드라이버 및 임팩트 렌치에 대한 추가 안전 경고

- 잠금 장치가 숨겨진 배선 또는 자체 코드에 접촉할 수 있는 작업을 수행할 때는 절연된 그림판 표면이 닿도록 하여 전동 공구를 잡으십시오. 잠금 장치가 “전류가 흐르는” 전선과 접촉하면 전동 공구의 노출된 금속 부분에 “전류가 흘러” 작업자가 감전될 수 있습니다.
- 임팩트 렌치 사용 시 귀 보호 장비를 착용하십시오. 소음이 노출되면 청력이 손상될 수 있습니다.
- 공구와 함께 제공되는 보조 핸들을 사용하십시오. 제어력을 잃으면 신체 부상을 당할 수 있습니다.
- 클램프 또는 다른 적절한 방식을 이용하여 안정된 작업대에 작업 공구들을 고정 및 지지하십시오. 작업물을 손으로 잡거나 몸에 지지하는 행동은 불안정하며, 제어력을 잃을 수 있습니다.
- 벽, 바닥 또는 천장에서 잠금 장치에 동력을 공급하기 전에 배선 및 파이프의 위치를 확인하십시오.
- 이 공구는 신체, 지각 또는 정신 능력이 낮거나 경험 및 지식이 부족한 사람(어린이 포함)이 사용하도록 설계되지 않았습니다. 이러한 사람이 사용할 때는 안전 책임자의 감독 또는 제품 사용과 관련된 지시 사항이 필요합니다. 어린이가 본 제품을 가지고 놀지 못하도록 항상 주의해야 합니다.
- 본 사용 설명서에 제품의 용도가 설명되어 있습니다. 본 사용 설명서에서 권장하는 방식 이외의 다른 방식으로 본 공구를 조작하거나 액세서리 또는 부속품을 사용하는 경우 신체 부상의 위험이 있거나 재산상의 손해가 발생할 수 있습니다.

공구 라벨

공구에는 다음과 같은 그림이 있습니다.



경고! 부상 위험을 줄이려면 사용자는 사용 설명서를 주의 깊게 읽어야 합니다.

배터리 및 충전기에 대한 추가 안전 지시 사항

배터리

- 어떤 이유로든 배터리 팩을 절대 열려고 하지 마십시오.
- 배터리에 물이 닿지 않도록 하십시오.
- 배터리가 열에 노출되지 않도록 하십시오.
- 온도가 40 °C를 초과할 수 있는 곳에 보관하지 마십시오.
- 주변 온도가 10 °C - 40 °C 사이에 있을 때에만 충전하십시오.

- 충전할 때는 이 제품/공구와 함께 제공된 충전기만 사용해야 합니다.
- 배터리를 폐기할 때는 “환경 보호” 섹션에 나와 있는 지시 사항을 따르십시오.

충전기

- 공구와 함께 제공된 배터리를 충전할 때는 Black & Decker 충전기만 사용하십시오. 다른 배터리를 사용하면 배터리가 폭발하여 신체 부상을 당하거나 손해를 입을 수 있습니다.
- 절대로 비충전식 배터리를 충전하려고 하지 마십시오.
- 손상된 코드는 즉시 교체하십시오.
- 충전기에 물이 닿지 않도록 하십시오.
- 충전기를 해체하거나 열지 마십시오.
- 충전기를 시험하지 마십시오.



충전기는 실내용으로만 사용합니다.



사용하기 전에 사용 설명서의 내용을 숙지하십시오.



주변 온도가 지나치게 높아지면 충전기가 자동으로 차단됩니다. 주변 온도가 내려가면 즉시 충전기가 다시 작동됩니다.



주변 온도가 10° C - 40° C 사이에 있을 때에만 충전하십시오.



충전 중

전기 안전



본 충전기는 이중으로 절연되어 있으므로 접지가 필요 없습니다. 전원 전압이 명판에 기재된 전압과 일치하는지 항상 확인하십시오. 충전기를 절대로 일반 전원 플러그로 교체하지 마십시오.

- 전원 코드가 손상된 경우 사고가 발생하지 않도록 제조업체 또는 공인 Black & Decker 서비스 센터에서 교체해야 합니다.

경고! 충전기를 절대로 일반 전원 플러그로 교체하지 마십시오.

각부 명칭(그림 A 및 B)

1. On/Off 스위치
2. 전진/후진 슬라이더
3. 중심축 해제 버튼
4. 비트 보관
5. 비트 홀더
6. LED 조명
7. 충전기
8. 충전기 플러그
9. 충전기 커넥터

조립

드릴 비트 또는 드라이버 비트 장착 및 분리 (그림 B)

이 공구는 6.35 mm (1/4") 육각 상크의 드라이버 비트와 드릴 비트를 사용합니다.

- 비트를 장착하려면 비트 상크가 제자리에 고정될 때까지 비트 홀더(5)에 삽입합니다.
- 비트를 분리하려면, 비트 상크를 비트 홀더(5)에서 빼냅니다.

사용법

- 처음 사용하기 전에 배터리를 17시간 동안 충전해야 합니다.
- 배터리는 처음 사용하기 전에, 그리고 이전에 간단히 수행했던 작업에서 전력이 부족할 때마다 충전해야 합니다. 처음 배터리를 충전하거나 장시간 보관한 후에는 배터리의 80%만 충전됩니다. 충전과 방전을 몇 번 반복한 후에 배터리는 전체 용량을 사용할 수 있게 됩니다.

배터리 충전(그림 A)

- 배터리를 충전하려면, 충전기 플러그(8)를 커넥터(9)에 삽입합니다.
- 충전기(7) 플러그를 꽂습니다.
- 17시간 동안 공구를 충전기에 연결해 놓으십시오. 충전 중에 충전기가 잡음을 내며 뜨거워질 수도 있습니다. 이는 정상적인 현상이며 고장이 아닙니다.

경고! 주변 온도가 4° C 이하 또는 40° C 이상일 때는 배터리를 충전하지 마십시오.

회전 방향 선택

나사를 조이려면 전진(시계 방향) 회전을 사용하십시오.

나사를 풀려면 후진(시계 반대 방향) 회전을 사용하십시오.

- 전진 회전을 선택하려면 전진/후진 슬라이더(2)를 전진 위치로 밀니다.
- 후진 회전을 선택하려면 전진/후진 슬라이더(2)를 후진 위치로 밀니다.
- 공구를 잡으려면 전진/후진 슬라이더를 가운데로 설정합니다.

스핀들 잠금 장치

이 공구는 스팀을 잠금 장치가 장착되어 있으므로 일반 드라이버로 사용할 수 있습니다. 이 공구를 사용하여 아주 뻑뻑한 나사를 풀거나 나사를 단단히 조이세요.

공구 헤드를 중심으로 돌리기(그림 C 및 D)

이 공구는 최적의 다양성을 위해 중심축으로 돌릴 수 있는 공구 헤드가 장착되어 있습니다.

- 중심축 해제 버튼(3)을 밀니다.
- 공구 헤드와 일직선을 이루는 위치로 돌립니다(그림 D).
- 중심축 해제 버튼(3)을 놓습니다.

경고! 사용하기 전에 공구 헤드가 제자리에 고정되었는지 확인하십시오.

나사 조이기

- 전진/후진 슬라이더(2)를 사용하여 전진 또는 후진 회전을 선택합니다.
- 공구 스위치를 켜려면 on/off 스위치(1)를 누릅니다.
- 공구 스위치를 끄려면 on/off 스위치(1)를 놓습니다.

LED 조명

LED 조명(6)은 on/off 스위치(1)를 놓으면 자동으로 작동됩니다. 또한 LED 조명은 전진/후진 슬라이더(2)를 중앙 위치로 설정하고 on/off 스위치(1)를 놓으면 작동됩니다.

최적의 사용법

- 공구를 정상 속도로 가동하십시오. 과부하가 발생하면 안 됩니다.
- 항상 올바른 유형과 크기의 드라이버 비트를 사용하십시오.
- 나사를 조이기 어려우면 소량의 액체 세제 또는 비누를 윤활유로 사용해 보십시오.
- 자동 스펀들 잠금 장치를 사용하여 아주 빠른 나사를 풀거나 나사를 단단히 째십시오.
- 항상 공구와 드라이버 비트를 나사와 직각으로 잡으십시오.
- 나무에서 나사를 조일 때는 나사 길이만큼의 깊이로 예비 구멍을 뚫는 것이 좋습니다. 예비 구멍이 나사를 안내하여 나무의 뒤틀림과 찌꺼짐을 방지합니다. 최적의 예비 구멍 크기는 아래의 표를 참조하십시오.
- 걸목에서 나사를 조일 때도 나사 길이의 절반과 같은 깊이로 클리어런스 홈을 드립합니다. 최적의 클리어런스 홈 크기는 아래의 표를 참조하십시오.

나사 크기	예비 구멍 Ø (연목)	예비 구멍 Ø (견목)	클리어런스 홈
6번(3.5 mm)	2.0 mm	2.5 mm	4 mm
8번(4 mm)	3.2 mm	3.5 mm	5.0 mm
10번(5 mm)	3.5 mm	4.0 mm	5.7 mm

유지 보수

Black & Decker 전동 공구는 최소한의 유지 보수로 장기간에 걸쳐 작업이 가능하도록 설계되어 있습니다. 연속 작동은 적절한 공구 관리와 정기적인 청소에 따라 그 성능이 달라질 수 있습니다.

⚠ 경고! 공구를 유지 보수하려면 먼저 공구에서 배터리를 분리하십시오. 충전기를 청소하기 전에 충전기의 플러그를 뽑으십시오.

- 부드러운 브러시와 마른 헝겊으로 공구의 환기 슬롯을 주기적으로 청소하십시오.
- 젖은 헝겊으로 모터 하우징을 주기적으로 청소하십시오.
- 연마재 및 유성 클리너를 사용하지 마십시오.
- 처음 주기적으로 열고 가볍게 두드려 내부의 먼지를 털어내십시오.

본 공구는 사용자가 수리할 수 없습니다. Black & Decker 공인 수리 대리점에 수리를 의뢰하십시오.

충전기는 정기적인 청소 이외에 유지 보수가 필요하지 않습니다.

중요

제품 안전과 신뢰성을 보장하기 위해 수리, 유지 보수 및 조정 작업(본 사용 설명서에서 다루지 않은 작업)은 공인 서비스 센터 또는 자격을 갖춘 다른 수리점에서 항상 동일한 교체 부품을 사용하여 수행해야 합니다. 본 기기 내부에는 사용자가 수리할 수 있는 부품이 없습니다.

청소



경고! 통풍구 속이나 주변에 먼지가 쌓여있는 것이 보이면 가능한 한 자주 건조한 공기를 이용하여 몸체에서 먼지를 불어내십시오. 이 절차를 수행할 때에는 승인된 보안경 및 승인된 방진 마스크를 착용하십시오.



경고! 공구의 금속 이외의 부품을 청소할 때는 용제 등의 강력한 화학약품을 절대 사용하지 마십시오. 그렇지 않으면 이러한 부분에 사용된 재료가 약해질 수 있습니다. 헝겊에 물과 순한 비누를 적셔 닦아주십시오. 공구 내부에 액체를 넣거나 공구 부품을 액체에 담그는 행동은 절대 금물입니다.

충전기 청소 지시 사항



경고! 감전 위험. 청소하려면 먼저 충전기를 콘센트에서 분리하십시오. 헝겊이나 부드러운 금속 이외의 브러시로 충전기 외관 부분에 묻은 먼지 및 기름을 제거할 수 있습니다. 물이나 세척제를 사용하지 마십시오.

액세서리

전동 공구의 성능은 사용한 액세서리에 따라 결정됩니다. Black & Decker 액세서리는 높은 품질 기준을 만족하도록 제조되었으며, 전동 공구의 성능을 향상시키도록 설계되었습니다. 이러한 액세서리를 사용함으로써 공구의 기능을 최대한 활용할 수 있습니다. Black & Decker 에서 제공하는 다양한 액세서리는 해당 지역에 있는 판매점이나 공인 서비스 센터를 통해 구입할 수 있습니다.



주의! 본 공구와 함께 사용하도록 권장되지 않는 다른 액세서리를 사용할 경우 위험할 수 있습니다.

환경 보호

분리 수거. 본 제품을 일반 가정용 쓰레기로 처리하면 안 됩니다.

Black & Decker 제품을 교체해야 하거나 더 이상 쓸모가 없어졌다고 판단되면 본 제품을 가정용 쓰레기로 처리하지 마십시오. 이 제품은 분리 수거하십시오.



사용하던 제품과 포장을 분리 수거하면 자원을 재활용 및 재사용할 수 있습니다. 재활용 자원을 이용하면 환경 오염이 방지되고 고철 자원에 대한 수요를 줄일 수 있습니다. 필요에 따라, 거주하는 지역의 올바른 처리 지침은 관할 당국에 문의하십시오.

배터리

Black & Decker 배터리는 여러 번 재충전할 수 있습니다.

배터리 수명이 다하면 환경 보호 차원에서 배터리를 폐기하십시오.

배터리를 완전히 사용하고 난 후 공구에서 분리하십시오.

NiCd 및 NiMH 배터리는 재활용할 수 있습니다. 이 배터리를 지역 재활용 센터로 가져가십시오.

서비스 정보

Black & Decker는 아시아 전역에 영업소를 자체 운영하거나 공인 서비스 센터를 두고 있습니다. 모든 Black & Decker 서비스 센터에는 교육을 이수한 전문 직원이 배치되어 있어 고객에게 효과적이고 믿을 수 있는 전동 공구 서비스를 제공하고 있습니다. 기술 지원, 수리 또는 순정 교체 부품이 필요한 모든 경우에 가까운 Black & Decker로 연락하십시오.

참고사항

- Black & Decker는 제품을 지속적으로 개선시키기 때문에 사전 통지 없이 제품 사양이 변경될 수 있습니다.
- 기본 장비 및 액세서리 구성은 국가에 따라 다를 수 있습니다.
- 제품 사양은 국가에 따라 다를 수 있습니다.
- 국가에 따라 판매하지 않는 제품도 있을 수 있습니다. 제품 판매 여부는 해당 지역에 있는 Black & Decker 판매점으로 문의하십시오.

PLR36NC**ไขควงไฟฟ้าไร้สาย****ข้อมูลทางด้านเทคนิค**

ไขควงไฟฟ้าไร้สาย	PLR36NC	
แรงดันไฟฟ้า	V _{DC}	3.6
ความเร็วขณะไม่มีภาระโหลด	min ⁻¹	180
แรงขับสูงสุด	Nm	4
ขนาดตัวจับดอก	มม.	6.35 (1/4")
น้ำหนัก	กก.	0.38
แบตเตอรี่		
แรงดันไฟฟ้า	โวลต์	3.6
ชนิดแบตเตอรี่		NiCd
พิกัด Ahr		0.8
เครื่องชาร์จ		
แรงดันไฟฟ้าเข้า	V _{AC}	220-240
อัตราการชาร์จ	A	0.04
เวลาในการชาร์จโดยประมาณ	ชม.	24

วัตถุประสงค์ในการใช้งาน

ไขควงไฟฟ้าไร้สาย Black & Decker ได้รับการออกแบบมาสำหรับการขันสกรูไม้ โลหะ พลาสติก และปูน เครื่องมือนี้นี้มีวัตถุประสงค์เพื่อการใช้งานของผู้บริโภคเท่านั้น

กฎความปลอดภัยทั่วไป

คำเตือน! อ่านคำเตือนและคำแนะนำด้านความปลอดภัยทั้งหมด การไม่ปฏิบัติตามคำแนะนำข้อใดข้อหนึ่งดังต่อไปนี้ อาจทำให้เกิดอันตรายจากการถูกไฟฟ้าดูด เพลิงไหม้ และ/หรือ การบาดเจ็บสาหัสได้

จัดเก็บเอกสารคำเตือนและคำแนะนำทั้งหมดไว้เพื่อการอ้างอิงในภายหลัง คำว่า “เครื่องมือไฟฟ้า” ในคำเตือนทั้งหมดที่แสดงไว้ข้างล่าง หมายถึงเครื่องมือไฟฟ้าที่ทำงานผ่านสายเมน (มีสาย) หรือแบตเตอรี่ (ไม่มีสาย)

1. ความปลอดภัยในบริเวณที่ทำงาน

- พื้นที่ทำงานจะต้องสะอาดและมีแสงสว่างเพียงพอ บริเวณที่คับแคบหรือมืดทำให้เกิดอุบัติเหตุได้
- ห้ามใช้เครื่องมือไฟฟ้าในบริเวณที่อาจเกิดการระเบิด เช่น เมื่อมีของเหลวไวไฟ แก๊ส หรือ ผุ่นละออง เครื่องมือไฟฟ้าจะทำให้เกิดประกายไฟที่อาจทำให้เกิดละอองไฟหรือเปลวไฟขึ้นได้
- ระวังไม่ให้เด็กเล็กและคนเดินผ่านไปมาเข้าใกล้ในขณะที่ใช้งานเครื่องมือไฟฟ้า สิ่งบริวารอาจทำให้คุณเสียสมาธิได้

2. ความปลอดภัยทางไฟฟ้า

- ปลั๊กไฟของเครื่องต้องเป็นชนิดเดียวกับตัวรับ ห้ามดัดแปลงปลั๊กไม่ว่าจะด้วยวิธีใด ห้ามใช้ตัวแปลงกับเครื่องมือไฟฟ้าที่ต่อสายดิน ปลั๊กที่ไม่มีการดัดแปลงและตัวรับชนิดเดียวกันจะช่วยลดความเสี่ยงจากการถูกไฟดูด
- หลีกเลี่ยงการสัมผัสพื้นผิวที่ต่อสายดิน เช่น ท่อ หม้อน้ำ เต้าหู้ต้ม และตู้เย็น มีความเสี่ยงเพิ่มขึ้นที่จะถูกไฟดูด หากร่างกายเป็นสื่อเชื่อมต่อลงดิน

- อย่าให้เครื่องมือไฟฟ้าถูกฝนหรือเปียกน้ำ น้ำที่เข้าเครื่องมือไฟฟ้าจะทำให้ความเสี่ยงในการถูกไฟดูดเพิ่มขึ้น
- ระวังอย่าให้สายไฟชำรุด ห้ามใช้สายไฟเพื่อหิ้ว ดึงหรือถอดปลั๊กเครื่องมือไฟฟ้า เก็บสายไฟให้พ้นจากความร้อน น้ำมัน ขงมีคม หรือชิ้นส่วนที่กำลังเคลื่อนที่ สายไฟที่ชำรุดหรือพันกันเป็นการเพิ่มความเสี่ยงจากการถูกไฟดูด
- เมื่อใช้เครื่องมือไฟฟ้ากลางแจ้ง ให้ใช้สายพ่วงที่เหมาะสมสำหรับการใช้งานกลางแจ้ง ใช้สายไฟที่เหมาะสมสำหรับการใช้งานกลางแจ้งเพื่อลดความเสี่ยงในการถูกไฟดูด
- หากไม่สามารถหลีกเลี่ยงการใช้เครื่องมือไฟฟ้าในบริเวณที่ชื้นแฉะได้ ให้ใช้อุปกรณ์ป้องกันไฟฟ้าสะสม (RCD) ที่จัดให้ ใช้ RCD เพื่อลดความเสี่ยงจากการเกิดไฟฟ้าดูด

3. ความปลอดภัยส่วนบุคคล

- ตื่นตัวและมีสมาธิกับสิ่งที่คุณกำลังทำ รวมทั้งใช้สามัญสำนึกในขณะที่กำลังใช้งานเครื่องมือไฟฟ้า ห้ามใช้เครื่องมือไฟฟ้าในขณะที่คุณกำลังเหนื่อยหรือได้รับอิทธิพลจากยา แอลกอฮอล์ หรือการรักษาบางอย่าง การขาดความระมัดระวังในการใช้เครื่องมือไฟฟ้าแม้ชั่วขณะหนึ่งอาจทำให้บาดเจ็บสาหัสได้
- ใช้อุปกรณ์ป้องกันส่วนบุคคล สวมอุปกรณ์ป้องกันดวงตาเสมอ อุปกรณ์ป้องกัน เช่น หน้ากากกันฝุ่น รองเท้านิรภัยกันลื่น หมวกนิรภัย หรืออุปกรณ์ป้องกันเสียงดังสำหรับสภาพที่เหมาะสมจะช่วยลดอาการบาดเจ็บส่วนบุคคล
- ป้องกันเครื่องทำงานโดยไม่ตั้งใจ สวิตช์ต้องอยู่ในตำแหน่งปิดก่อนเสียบปลั๊กของเครื่องเข้ากับแหล่งจ่ายไฟ และ/หรือแบตเตอรี่ ยกหรือหัวเครื่องมือ การยกเครื่องมือไฟฟ้าในขณะที่นิ้วอยู่ที่สวิตช์ หรือใช้เครื่องมือไฟฟ้าที่สวิตช์เปิดอยู่ อาจทำให้เกิดอุบัติเหตุได้
- ถอดกุญแจปรับแต่งหรือประแจออกก่อนเปิดสวิตช์เครื่องมือไฟฟ้า ประแจหรือกุญแจที่เสียบคาไว้กับชิ้นส่วนที่กำลังหมุนของเครื่องมือไฟฟ้าอาจทำให้ได้รับบาดเจ็บได้
- ห้ามยื่นแขนขาขณะใช้เครื่อง ควรยืนในท่าที่เหมาะสมและสมดุลตลอดเวลา เพื่อช่วยในการควบคุมเครื่องมือไฟฟ้าได้ดียิ่งขึ้นในสถานการณ์ที่ไม่คาดคิด
- แต่งกายให้เหมาะสม ห้ามสวมเสื้อผ้าหลวมหรือใส่เครื่องประดับ รวบผม ชายเสื้อ และถุงมือให้ห่างจากชิ้นส่วนที่กำลังหมุน เสื้อผ้าที่หลวมหรือยาวรุ่มร่าม เครื่องประดับ หรือผมที่ยาวอาจเข้าไปพันกับชิ้นส่วนที่กำลังหมุน
- หากมีอุปกรณ์สำหรับเก็บฝุ่นและรวบรวมเศษไม้ ต้องเชื่อมต่ออุปกรณ์เหล่านั้นและนำมาใช้งานอย่างเหมาะสม การใช้อุปกรณ์เก็บฝุ่นจะช่วยลดอันตรายที่เกี่ยวข้องกับฝุ่นได้
- การใช้และการดูแลรักษาเครื่องมือไฟฟ้า
- ห้ามพินใช้เครื่องมือไฟฟ้า เลือกใช้เครื่องมือไฟฟ้าที่ถูกต้องตรงกับลักษณะการใช้งานของคุณ เครื่องมือไฟฟ้าที่ถูกต้องรวมทั้งงานได้ดีกว่าและปลอดภัยกว่าในอัตราที่เครื่องมือได้รับการออกแบบมา

- ข) ห้ามใช้เครื่องมือไฟฟ้าถ้าสวิตช์เปิดปิดเครื่องไม่ทำงาน เครื่องมือไฟฟ้าที่ไม่สามารถควบคุมผ่านสวิตช์ได้ มีอันตรายและต้องส่งซ่อม
- ค) ถอดปลั๊กขงเครื่องมือไฟฟ้าออกจากแหล่งจ่ายไฟ และ/หรือ แบตเตอรี่ก่อนทำการปรับแต่ง เปลี่ยนอุปกรณ์เสริมหรือจัดเก็บ มาตรการเพื่อความปลอดภัยซึ่งการป้องกันนี้จะช่วยลดความเสี่ยงในการเปิดเครื่องให้ทำงานโดยไม่ตั้งใจ
- ง) เก็บเครื่องมือไฟฟ้าที่ไม่ใช้งานไว้ให้พ้นมือเด็ก และไม่อนุญาตให้บุคคลที่ไม่คุ้นเคยกับเครื่องมือไฟฟ้าหรือคำแนะนำเหล่านี้เป็นผู้ใช้เครื่องมือ เครื่องมือไฟฟ้าจะเป็นอันตรายหากอยู่ในมือผู้ใช้ที่ไม่มีความชำนาญ
- จ) บำรุงรักษาเครื่องมือไฟฟ้า ตรวจสอบการวางตำแหน่งหรือการต่อชิ้นส่วนที่เคลื่อนที่ จุดเชื่อมต่อชิ้นส่วนและสภาพอื่นๆ ที่อาจส่งผลกระทบต่อการทำงานของเครื่องมือไฟฟ้า หากชำรุดเสียหาย ให้ส่งซ่อมก่อนนำมาใช้ อุบัติเหตุมากมายเกิดจากเครื่องมือไฟฟ้าที่มีระบบการดูแลรักษาไม่ดีพอ
- ฉ) เครื่องมือตัดตัดต้องคมและสะอาดอยู่เสมอ เครื่องมือตัดที่ผ่านการดูแลรักษาที่เหมาะสมและมีขอบสำหรับงานตัดที่คม จะไม่ค่อยเกิดปัญหาและความคมได้ง่าย
- ช) ใช้เครื่องมือไฟฟ้า อุปกรณ์เสริมและชุดอุปกรณ์ต่างๆ ให้สอดคล้องกับคำแนะนำเหล่านี้ โดยพิจารณาถึงสภาพการทำงานและงานที่ทำเป็นสำคัญ การใช้เครื่องมือไฟฟ้าทำงานอื่นนอกเหนือจากที่กำหนดไว้อาจทำให้เกิดอันตรายได้

5. การใช้และการดูแลรักษาแบตเตอรี่

- ก) ชาร์จแบตเตอรี่ด้วยเครื่องชาร์จที่ผู้ผลิตแนะนำเท่านั้น เครื่องชาร์จที่เหมาะสมกับก้อนแบตเตอรี่แบบหนึ่ง อาจทำให้เกิดไฟไหม้ได้ถ้านำมาใช้ร่วมกับก้อนแบตเตอรี่อีกแบบหนึ่ง
- ข) ใช้เครื่องมือไฟฟ้าเฉพาะกับก้อนแบตเตอรี่ที่ออกแบบมาเป็นพิเศษเท่านั้น การใช้ก้อนแบตเตอรี่แบบอื่นอาจทำให้เกิดการบาดเจ็บหรือเกิดไฟไหม้ได้
- ค) เมื่อไม่ได้ใช้ก้อนแบตเตอรี่ ให้เก็บออกห่างจากวัตถุอื่นที่เป็นโลหะ เช่น คลิปหนีบกระดาษ เหรียญ กุญแจ เข็ม สกรูหรือวัตถุขนาดเล็กอื่นๆ ที่ทำจากโลหะที่อาจทำให้เกิดการเชื่อมต่องจากขั้วหนึ่งไปอีกขั้วหนึ่ง การลัดวงจรบริเวณขั้วแบตเตอรี่อาจทำให้เกิดรอยไหม้หรือไฟไหม้ได้
- ง) เมื่ออยู่ภายใต้สภาวะที่เป็นอันตราย ของเหลวอาจกระเด็นออกมาจากแบตเตอรี่ ให้หลีกเลี่ยงการสัมผัสกับของเหลวนี้ ให้ล้างออกด้วยน้ำสะอาดหากมีการสัมผัสกับของเหลวนี้ หากของเหลวกระเด็นเข้าตา ควรรีบไปพบแพทย์ ของเหลวที่ออกมาจากแบตเตอรี่อาจทำให้เกิดอาการระคายเคืองหรือรอยไหม้ได้

6. การบริการ

- ก) ให้ช่างซ่อมที่มีความเชี่ยวชาญเป็นผู้ซ่อมเครื่องมือ และใช้เฉพาะอะไหล่แท้เท่านั้น ซึ่งจะช่วยรับประกันได้ว่า เครื่องมือไฟฟ้ายังมีความปลอดภัยอยู่

คำเตือนด้านความปลอดภัยเพิ่มเติมเกี่ยวกับเครื่องมือไฟฟ้า

- ⚠ คำเตือน!** คำเตือนด้านความปลอดภัยเพิ่มเติมสำหรับไขควงไฟฟ้าและประแจลม
- จับเครื่องมือไฟฟ้าที่พื้นผิวส่วนที่ใช้จับซึ่งมีฉนวนป้องกัน ในขณะที่ใช้งานเครื่องซึ่งตัวยึดอาจสัมผัสกับสายไฟที่ซ่อนอยู่หรือสายไฟของตัวเครื่องเอง ตัวยึดที่สัมผัสกับสายไฟ "ที่มีไฟฟ้า" อาจทำให้ส่วนของโลหะที่ถูกสัมผัส "มีไฟฟ้า" และช็อตผู้ใช้เครื่องได้
 - สวมอุปกรณ์ป้องกันการฟังเมื่อใช้ประแจลม การอยู่ใกล้เสียงดังมากๆ อาจทำให้สูญเสียความสามารถในการได้ยิน
 - ใช้มีจับเสริมที่ให้มาพร้อมกับเครื่อง การสูญเสียการควบคุมเครื่องอาจทำให้ได้รับบาดเจ็บได้
 - ใช้ตัวจับขึงงานหรือวิธีอื่นๆ ที่ได้ผลเพื่อยึดและรองชิ้นงานบนแท่นที่มั่นคง การใช้มีจับหรือให้ชิ้นงานพียงกับลำตัวจะไม่น่าเชื่อถือและอาจทำให้สูญเสียการควบคุมได้
 - ก่อนขันตัวยึดเข้ากับผนัง พื้น หรือเพดาน ให้ตรวจสอบตำแหน่งของสายไฟและท่อให้แน่ชัดเสียก่อน
 - เครื่องมีดไม่เหมาะกับบุคคล (รวมถึงเด็ก) ต่อไปนี้ ผู้ที่มีความบกพร่องทางร่างกาย บกพร่องทางการรับรู้สติ การรบกวนทางจิตประสาท หรือผู้ที่ไม่ได้มีประสบการณ์และความรู้ เว้นแต่จะอยู่ภายใต้การดูแลหรือได้รับคำแนะนำเกี่ยวกับการใช้เครื่องมือโดยผู้ที่รับผิดชอบด้านความปลอดภัยของบุคคลเหล่านั้น
 - เด็กควรอยู่ภายใต้การดูแลเพื่อให้แน่ใจว่าเด็กจะไม่เล่นเครื่องมือ
 - วัตถุประสงค์ในการใช้งานได้อธิบายไว้แล้วในคู่มือการใช้งานเล่มนี้ การใช้อุปกรณ์เสริมหรือเครื่องประกอบที่มาพร้อมกัน หรือการใช้งานอื่นใดกับเครื่องมือนี้ นอกเหนือจากที่แนะนำไว้ในคู่มือการใช้งานนี้ อาจทำให้เสี่ยงต่อการบาดเจ็บ และ/หรือ ความเสียหายต่อทรัพย์สิน

ป้ายที่แสดงบนเครื่องมือ

รูปภาพต่อไปนี้จะปรากฏบนเครื่องมือ:



คำเตือน! เพื่อลดความเสี่ยงต่อการบาดเจ็บ ผู้ใช้จะต้องอ่านคู่มือการใช้งานเล่มนี้

คำแนะนำด้านความปลอดภัยเพิ่มเติมสำหรับแบตเตอรี่และเครื่องชาร์จแบตเตอรี่

- อย่าพยายามเปิดไม่ว่าด้วยเหตุผลใดก็ตาม
- อย่าให้แบตเตอรี่สัมผัสโดนน้ำ
- อย่าให้แบตเตอรี่ได้รับความร้อน
- อย่าเก็บแบตเตอรี่ในบริเวณที่อาจมีอุณหภูมิสูงกว่า 40 °C
- ชาร์จแบตเตอรี่ในบริเวณที่อุณหภูมิแวดล้อมอยู่ระหว่าง 10 ถึง 40 °C เท่านั้น
- ชาร์จแบตเตอรี่โดยใช้เครื่องชาร์จที่มาพร้อมกับเครื่องมีดเท่านั้น
- เมื่อต้องการทิ้งแบตเตอรี่ ให้ปฏิบัติตามคำแนะนำในหัวข้อ "การปกป้องสิ่งแวดล้อม"

เครื่องชาร์จ

- ใช้เครื่องชาร์จ Black & Decker ที่ให้มาเท่านั้น ในการชาร์จแบตเตอรี่ที่อยู่ในเครื่องมือ แบตเตอรี่ชนิดอื่นอาจทำให้เกิดการระเบิด ซึ่งเป็นสาเหตุของการบาดเจ็บและความเสียหาย
- อย่าพยายามชาร์จแบตเตอรี่ที่ไม่สามารถชาร์จไฟใหม่ได้
- ให้เปลี่ยนสายไฟที่ชำรุดทันที
- อย่าให้เครื่องชาร์จสัมผัสโดนน้ำ
- อย่าเปิดเครื่องชาร์จ
- อย่าตรวจวัดไฟเครื่องชาร์จ



เครื่องชาร์จมีวัตถุประสงค์เพื่อการใช้งานภายในอาคารเท่านั้น



อ่านคู่มือการใช้งานก่อนใช้เครื่อง



เครื่องชาร์จจะหยุดทำงานโดยอัตโนมัติหากอุณหภูมิแวดล้อมสูงเกินไป ทันทียที่อุณหภูมิแวดล้อมเย็นลง เครื่องชาร์จจะทำงานต่อ



ชาร์จแบตเตอรี่ที่อุณหภูมิแวดล้อมอยู่ระหว่าง 10 °C ถึง 40 °C เท่านั้น



การชาร์จ

ความปลอดภัยทางไฟฟ้า



เครื่องชาร์จของคุณมีฉนวนสองชั้น ดังนั้นจึงไม่จำเป็นต้องต่อสายดิน หมั่นตรวจสอบแรงดันไฟฟ้าหลักให้ตรงกับแรงดันไฟฟ้าบนแผ่นแสดงพิกัด อย่าพยายามเปลี่ยนชุดเครื่องชาร์จเป็นปลั๊กไฟทั่วไป

- ถ้าสายไฟที่มาพร้อมกับเครื่องชาร์จเสียหาย จะต้องส่งให้บริษัทผู้ผลิตหรือศูนย์บริการ Black & Decker ที่ได้รับอนุญาตเป็นผู้ทำการเปลี่ยนสายไฟนั้น ทั้งนี้เพื่อหลีกเลี่ยงอันตรายที่อาจเกิดขึ้น

คำเตือน! อย่าพยายามเปลี่ยนชุดเครื่องชาร์จเป็นปลั๊กไฟทั่วไป

คุณสมบัติ (ภาพ A และ B)

1. สวิตช์เปิด/ปิด
2. ปุ่มเลื่อนเดินหน้า/ถอยหลัง
3. ปุ่มปลดล๊อคแกนหมุน
4. ช่องเก็บดอกสว่าน
5. ตัวจับดอกสว่าน
6. ไฟ LED
7. เครื่องชาร์จ
8. หัวแจ็คเครื่องชาร์จ
9. ช่องเสียบเครื่องชาร์จ

วิธีการประกอบ

การใส่และการถอดดอกสว่านหรือหัวขันสกรู (ภาพ B)

เครื่องมือนี้ใช้หัวขันสกรูและดอกสว่านที่มีก้านหกเหลี่ยม ขนาด 6.35 มม. (1/4 นิ้ว)

- การใส่ดอกสว่าน ให้สอดก้านดอกสว่านเข้าในตัวจับดอกสว่าน (5) จนกระทั่งดอกสว่านลึกลงไปในตำแหน่ง
- การถอดดอกสว่าน ให้ดึงก้านดอกสว่านออกจากตัวจับดอกสว่าน (5)

การใช้งาน

- ก่อนการใช้งานครั้งแรก จะต้องชาร์จแบตเตอรี่เป็นเวลา 17 ชั่วโมง
- แบตเตอรี่จำเป็นต้องชาร์จไฟก่อนใช้งานครั้งแรก และทุกครั้งที่ทำให้กำลังไฟไม่พอสำหรับงานที่เคยทำเสร็จได้ง่าย เมื่อชาร์จไฟแบบเตล็ดครั้งแรกหรือชาร์จไฟหลังจากไม่ได้ใช้งานเป็นเวลานาน แบตเตอรี่จะรับไฟได้เพียง 80% เท่านั้น หลังจากที่ใช้ชาร์จไฟและปล่อยให้ประจุไฟหลาย ๆ รอบ แบตเตอรี่จะสามารถรับไฟได้เต็มที่อีกครั้ง

การชาร์จแบตเตอรี่ (ภาพ A)

- การชาร์จแบตเตอรี่ ให้เสียบหัวแจ็คเครื่องชาร์จ (8) เข้ากับช่องเสียบ (9)
- เสียบปลั๊กไฟเครื่องชาร์จ (7)
- ปล่อยให้เครื่องมีเสียงไว้กับเครื่องชาร์จเป็นเวลา 17 ชั่วโมง ในขณะที่ชาร์จไฟ เครื่องชาร์จอาจมีเสียงเครื่องทำงานและอุ่นขึ้น ซึ่งเป็นเรื่องปกติ มิใช่การเกิดปัญหาแต่อย่างใด

คำเตือน! อย่าชาร์จแบตเตอรี่ที่อุณหภูมิแวดล้อมต่ำกว่า 10 °C หรือสูงกว่า 40 °C

การเลือกทิศทางการหมุน

สำหรับการขันสกรูให้แน่น ให้ใช้การหมุนไปข้างหน้า (ตามเข็มนาฬิกา)

สำหรับการคลายสกรู ให้ใช้การหมุนย้อนกลับ (ทวนเข็มนาฬิกา)

- หากต้องการเลือกการหมุนไปข้างหน้า ให้ดันปุ่มเลื่อนเดินหน้า/ถอยหลัง (2) ไปที่ตำแหน่งเดินหน้า
- หากต้องการเลือกการหมุนย้อนกลับ ให้ดันปุ่มเลื่อนเดินหน้า/ถอยหลัง (2) ไปที่ตำแหน่งถอยหลัง
- หากต้องการล๊อคเครื่องมือ ให้ปรับปุ่มเลื่อนเดินหน้า/ถอยหลัง ไปที่ตำแหน่งกลาง

ตัวล๊อคแกนหมุน

เครื่องมือนี้มีตัวล๊อคแกนหมุนสำหรับการใช้งานเป็นไขควงธรรมดา ให้ใช้เครื่องมือนี้ในกรณีที่ต้องการคลายสกรูที่แน่นมากหรือขันสกรูให้แน่นมากขึ้น

การปรับส่วนหัวของเครื่องมือ (ภาพ C และ D)

เครื่องมือนี้ประกอบด้วยส่วนหัวที่สามารถปรับหมุนได้เพื่อการใช้งานนอกประสงค์

- กดปุ่มปลดล๊อคแกนหมุน (3)
- ปรับส่วนหัวของเครื่องมือให้อยู่ในตำแหน่งระนาบ (ภาพ D)
- ปล่อยให้ปุ่มปลดล๊อคแกนหมุน (3)

คำเตือน! ตรวจสอบให้มั่นใจว่าส่วนหัวของเครื่องมือล๊อคอยู่ในตำแหน่งก่อนการใช้งาน

การขันสกรู

- เลือกว่าต้องการให้ดอกสว่านหมุนเดินหน้าหรือถอยหลัง โดยใช้ปุ่มเลื่อนเดินหน้า/ถอยหลัง (2)

- กดสวิตช์เปิด/ปิด (1) เพื่อเปิดเครื่อง
- ปลดสวิตช์เปิด/ปิด (1) เพื่อปิดเครื่อง

ไฟ LED

ไฟ LED (6) จะทำงานโดยอัตโนมัติ เมื่อกดสวิตช์เปิด/ปิด (1) และไฟ LED จะเปิดการทำงานโดยอัตโนมัติ เมื่อตัดค่ามุมเลี้ยวเดินทาง/ถอยหลัง (2) ไว้ที่ตำแหน่งกลางและกดสวิตช์เปิด/ปิด (1)

คำแนะนำเพื่อการใช้งานที่เหมาะสม

- ปลดให้เครื่องมือทำงานตามจังหวัดของเครื่อง ห้ามใช้งานมากเกินไป
- ใช้หัวขันสกรูให้ถูกประเภทและมีขนาดที่เหมาะสมเสมอ
- ถ้าสกรูขันยาก ให้ลองทาน้ำมันหล่อลื่นหรือสเปรย์หล่อลื่น
- ใช้ตัวล็อคแกนหมอนอัตโนมัติเพื่อถอดสกรูที่ขันไว้แน่นมากหรือใช้เพื่อขันสกรูให้แน่นขึ้น
- จับเครื่องมือและหัวขันสกรูให้เป็นแนวตรงกับสกรูเสมอ เมื่อขันสกรูเข้าในเนื้อไม้
- ขอแนะนำให้เจาะรูนำร่องที่มีความลึกเท่ากับความยาวของสกรู รูนำร่องจะช่วยนำทางสกรู และป้องกันการแตกและการเสียหายของไม้ สำหรับขนาดที่เหมาะสมของรูนำร่องให้ดูที่ตารางด้านล่าง
- เมื่อขันสกรูเข้าในไม้เนื้อแข็ง ควรเจาะรูเพื่อขนาดให้มีความลึกเท่ากับครึ่งหนึ่งของความยาวสกรู สำหรับขนาดที่เหมาะสมของรูเพื่อขนาด ให้ดูที่ตารางด้านล่าง

ขนาดสกรู	รูนำร่อง ๑ (ไม้เนื้ออ่อน)	รูนำร่อง ๑ (ไม้เนื้อแข็ง)	รูเพื่อขนาด
เบอร์ 6 (3.5 มม.)	2.0 มม.	2.5 มม.	4 มม.
เบอร์ 8 (4 มม.)	3.2 มม.	3.5 มม.	5.0 มม.
เบอร์ 10 (5 มม.)	3.5 มม.	4.0 มม.	5.7 มม.

การบำรุงรักษา

เครื่องมือไฟฟ้า Black & Decker ออกแบบมาเพื่อให้สามารถใช้งานได้ยาวนานต่อเนื่องด้วยการบำรุงรักษาที่น้อยที่สุด การทำงานที่สร้างความพึงพอใจอย่างต่อเนื่องขึ้นอยู่กับการดูแลรักษาที่เหมาะสมและการทำความสะอาดอย่างสม่ำเสมอ

! **คำเตือน!** ก่อนทำการบำรุงรักษาเครื่องมือ ให้ถอดแบตเตอรี่ออกจากเครื่องมือก่อน ถอดปลั๊กเครื่องชาร์จออกก่อนที่จะทำความสะอาด

- ทำความสะอาดช่องระบายอากาศในเครื่องมือของคุณเป็นประจำโดยใช้แปรงขนอ่อนหรือผ้าแห้ง
- ทำความสะอาดตัวมอเตอร์เป็นประจำโดยใช้ผ้าชุบน้ำหมาดๆ
- ห้ามใช้น้ำยาทำความสะอาดที่มีฤทธิ์กัดกร่อนหรือมีส่วนผสมของตัวทำละลาย
- ควรเปิดตัวจับดอกสว่านและเคาะให้ฝุ่นที่อยู่ข้างในออกเป็นประจำ

เครื่องมือนี้ผู้ใช้ไม่สามารถซ่อมเองได้ ควรนำเครื่องมือไปรับบริการที่ศูนย์บริการ Black & Decker ที่ได้รับอนุญาต เครื่องชาร์จของคุณไม่จำเป็นต้องบำรุงรักษาแต่อย่างใด นอกจากการทำความสะอาดเป็นประจำ

ข้อสำคัญ

เพื่อความมั่นใจในความปลอดภัยและความน่าเชื่อถือของผลิตภัณฑ์ ควรให้ศูนย์บริการที่ได้รับอนุญาตหรือศูนย์บริการที่มีความเชี่ยวชาญเป็นผู้ดำเนินการซ่อม บำรุงรักษา และปรับแต่งเครื่องมือ (นอกเหนือจากรายการที่ระบุไว้ในคู่มือนี้) และควรใช้อะไหล่ของแท้เสมอ ในชุดเครื่องมือจะไม่รวมอะไหล่ที่ผู้ใช้สามารถซ่อมเองได้

การทำความปลอดภัย

! **คำเตือน:** เป่าสิ่งสกปรกและฝุ่นละอองที่สะสมออกจากตัวเครื่องเป็นประจำด้วยลมแห้ง เนื่องจากสิ่งสกปรกมักสะสมอยู่ภายในและรอบๆ ช่องระบายอากาศ สวมอุปกรณ์ป้องกันดวงตาและหน้ากากกันฝุ่นที่ได้มาตรฐานในขณะที่ดำเนินการขั้นตอนนี้

! **คำเตือน:** ห้ามใช้สารที่เป็นตัวทำละลายหรือสารเคมีที่มีฤทธิ์กัดกร่อนรุนแรงอื่นๆ ทำความสะอาดชิ้นส่วนที่ไม่ใช่โลหะของเครื่องมือ สารเคมีเหล่านี้อาจส่งผลต่อวัสดุที่ใช้ในชิ้นส่วนเหล่านี้ โดยเฉพาะผ้าชุบน้ำปูนอูนๆ เท่านั้น อย่าให้มือของเหลวค้างอยู่ภายในเครื่อง ห้ามจุ่มส่วนใดๆ ของเครื่องมือลงในของเหลว

คำแนะนำในการทำความสะอาดเครื่องชาร์จ

! **คำเตือน:** อันตรายจากการถูกไฟดูด ถอดเครื่องชาร์จออกจากเต้ารับ AC ก่อนที่จะทำความสะอาด กำจัดฝุ่นละอองและคราบมันออกจากภายนอกของเครื่องชาร์จโดยใช้ผ้าหรือแปรงขนอ่อนที่ไม่ใช่โลหะ ห้ามใช้น้ำหรือน้ำยาทำความสะอาดทุกชนิด

อุปกรณ์เสริม

ประสิทธิภาพการทำงานของเครื่องมือจะขึ้นอยู่กับอุปกรณ์เสริมที่ใช้ อุปกรณ์เสริมของ Black & Decker และ Piranha ออกแบบทางวิศวกรรมให้มีมาตรฐานด้านคุณภาพสูง และออกแบบมาเพื่อเพิ่มประสิทธิภาพให้กับเครื่องมือของคุณ ด้วยการใช้อุปกรณ์เสริมเหล่านี้ คุณจะได้รับประสิทธิภาพที่ดีที่สุดจากเครื่องมือของคุณ Black & Decker มีอุปกรณ์เสริมให้เลือกใช้จำนวนมาก ซึ่งสามารถหาซื้อได้ที่ตัวแทนจำหน่ายในพื้นที่หรือศูนย์บริการที่ได้รับอนุญาต

! **ข้อควรระวัง:** การใช้อุปกรณ์เสริมชนิดอื่นที่ไม่อนุญาตให้ใช้กับเครื่องมือนี้ อาจทำให้เกิดอันตรายได้

การปกป้องสิ่งแวดล้อม

! การเก็บรวบรวมแบบคัดแยก ห้ามทิ้งผลิตภัณฑ์นี้ร่วมกับขยะในครัวเรือนปกติ หากวันหนึ่งคุณพบว่าจำเป็นต้องเปลี่ยนผลิตภัณฑ์ Black & Decker ของคุณ หรือถ้าเครื่องมือนี้ไม่เป็นประโยชน์สำหรับคุณอีกต่อไป อย่าทิ้งผลิตภัณฑ์นี้ร่วมกับขยะในครัวเรือน จัดการกับผลิตภัณฑ์นี้เพื่อการเก็บรวบรวมแบบคัดแยก

! การเก็บรวบรวมแบบคัดแยกสำหรับบรรจุภัณฑ์และผลิตภัณฑ์ที่ใช้แล้วทำให้สามารถรีไซเคิลวัสดุและนำมาใช้งานได้อีกครั้ง การนำวัสดุรีไซเคิลมาใช้อีกครั้งจะช่วยป้องกันมลพิษต่อสิ่งแวดล้อมและลดความต้องการวัสดุดี

หากจำเป็น โปรดติดต่อขอคำแนะนำวิธีการกำจัดที่เหมาะสมได้จากสำนักงานเทศบาลท้องถิ่นในจังหวัดของคุณ

แบตเตอรี่

แบตเตอรี่ Black & Decker สามารถชาร์จไฟได้หลายครั้งเมื่อหมดอายุการใช้งานแล้ว ควรกำจัดแบตเตอรี่ทิ้งโดยคำนึงถึงสิ่งแวดล้อม

ใช้แบตเตอรี่จนหมดก่อน แล้วจึงถอดแบตเตอรี่ออกจากเครื่องมือ

แบตเตอรี่ NiCd และ NiMH สามารถนำรีไซเคิลได้ ควรนำแบตเตอรี่ไปทิ้งที่จุดรับขยะรีไซเคิลใกล้บ้าน

ข้อมูลการบริการ

Black & Decker มีเครือข่ายศูนย์บริการอยู่ทั่วเอเชีย ทั้งที่บริษัทเป็นเจ้าของเองและที่ได้รับอนุญาต ศูนย์บริการ Black & Decker ทุกแห่งมีพนักงานที่ผ่านการฝึกอบรมเพื่อให้บริการเครื่องมือไฟฟ้าที่มีประสิทธิภาพและน่าเชื่อถือ ไม่ว่าคุณจะต้องการคำแนะนำทางเทคนิค การซ่อมหรือชิ้นส่วนอะไหล่ของแท้จากโรงงาน โปรดติดต่อ Black & Decker ใกล้บ้านคุณ

หมายเหตุ

- นโยบายของ Black & Decker คือ การปรับปรุงผลิตภัณฑ์ของเราอย่างต่อเนื่อง ด้วยเหตุนี้ เราจึงขอสงวนสิทธิ์ในการปรับเปลี่ยนข้อมูลจำเพาะของผลิตภัณฑ์โดยไม่มีการแจ้งให้ทราบล่วงหน้า
- อุปกรณ์มาตรฐานและอุปกรณ์เสริมอาจแตกต่างกันไปในแต่ละประเทศ
- ข้อมูลจำเพาะของผลิตภัณฑ์อาจแตกต่างกันในแต่ละประเทศ
- ผลิตภัณฑ์บางรุ่นอาจไม่มีในบางประเทศ โปรดติดต่อตัวแทนจำหน่าย Black & Decker ในพื้นที่ของคุณ เพื่อตรวจสอบผลิตภัณฑ์ที่มีวางจำหน่าย



取扱説明書

3.6V LEDツイストドライバー

PLR36NC

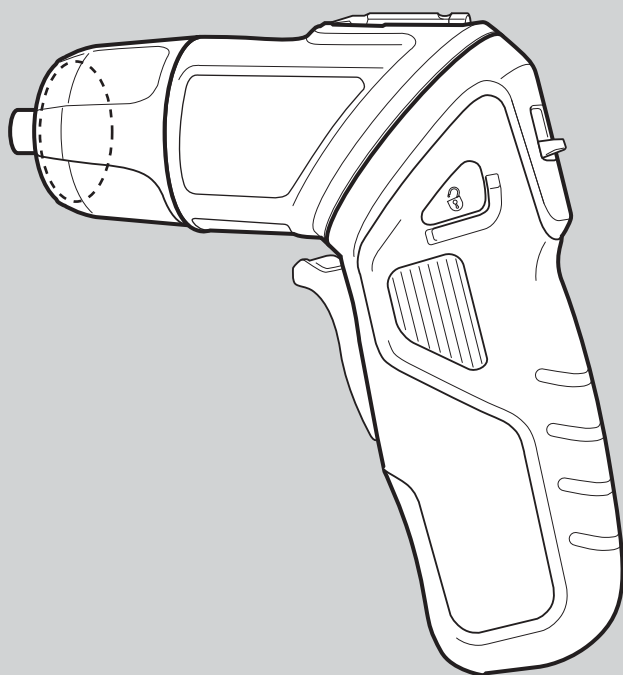

安全上のご注意

P2~P4

使う前に

P4~P6

使い方

P7

その他の情報

メンテナンスP8

充電電池と環境P8

アクセサリP8

アフターサービスP8

仕様

P9

保証書

P11~P12

このたびはブラック・アンド・デッカー「3.6V LED ツイストドライバー」をお買い上げいただき、誠にありがとうございます。

ご使用になる前に、この取扱説明書をよくお読みになり正しくご使用ください。

この取扱説明書は大切に保管し、必要な時に備えてください。

安全上のご注意



注意

正しく安全にお使いいただく為に、ご使用前に必ずこの取扱説明書にある指示事項を全てお読みください。
お読みになった後は、いつでも見られるように必ず保管してください。

安全上のご注意（必ずお守りください）

電動工具をお取扱いの際には、火災や感電、けがなどの事故を未然に防ぐため、必ずお守りいただくことを、次のように説明しています。

・表示内容を無視して誤った使い方をした時に生じる危害や損害の程度を、次の表示マークで区分し、説明しています。



警告

この表示の欄は、「死亡または重傷を負う可能性が想定される」内容です。



注意

この表示の欄は、「障害を負う可能性又は物的損害のみが発生する可能性が想定される」内容です。

・お守りいただく内容を、次の絵表示で説明しています。



このような絵表示は、気をつけていただきたい「注意喚起」の内容です。



警告

電動工具を安全にお使いいただくために

この取扱説明書を大切に保管し、必要な時に備えてください。

◆作業場の環境について

- ・明るく清潔で、乾いた場所で作業してください。散らかった作業場や作業台での作業は事故の原因になります。また、雨中や湿った場所など本体内部に水の入りやすいところでは使用しないでください。湿気やモーターなどの電気絶縁を低下させ、感電事故につながります。
- ・危険物のまわりでは決して作業しないでください。通常、電動工具は使用中またはスイッチのオン・オフ時にスパーク（火花）が発生しますので、引火性の液体やガスのある場所の近くで使用しないでください。
- ・お子様を近づけないでください。お子様や外部の方、訪問者が電動工具に触れないようにしてください。作業場所は作業員以外、立入禁止にしてください。

◆警告事項

- ・不用意なスイッチ・オンは決してしないでください。持ち運ぶ間はスイッチに手を触れないようにしましょう。不意にスイッチが入り刃物類が作動し、重大な事故を引き起こす恐れがあります。
- ・保護メガネや他の保護器具を必ず着用してください。飛散する切り粉から目を守るために保護メガネを必ず着用してください。ホコリが多量に出る作業では健康のためにも防じんマスクを併用してください。作業環境によっては耳栓、ヘルメット、手袋、安全靴の使用も必要です。

◆工具の使用と手入れ

- ・加工材はしっかりと固定して作業してください。クランプや万力などで加工材を固定してください。手で保持するよりも安全ですし、両手で電動工具を使用することは安全につながります。
- ・スイッチが入らない、あるいは切れない場合は、ご使用を直ちに中止してください。スイッチの故障した電動工具は、不意に刃物類が作動し、重大な事故を引き起こす恐れがあります。所定のサービスセンターで修理してください。
- ・電動工具の調節や刃物、ビット類の交換の際には、必ずスイッチがオフであることを確認してください。こうした確認は不意に電動工具が作動して引き起こす事故を防止します。
- ・指定の付属品、アタッチメントを使用してください。ブラック・アンド・デッカー社製工具への使用を推奨していない付属品やアタッチメントの使用は危険をともなうことがあります。



注意

電動工具を安全にお使いいただくために

◆電気に関する安全事項

●電源コードを乱暴に扱わないでください。コードの部分をもって工具をぶら下げて持ち運んだり、コンセントから外す際にコードを引っばったりしないでください。感電やショート等の原因となるので、コードを熱いものや油、薬品類に接触させたり、鋭利なものでキズをつけないように注意してください。万一、誤ってキズをつけた場合はその箇所に手を触れず、直ちにスイッチを切り、電源プラグをコンセントから抜いてください。キズついたコードは火災を引き起こす危険性があります。

◆注意事項

- 常に注意して作業を行なってください。電動工具を使用する際、取扱方法、作業の手順、周囲の状況などに十分注意し作業に集中してください。疲労時や飲酒、薬の服用時などには決して使用しないでください。使用時の集中力の欠如は重大な事故を引き起こす原因となります。
- キッチンとした服装で作業を行なってください。そで口の開いた服装や宝石類を身に付けしないでください。電動工具の駆動部分に巻き込まれる恐れがあります。屋外で作業をする際には、滑り止めのついた履き物を着用することをお勧めします。長髪の方は作業の邪魔にならないように帽子をかぶってください。
- 調整用キー、レンチ等は、使用時以外は必ず取り外してください。スイッチを入れる前に、調節に用いたキーやレンチなどの工具類が全て取り外されているかどうか、常に確認する習慣をつけてください。
- 無理な姿勢で作業をしないでください。常に足場を安定させ、バランスを保つようにしてください。無理な姿勢は、思わぬ事故を引き起こす原因となります。
- 電動工具に無理な力をかけないでください。電動工具は、機械本来の用途や負荷状態の限度内でご使用いただくのが基本です。また、所定の速度で使用することによって、仕上がりの良い安全な作業ができます。
- 使用していない電動工具はお子様や初心者の方の手が届かないところに保管してください。電動工具はお子様や初心者の方には大変危険なものです。

◆工具の使用と手入れ

- 損傷部品を点検してください。引き続き使用する前に、安全カバーやその他の部品に損傷がないか点検してください。また正しく動作するか、所定の機能が発揮されるかどうか確認してください。可動部分の位置ずれや引っかかり、部品の破損、取り付け状態、その他に異常がないか点検してください。損傷した不良部品は、所定のサービスセンターで修理または交換してください。
- 電動工具と刃物類は、こまめに手入れをしてください。安全で効率のよい作業をしていただくために、工具の握り部は常に乾かしてきれいな状態に保ち、油やグリスがつかないようにしてください。また刃物類はよく手入れをし、シャープな状態を保ってください。電動工具は常に手入れのゆきとどいた状態で使用してください。

◆修理／メンテナンス

- 電動工具の修理は認定技術者のみが行なえます。修理、メンテナンス、調整はブラック・アンド・デッカー認定サービスセンターの認定技術者が行なわなければなりません。
- 純正部品のみを使用してください。十分な能力を発揮するために、修理、メンテナンス、調整は、純正部品のみを使用して行なわなければなりません。



注意

スクリュードライバーに関する安全上の追加事項。

壁や床に穴をあける際には、内部の電気配線や配管に注意してください。感電や水漏れ、ガス漏れなどの事故を引き起こさないように十分調査してから作業を行なってください。壁裏などの通電中の配線を誤って切断した場合などに備え、二重絶縁されている本体のハンドル部分をつかんで作業を行なってください。通電中の配線に触れると、作業者が感電する危険性があります。

電動工具のラベルには、下記のマークが含まれることがあります。

V	電圧
==	直流
□	二重絶縁
⚠	注意
n ₀	無負荷状態での回転数
○○○/min	1分毎の回転数または往復数



注意

ニッケル水素充電電池と充電器に関する安全上の事項。

◆下記の注意事項を全てお読みください。

- 充電器の定格電圧が電源と一致していることを確認してください。充電器は定格表示してある電源で使用してください。昇圧器などのトランス類を使用したり直流電源やエンジン発電機では使用しないでください。異常に発熱し、火災の恐れがあります。
- 充電器は屋内のみで使用してください。また、充電器を濡れた場所や、ちらかった場所では使用しないでください。特に水まわりの近くでの使用や、水の中に浸けたりしないでください。
- 充電器のコードやプラグ部分に損傷がある場合、使用せず新しいものと交換してください。
- 充電器が衝撃、落下、その他何らかの原因で損傷した場合には使用せず、ブラック・アンド・デッカー認定サービスセンターにお持ち込みください。
- 充電電池／充電器を開ける試みは絶対にしないでください。充電電池本体にひびや傷、へこみを発見した場合、再充電することなくすぐにご使用をおやめください。充電器は修理できる構造とはなっておりません。不具合がある場合はお買い上げの販売店、あるいは弊社認定サービスセンターにご相談ください。
- 周囲温度が+4℃以下、及び+40℃以上のときは充電電池の充電を行なわないでください。これは充電電池にあたる重大な損傷を防止するために必要な事項です。
- 充電電池がひどく損傷していたり完全に消耗していても、焼却しないでください。充電電池が火の中で爆発する恐れがあります。過度な使用や極端な温度状況のもとでは、わずかな量の液もれが充電電池から発生することがあります。もし外部シールが破れて漏れ出した液体が皮膚に触れた場合は：
 - * 石鹸と水で直ちに洗い落としてください。
 - * レモンジュースや酢などの弱酸性で中和してください。
 - * 電池液が目に入った場合は、きれいな水で少なくとも10分間洗い流してから、直ちに医師の診察を受けてください。(備考：この液体は水酸化カリウム25～35%溶液です。)
- 充電電池の端子間を絶対にショートさせないでください。ネジ、刃物、くぎなどの金属が充電電池の充電用金属端子に接触してショートすることのないように注意してください。
- 充電電池の充電は専用の充電器のみで行なってください。誤った使用法は感電を引き起こしたり、充電電池を加熱させたり、液漏れなどを引き起こす原因となります。取扱説明書に記載してある充電器でのみ、充電電池を充電してください。
- 専用の充電電池でのみ本製品をご利用ください。他社製の充電電池での本製品のご使用は、火災を引き起こす危険性があります。取扱説明書に記載している充電電池でのみ、本製品をご使用ください。
- 充電中でないときは、プラグをコンセントから必ずはずしておいてください。

使う前に

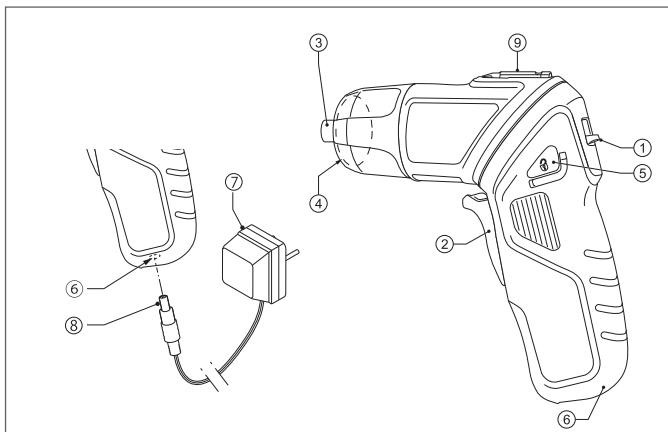

- ① 正/逆転/ロックスイッチ
- ② トリガースイッチ
- ③ 六角軸チャック
- ④ LEDライト
- ⑤ ポジションチェンジボタン
- ⑥ 充電プラグ差込口
- ⑦ 充電器
- ⑧ 充電プラグ
- ⑨ ビットホルダー

商品内容

LED ツイストドライバーには以下の付属品が含まれています。

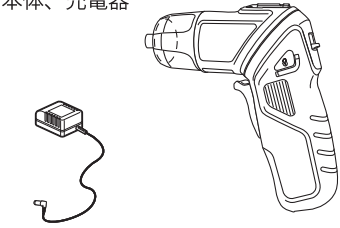
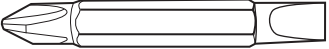
部品名	入数	部品名	入数
本体、充電器 	各 1	#2プラス # 8 マイナス両頭ビット 	1

充電の手順



工場出荷状態の充電電池は完全に充電されておりません。使用する前に下記手順をよくお読みいただき、確実な充電を行なってください。

◆充電のしかた

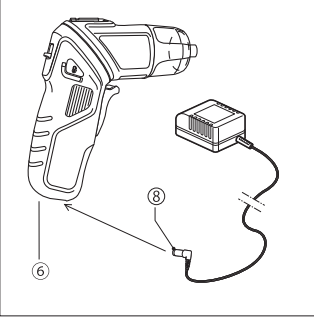

- (1) まず図のように、充電プラグ差込口⑥に充電プラグ⑧を差し込みます。
- (2) 充電器をコンセントに接続してください。
- (3) 製品ご購入後、初回の充電は8時間程度行ってください。二回目以降は通常の使用状態ならば約6時間程度で満充電となります。



警告

充電器を本体から外す際は、まず最初に充電器がコンセントから外れていることを必ず確認してください。また、本体に充電器を接続したままでは絶対に使用しないでください。

◆充電時の重要注意事項

- (1) 気温が+4℃以下、あるいは+40℃以上の環境では充電しないでください。これはバッテリーにあたる重大な損傷を防止するために、大変重要な事項です。バッテリーの性能を高め、寿命を最大限に延長する最適な充電時の気温はおよそ24℃前後です。
- (2) 充電中は充電器からかすかな音が発生したり、充電器と充電電池が手で触って暖かく感じる場合がありますが、これは機能的に正常な状態で不具合の症状ではありません。
- (3) 作業中に、工具の作業量が落ちてきたと感じたら必ず再充電を行なってください。充電電池の力が弱くなった状態で作業を続けしないでください。
- (4) 充電電池の寿命を延ばすためには、30日以上充電したままの状態では放置しないでください。これは安全上まったく問題はありませんが、長時間の充電は確実に電池の寿命を短くします。
- (5) 工場出荷状態の充電電池、あるいは長期間放置したままの不活性な状態の充電電池は、最良の性能を発揮するために、通常の使用状態でおよそ5回の充放電回数を要します。ただし、再充電の前にモーターが動かなくなるくらいまで、充電電池を完全に放電させる必要はまったくありません。通常の使用状態が充電電池にとって最良の放電と充電状態です。

◆充電がうまく行なわれないときは

- (1) 電源コンセントに電灯などの他の電気器具を接続して、電流が流れているかを調べる。
- (2) 電源コンセントが、壁の電源スイッチと連動しているか確認する。
- (3) 周囲温度が+4℃以上、および+40℃以下の環境下で充電を行なったか確かめる。
- (4) それでも充電されないときには、お買い上げの販売店あるいは弊社認定サービスセンターに保証書とお買い上げ日を証明できるレシートなどを一緒にご持参の上、ご相談ください。

使い方

◆ビットの取り付け／取り外し方法

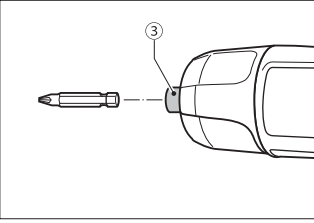

- (1) ビットの取付け
・六角軸ビットをチャックの奥まで確実に差し込んでください。
- (2) ビットの取外し
・六角軸ビットをチャックからまっすぐ引き抜いてください。

⚠ 注意

ビットの取付け、取り外しの際は絶対にトリガースイッチに触れないでください。工具が不意に動き出し危険です。



本製品のチャックは二面幅6.35mm、六角軸タイプ専用です。それ以外のビットを装着することはできませんのでご注意ください。

◆正／逆転ロックスイッチ

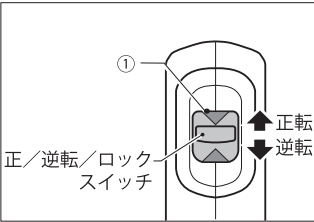

左図のように正／逆転／ロックスイッチを前方向にスライドさせると正転します。正／逆転／ロックスイッチを後方向にスライドさせると逆転します。このスイッチを中央位置に合わせると、トリガースイッチがロックされて動かなくなります。この正／逆転／ロックスイッチを操作する際は、トリガースイッチを離してください。

◆トリガースイッチ

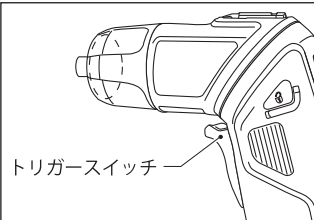

トリガースイッチを引くと作動します。またトリガースイッチを離せば停止します。

◆スピンドルロック

本製品にはオートスピンドルロック機構が内蔵されております。本体のスイッチを入れずに、ハンドルを手で回すことにより自動的にスピンドル（主軸／チャック）が固定され、手動ドライバーとしても使用することが可能です。ネジの増し締めや固く締まったネジを緩める時など、より大きなトルクが必要な作業に大変便利です。

本製品の最大締め付けトルク値は4 N・mです。能力以上の作業を行うと、ネジが回らなくなります。その際は、スピンドルロック機能を利用して、作業を終了してください。

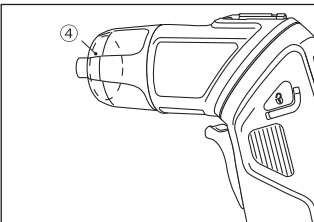

◆LEDライト (4)

本機にはLEDライト④が搭載されています。LEDライトはトリガースイッチと連動しており、トリガースイッチを引くとライトが点灯し、トリガースイッチを放すとライトが消灯します。暗所での作業にご利用ください。

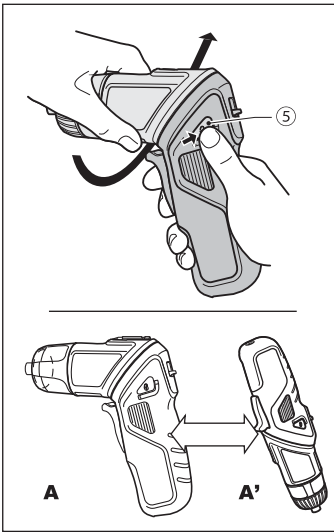

◆ポジションチェンジボタン (5)



誤作動を防ぐため、作業を始める前に正/逆転/ロックスイッチを中央のロックの位置に合わせてください。

本体の左右両面にあるポジションチェンジボタン⑤をしっかりと奥まで押した状態で、本体の上部を反転することによりAからA'の形状にポジションチェンジできます。左図の向きに製品を向けた状態では、本体の上部を押し出しながらひねることによりポジションチェンジできます。ポジションの変更後は、ポジションチェンジボタンを離し、カチッと元の位置に戻るのをご確認ください。再度ポジションチェンジをする際は、ボタンを押した状態で、逆の方向に反転させてください。

作業に合わせて、インライン(まっすぐ)、アングル(曲がった)ポジションに設定してもらうことにより作業効率が上がります。

インラインポジションは狭い場所や、天井面や卓上での作業に便利です。

アングルポジションは、幅広い用途にマルチに対応いただけます。

メンテナンス

製品の掃除には、から拭き、水またはぬるま湯でうすめた中性洗剤を湿らせた布で表面を拭いてください。テレピン油、ペイント用シンナー等の薬品は使用しないでください。製品内部に液体が入らないように、また製品本体を液体に浸けないように十分注意してください。



充電電池と環境



Ni-Mh

ニッケル水素電池はリサイクルへ

本製品に使用しているニッケル水素充電電池はリサイクル可能な貴重な資源です。充電電池や製品の廃棄の際には、下記の手順に従いリサイクルにご協力ください。

- (1) 充電電池の寿命がなくなるまで使いきってから充電電池を交換する(ニッケル水素充電電池には寿命があります)?
- (2) 使用後は捨てないで、充電式電池リサイクル協力店またはブラック・アンド・デッカー認定サービスセンターにお持ちください。



使用済み充電電池のお取扱の際は、下記注意事項をお守りください。

- ・プラス端子、マイナス端子をテープ等で絶縁してください。
- ・充電電池を分解しないでください。
- ・充電電池パックに液もれが見られる場合、手袋などを装着して液体が直接手や肌に触れぬように細心の注意を払ってください。

◆充電電池パックの取り外し方



寿命を迎えた充電電池を取り外す前に、スイッチを入れモーターが動かなくなるまで完全に充電電池を放電させてください。

本体の銘板側にある5つのネジを取り外します。充電電池パックを本体から引き出し2本の配線を外して、充電電池パックを取り外します。取り外した充電電池パックのプラス端子、マイナス端子をテープなどで絶縁してください。

アフターサービスについて

本機の修理、メンテナンス、調整はブラック・アンド・デッカー認定サービスセンターにて認定技術者が純正部品を使用して行なわなければなりません。必ずお買い上げの販売店または当社認定サービスセンターまでご相談ください。修理の知識や技術のない方が修理を行ないますと、事故やケガの恐れがあります。

仕 様

本 体

定格電圧	DC 3.6V
チャック	六角軸(二面幅 6.35mm)
最大トルク	4 N・m
バッテリー	ニッケル水素電池 Ni-Mh
バッテリー容量	1.8Ah
充電時間	6時間(満充電)
充電器	
入力	AC 100V 50/60Hz
出力	DC 4.35V 210mA

最大能力

ネジ締め(mm)	38mm長
最大作業量(満充電)	
ネジサイズ:Φ3.5X20mm	約300本

ポップリベット・ファスナー株式会社

ブラック・アンド・デッカー事業部
〒171-0022 東京都豊島区南池袋1-11-22
山種池袋ビル4F

Tel: 03 (5979) 5677 Fax: 03 (5979) 5788

www.blackanddecker.com/jp 

製品保証書

<保証規定>

保証期間：お買い上げ日より1年間

1) 取扱説明書や製品ラベルに記載されている注意書きに従った使用状況で、本製品が万が一故障した場合には、弊社が定める保証条件により対応いたします。

無償修理・交換をご依頼になる場合は、以下のものを、お買い上げの販売店までご持参、またはブラック・アンド・デッカーサービスセンターまでご送付ください。

- ・製品
- ・必要事項を記入した本書
- ・レシート（領収書）またはそのコピー

お買い上げの販売店、またはブラック・アンド・デッカーサービスセンターまでご持参、またはご送付いただいた場合の諸費用は、お客様の負担となります。

2) 次の場合は、本保証書規定の対象外となり、有料の修理・交換とさせていただきます。

◆本書、及びお買い上げを証明するレシート（領収書）またはそのコピーの提示がない場合

◆ご家庭以外（業務用としてなど）で使用した場合の故障および損傷

◆移動、落下などによる故障および損傷

◆使用上の誤りや注意書きを無視した使用による故障及び損傷

◆不当な修理や改造による故障及び損傷

◆火災・地震などの天災。騒乱などの人災、公害や異常電圧などの環境による故障および損傷

◆海外など、ご利用電源が100V（50/60Hz）でない環境でのご使用による故障および損傷

◆保証期間経過後のご依頼

3) 本書は日本国内においてのみ有効です。This warranty is valid only in Japan.

4) 本書は再発行いたしませんので、紛失しないように大切に保管してください。

5) 本規定は、以上の保証規定により修理・交換をお約束するためのもので、これによりお客様の法律上の権利を制限するものではありません。

※ 充電電池、電球、ビット、ノコ刃、サンドペーパー、掃除機フィルター等の消耗品は保証の対象外です。

<アフターサービスについて>

アフターサービスに関する事項は、「アフターサービスについて」をご参照ください。

保証期間経過後の修理等については、ブラック・アンド・デッカーサービスセンターまでお問合せください。

<個人情報のお取り扱いについて>

弊社は、お客様よりお知らせいただいたお客様の住所、氏名、電話番号などの個人を識別、もしくは特定することのできる固有の情報（以下「個人情報」）を、本サービス提供目的のため、弊社ならびに弊社指定の宅配業者に提供します。お客様は、あらかじめこれに同意するものとします。また個人情報は、新製品情報、イベントのご案内、弊社製品サービスの品質向上のためにも利用させていただきます。



ブラック・アンド・デッカー 製品保証書

本書は、裏面に記載された保証規定により無償で修理・交換をお約束するものです。
詳細は裏面の保証規定をご参照ください。

お客様記入欄	
フリガナ	
お名前	
TEL	()
ご住所	(〒) 都道 府県
製品名	型番
LEDツイストドライバー	PLR36NC
お買い上げ日	販売店名
年 月 日	
販売店住所	
TEL : ()	

ポップリベット・ファスナー株式会社
ブラック・アンド・デッカー事業部
〒171-0022 東京都豊島区南池袋1-11-22 山種池袋ビル4F
TEL:03(5979)5677 FAX:03(5979)5788